

საქართველოს ტექნიკური უნივერსიტეტი

სამშენებლო ენციკლოპედიური ლექსიკონი

ტომი II

დ - ლ

პროფესორების – დავით გურგენიძისა და თამაზ ხმელიძის
საერთო რედაქციით



დამტკიცებულია საქართველოს
ტექნიკური უნივერსიტეტის
სარედაქციო-საგამომცემლო საბჭოს
მიერ. 05.07.2019, ოქმი №2

თბილისი

2019

უკ 030.8:624

სამშენებლო ენციკლოპედიურ ლექსიკონში თავმოყრილი და გადამუშავებულია 16018 ტერმინი, რომლებიც ეხება სამშენებლო საქმესა და მასთან მონათესავე მიმართულებებს, როგორებიცაა: არქიტექტურა, ხუროთმოძღვრება, საკულტო და საერო ნაგებობები, წყლის ინჟინერია, მენეჯმენტი, ეკონომიკა, უსაფრთხოება, სეისმომდეგობა, მექანიკა, საგანგებო სიტუაციები, გეოინჟინერია, მეტალურგია, ბიზნესი, კომპიუტერული მეცნიერება და სხვ. ტერმინების დიდ ნაწილს თან ახლავს ეტიმოლოგიური კვლევები, რომელთა ბაზისად აღებულია ოქსფორდის უნივერსიტეტის მასალები. ტერმინის განმარტების სრულყოფილად აღქმისათვის ლექსიკონში ჩართულია ფერადი სურათები და ნახაზები, რომელთა რაოდენობა შეადგენს 4770 ერთეულს. ლექსიკონის მოცულობაა 5 ტომი.

ნაშრომი მომზადებულია საქართველოს ტექნიკური უნივერსიტეტის სამშენებლო ფაკულტეტზე. ძირითადი ავტორების გარდა მასში მონაწილეობდა ფაკულტეტის 43 პროფესორი და სტუდენტი, აგრეთვე სხვა ორგანიზაციების 6 წარმომადგენელი.

ნაშრომის მიზანია ქართველ მშენებლებს მიაწოდოს მშენებლობასთან დაკავშირებული ტერმინების თანამედროვე განმარტებები, ხოლო პროფესიონალ მკვლევრებს, გამომცემლებს და, ზოგადად, ლექსიკოგრაფიითა და ლექსიკოლოგიით დაინტერესებულ პირებს მისცეს ქართველ მშენებლებთან უშუალო დიალოგის შესაძლებლობა.

ლექსიკონი განკუთვნილია მშენებელი ინჟინრების, სტუდენტების, არქიტექტორების, სამუშაოთა მწარმოებლების, ექსპერტების, ბიზნესმენების, საჯარო რეესტრის, სანოტარო ბიუროების, ადვოკატების, სასამართლოების, სამინისტროების, ქალაქებისა და მუნიციპალური სამსახურების, ჟურნალისტების, მშენებელი მუშებისა და ყველა დაინტერესებული პირისათვის.

სარედაქციო კოლეგია:

საქართველოს ტექნიკური უნივერსიტეტიდან: გურამ აბაშიძე – პროფესორი; თამაზ ბაციკაძე – პროფესორი; ზურაბ გასიტაშვილი – პროფესორი; ზურაბ გედენიძე – პროფესორი; გინა გურუშიძე – პროფესორი, ალექსანდრე გრიგოლიშვილი – ინჟინერ-ენერგეტიკოსი; დავით გურგენიძე – პროფესორი (თავმჯდომარის მოადგილე); როინ იმედაძე – პროფესორი; ლევან კლიმაშვილი – პროფესორი (თავმჯდომარე); რევაზ მახვილაძე – პროფესორი; ელგუჯა მეძმარიაშვილი – აკადემიკოსი; ქეთევან ქორქია – ასოცირებული პროფესორი; მალხაზ წიქარიშვილი – პროფესორი; თამაზ ხელიძე – პროფესორი (თავმჯდომარის მოადგილე).

ბელოსტოკის ტექნიკური უნივერსიტეტიდან (პოლონეთის რესპუბლიკა): ლებ დზიენისი – პროფესორი, ბელოსტოკის ტექნიკური უნივერსიტეტის რექტორი; ანატოლი გურინოვიჩი – პროფესორი.

მეცნიერ-კონსულტანტები:

არჩილ ფრანგიშვილი – აკადემიკოსი, საქართველოს ტექნიკური უნივერსიტეტის რექტორი; **ნანა მაჭავარიანი** – პროფესორი, თბილისის სახელმწიფო უნივერსიტეტის არნოლდ ჩიქობავას სახელობის ენათმეცნიერების ინსტიტუტის დირექტორი; **ბაკურ გულუა** – ინჟინერ-მშენებელი, საქართველოს საპატრიარქოს განვითარების ცენტრის ხელმძღვანელი; **ავთანდილ სილაგაძე**, აკადემიკოსი, თბილისის სახელმწიფო უნივერსიტეტის საერთაშორისო ეკონომიკისა და ეკონომიკურ მოძღვრებათა ისტორიის კათედრის ხელმძღვანელი.

რეცენზენტები: საქართველოს ტექნიკური უნივერსიტეტის სამშენებლო

ფაკულტეტის პროფესორი **არჩილ მოწონელიძე**,

საქართველოს ტექნიკური უნივერსიტეტის საინჟინრო

ეკონომიკის, მედიატექნოლოგიებისა და სოციალურ

მეცნიერებათა ფაკულტეტის პროფესორი **ვაჟა პაპასვირი**

© საგამომცემლო სახლი `ტექნიკური უნივერსიტეტი`, 2019

IՅBN 978-9941-28-496-0 (ყველა ტომი)

IՅBN 978-9941-28-497-7 (პირველი ტომი)

ჰტტპ://წწწ.გტუ.გე

ყველა უფლება დაცულია. ამ წიგნის არც ერთი ნაწილის (იქნება ეს ტექსტი, ფოტო, ილუსტრაცია თუ სხვა) გამოყენება არანაირი ფორმით და საშუალებით (იქნება ეს ელექტრონული თუ მექანიკური) არ შეიძლება გამომცემლის წერილობითი ნებართვის გარეშე.

საავტორო უფლებების დარღვევა ისჯება კანონით.

წიგნში მოყვანილი ფაქტების სიზუსტეზე პასუხისმგებელია ავტორი/ავტორები.

ავტორის/ავტორთა პოზიციას შეიძლება არ ემთხვეოდეს საგამომცემლო სახლის პოზიცია.

ავტორები და შემდგენლები:

თამაზ ხმელიძე – პროფესორი, საქართველოს ტექნიკური უნივერსიტეტი

დავით გურგენიძე – პროფესორი, საქართველოს ტექნიკური უნივერსიტეტი

ლევან კლიმიაშვილი – პროფესორი, საქართველოს ტექნიკური უნივერსიტეტი

კახაბერ ხმელიძე – დამოუკიდებელი მკვლევარ-დიზაინერი

Georgian Technical University

Building Encyclopedic Dictionary

Volume II

D – L

Under the general editorship of

Professors David Gurgenzidze and Tamaz Khmelidze



Approved by Editorial-
Publishing Council of
Georgian Technical University
05.07.2019, №2

Tbilisi
2019

UDC 030.8:624

The Building Encyclopedic Dictionary features and processes 16018 terms related to civil engineering and close fields such as: architecture, religious and civil buildings, water engineering, management, economics, security, seismicity mechanics, emergency situation, geo-engineering, metallurgy, business, computer science and others. The majority of terms have undergone etymological researches based on Oxford University material. In order to perfectly perceive the term, the dictionary is provided with 4770 colored photos and drafts. The number of volumes of the dictionary is 5.

The Encyclopedic Dictionary is made ready at the faculty of Civil Engineering. Besides the chief authors, 43 professors and students of the faculty participated in the work, as well as 6 representatives of different institutions.

The objective of the dictionary is to provide Georgian civil engineers with modern interpretation of the terms related to the sphere, whereas the professional researchers, publishers and, particularly, the people interested in lexicography and lexicology will gain the opportunity to carry on an immediate dialogue with Georgian civil engineers.

The dictionary is intended for: civil engineers, students, architectures, clerks, experts businessmen, public registry, notary bureaus, lawyers, courts, ministries, cities and municipal services, journalists, house-builders and all concerned.

Editorial Board

Georgian Technical University:

Professors: Guram Abashidze, Tamaz Batsikadze, Zurab Gasitashvili, Zurab Gedenidze, Gina Gureshidze, David Gurgeniidze (vice-chairman), Roin Imedadze, Levan Klimiashvili (chairman), Revaz Makhviladze, Malkhaz Tsikarishvili, Tamaz Khmelidze (vice-chairman)

Associated professors: Ketevan Korkia

Academics: Elguja Medzmariashvili

Power engineer – Aleksandre Grigolishvili

Bialystok University of Technology (Poland):

Professors: Lech Dzienis (rector of University), Anatoli Gurinovich

Consulting Scientists:

Archil Prangishvili – academician, the rector of Georgian Technical University;

Nana Machavariani – professor, the director of Arnold Chikobava Institute of Linguistics of Georgian State University;

Bakur Gulua – civil engineer, the chief of the Center of Georgian Patriarchy Development

Avtandil Silagadze – academician, the chairman of the Department of International Economics and the History of Economic Teachings at Georgian State University.

Reviewers:

Prof. Archil Motsonelidze – the Faculty of Civil Engineering – GTU,

Prof. Vasja Papaskiri – the Faculty of Engineering Economics, Media Technologies and Social Sciences – GTU

© Publishing house “Technical University”, 2019

ISBN 978-9941-28-496-0 (all volumes)

ISBN 978-9941-28-497-7 (Vol. I)

<http://www.gtu.ge>

Copyright reserved. This book cannot be used in any part of it (will it be the text, photo, illustration or others) and in any form and way (will it be electronic or mechanical) without the consent of the publisher in writing. Copyright infringement is punishable by law.

The author(s) is/are responsible for the accuracy of the facts given in the book.

The author's/s' position may not coincide with that of the publishing house.

Authors and Compilers:

Tamaz Khmelidze – Professor, Georgian Technical University

David Gurgenidze – Professor, Georgian Technical University

Levan klimiashvili – Professor, Georgian Technical University

Kakhaber Khmelidze – Freelance researcher-designer

შემოკლებანი და პირობითი აღნიშვნები

- ავიაც. - ავიაცია
- ავსტრალ. - ავსტრალია
- აზერბ. - აზერბაიჯანული
- ალპინ. - ალპინიზმი
- ამერ. - ამერიკელ ინდიელთა ენები
- ანატ. - ანატომია
- ანგლონორმ. - ანგლონორმანდიული ენა
- ანთროპ. - ანთროპოლოგია
- აიმარ. - აიმარული ენა
- არაბ. - არაბული
- არამ. - არამეული ენა
- არქეოლ. - არქეოლოგია
- არქიტ. - არქიტექტურა
- ასტრ. - ასტრონომია
- ატმ. - ატმოსფერო
- აფრ. - აფრიკანსი (ენა)
- აფრიკ. - აფრიკული ენები
- აცტიკ. - აცტიკური
- ა.შ. - ასე შემდეგ
- ახ. - ახალი
- ახ. ლათ. - ახალი ლათინური ენა
- ბაბილ. - ბაბილონური ენა
- ბერძ. - ბერძნული ენა
- ბერბერ. - ბერბერული
- ბიბლიოთ. - საბიბლიოთეკო
- ბიოლ. - ბიოლოგია
- ბოტან. - ბოტანიკა
- ბრეტონ. - ბრეტონული
- ბულგ. - ბულგარული
- ბულ. - ბულალტერია, საბულალტრო
- გადატ. - გადატანითი მნიშვნელობა
- გალ. - გალიური
- გეოგრ. - გეოგრაფია
- გეოგრ. სახ. - გეოგრაფიული სახელი
- გეოდ. - გეოდეზია
- გეოლ. - გეოლოგია
- გეომ. - გეომეტრია
- გეოფიზ. - გეოფიზიკა
- გერმ. - გერმანული

გვიანდ. - გვიანდელი
გოტიკ. - გოტიკური
გრამატ. - გრამატიკა
დაახლ. - დაახლოებით
დან. - დანიური
დიპლ. - დიპლომატია
დღ. - დღელამე
ებრ. - ებრაული
ეგვიპტ. - ეგვიპტური ენა
ე.წ. - ეგრეთ წოდებული
ეთიოპ. - ეთიოპიური
ეთნ. - ეთნოგრაფია
ეკლ. - საეკლესიო
ეკონ. - ეკონომიკა
ელექტრ. - ელექტროტექნიკა
ესპ. - ესპანური
ესპერ. - ესპერანტო
ესტონ. - ესტონური
ვაჭრ. - ვაჭრობა
ვწყ. სვ. - ვერცხლისწყლის სვეტი
ვ - ვოლტი
ვტ - ვატი
ზედსართ. - ზედსართავი სახელი
ზოოლ. - ზოოლოგია
ზოოტექ. - ზოოტექნიკა
ზღ. დ. - ზღვის დონიდან
თათრ. - თათრული
თეატ. - თეატრი
თურქ. - თურქული
იავ. - იავური
იაკუტ. - იაკუტიური
იაპ. - იაპონური
ივრ. - ივრითი
ინგლ. - ინგლისური
ინდ. - ინდური
ინფორ. - ინფორმატიკა
ინუიტ. - ინუიტური
ირან. - ირანული
ისლანდ. - ისლანდიური
ისტ. - ისტორიული
იტალ. - იტალიური ენა

კდ. - კანდელა
კატალ. - კატალონიური ენა
კელ. - კელვინი
კარიბ. - კარიბული
კელტ. - კელტური
კორნ. - კორნული ენა (ან კორნუოლური ენა)
კეჩ. - კეჩუა
კვ - კილოვოლტი
კვმ - კვადრატული მეტრი
კვტ - კილოვატი
კინემატ. - კინემატოგრაფია
კნ - კილონიუტონი
კნინ. - კნინობითი
კომერც. - კომერციული
კომპ. - კომპიუტერული მეცნიერება
კრებ. - კრებითი
კულინ. - კულინარია
კუნძ. - კუნძული
კჯ. - კილოჯოული
ლათ. - ლათინური
ლაკ. - ლაკური
ლინგვ. - ლინგვისტიკა
ლიტ. - ლიტერატურა
ლოგ. - ლოგიკა
მათემ. - მათემატიკა
მალ. - მალაიური ენა
მალგაშ. - მალგაშური
მამრ. - მამრობითი
მანქ.სთ. - მანქანა საათი
მანქ. ცვლა - მანქანა ცვლა
მანჯურ. - მანჯურიული
მგვტ - მეგავატი
მგპც - მეგაპერცი
მდედრ. - მდედრობითი
მდ. - მდინარე
მეგრ. - მეგრული
მედიც. - მედიცინა
მეტალ. - მეტალურგია
მემცენ. - მემცენარეობა
მექ. - მექანიკა
მთ.-მად. - სამთამადნო საქმე

მითოლ. - მითოლოგია
მინერ. - მინერალოგია
მისთ. - მისთანები, მისთანათა
მკმ. - მიკრომეტრი
მკრ. - მიკრონი
მონლ. - მონღოლური
მოძვ. - მოძველებული
მქკ - მარგი ქმედების კოეფიციენტი
მრ.რ. - მრავლობითი რიცხვი
მრეწვ. - მრეწველობა
მუს. - მუსიკა
მშენ. - მშენებლობა
მ.შ. - მათ შორის
მხ.რ. - მხოლოდითი რიცხვი
ნ - ნიუტონი
ნანომ. - ნანომეტრი
ნათეს. - ნათესაობითი ბრუნვა
ნაწილ. - ნაწილაკი
ნიდერლ. - ნიდერლანდური
ოპტ. - ოპტიკა
ორიგ. - ორიგინალი
ნორვეგ. - ნორვეგიული
პ. - პიკო
პალეონტ. - პალეონტოლოგია
პედაგ. - პედაგოგიკა
პეტროგრ. - პეტროგრაფია
პოეტ. - პოეტური
პოზ. - პოზიცია
პოლიგრ. - პოლიგრაფია
პოლინეზ. - პოლინეზიური ენები
პოლიტ. - პოლიტიკური
პოლონ. - პოლონური
პორტუგ. - პორტუგალიური
პროვანს. - პროვანსული
პფ. - პიკოფარადი
რად. - რადიანი
რკ.ბ. - რკინაბეტონი
რუმინ. - რუმინული
რუს. - რუსული
ს. - სოფელი
სავარ. - სავარაუდო

საზღვ. - საზღვაო
სამართ. - სამართალი
სამოქ. - სამოქალაქო
საფინ. - საფინანსო
ს.გ. - სამხრეთ განედი
სერბ. - სერბული
სამხ. - სამხედრო
სანსკ. - სანსკრიტი
საპირისპ. - საპირისპირო
საუკ. - საუკუნე
სთ. - საათი
სითბ. - სითბური
სინჰ. - სინჰალური
სკანდ. - სკანდინავიური
სომხ. - სომხური
ს. მეურნ. - სოფლის მეურნეობა
სპარს. - სპარსული
სპეც. - სპეციალური
სპორტ. - სპორტული
ტექ. - ტექნიკური
ტექნ. - ტექნიკა
ტიბეტ. - ტიბეტური
ტოპოგრ. - ტოპოგრაფია
ტუნგუს. - ტუნგუსური
უარყ. - უარყოფითი
უკრ. - უკრაინული
უმართებ. - უმართებულო
უნგრ. - უნგრული
ფ. - ფარადი
ფარმაკ. - ფარმაკოლოგია
ფიზ. - ფიზიკა
ფიზიოლ. - ფიზიოლოგია
ფილოს. - ფილოსოფია
ფინ. - ფინური
ფინანს. - ფინანსები
ფინიკ. - ფინიკიური
ფლამანდ. - ფლამანდიური
ფოტოგრ. - ფოტოგრაფია
ფრანგ. - ფრანგული
ფსიქ. - ფსიქოლოგია
ქ. - ქალაქი

ქართ. - ქართული
ქიმ. - ქიმია
ყაზახ. - ყაზახური
შემოკლ. - შემოკლებით, შემოკლებული
შვედ. - შვედური
შოტლ. - შოტლანდიური
შუაგერმ. - შუაგერმანული
შუაინგლ. - შუაინგლისური
შუაფრანგ. - შუაფრანგული
შუასაუკუნ. - შუასაუკუნეების
ჩ.გ. - ჩრდილოეთ განედი
ჩეხ. - ჩეხური
ჩინ. - ჩინური
ციმბრ. - ციმბირული
ცხ.ძ. - ცხენის ძალა
ძვ. - ძველი
ძვ. ებრ. - ძველი ებრაული
ძვ. ინგლ. - ძველი ინგლისური
ძვ. ნორვეგ. - ძველი ნორვეგიული
ძვ. ქართ. - ძველი ქართული
ძვ. ფრანგ. - ძველი ფრანგული
ძვ. წ. - ძველი წელთაღრიცხვით
ჩვ. წ. - ჩვენი წელთაღრიცხვით
წთ. - წუთი
წ. - წამი
წმ. - წმინდა
წწ. - წელიწადი
წ/ც - წყალცემენტი
ხევს. - ხევსურეთი
ხელოვნ. - ხელოვნება
ხორვ. - ხორვატული
ჰც - ჰერცი
ჰინდ. - ჰინდი ენა
ჰოლანდ. - ჰოლანდიური

ქართული ანბანი

ა (ან)	მ (მან)	ლ (ლან)
ბ (ბან)	ნ (ნარ)	ყ (ყარ)
გ (გან)	ო (ონ)	შ (შინ)
დ (დონ)	პ (პარ)	ჩ (ჩინ)
ე (ენ)	ჟ (ჟან)	ც (ცან)
ვ (ვინ)	რ (რაე)	ძ (ძილ)
ზ (ზენ)	ს (სან)	წ (წილ)
თ (თან)	ტ (ტარ)	ჭ (ჭარ)
ი (ინ)	უ (უნ)	ხ (ხან)
კ (კან)	ფ (ფარ)	ჯ (ჯან)
ლ (ლას)	ქ (ქან)	ჰ (ჰაე)

ბერძნული ანბანი

A, α (ალფა)	N, ν (ნიუ)
B, β (ბეტა)	Ξ, ξ (ქსი)
Γ, γ (გამა)	O, ο (ომიკრონი)
Δ, δ (დელტა)	Π, π (პი)
E, ε (ეფსილონი)	P, ρ (რო)
Z, ζ (ძეტა)	Σ, σ (სიგმა)
Θ, θ (თეტა)	T, τ (ტაუ)
I, ι (იოტა)	Υ, υ (იფსილონი)
K, κ (კაპა)	Φ, φ (ფი)
Λ, λ (ლამბდა)	X, χ (ხი)
M, μ (მიუ)	Ψ, ψ (ფსი)
	Ω, ω (ომეგა)

ლათინური ანბანი

A, a (ა)	N, n (ენ)
B, b (ბე)	O, o (ო)
C, c (ცე)	P, p (პე)
D, d (დე)	Q, q (ქუ)
E, e (ე)	R, r (ერ)
F, f (ფე)	S, s (ეს)
G, g (გე)	T, t (ტე)
H, h (ჰაჰ)	U, u (უ)
I, i (ი)	V, v (ვე)
J, j (ჯი)	W, w (დუბლ-ვე)
K, k (კა)	X, x (იქს)
L, l (ელ)	Y, y (იგრეკ)

M, m (ემ)

Z, z (ზეტ)



დააზოტება (ნიტრირება) – ლითონის დეტალების ზედაპირის გაჯერება აზოტით, მისი სისაღისა და კოროზიამედეგობის გასადიდებლად.

დაანოდება – 1. ელექტროქიმიური დაჟანგვა; 2. დამცავი ჟანგის ფურჩის წარმოქმნა ლითონის ზედაპირზე ელექტროლიზით, რაც ლითონს კოროზიისგან იცავს.

დაარმირება – მასალის ან კონსტრუქციის ფიზიკურ-მექანიკური თვისებების გაძლიერება სხვა უფრო მაგარი მასალით (მაგ., ბეტონის ნაკეთობის გაძლიერება ფოლადის არმატურით; დაწებებული ხის კოჭის გაძლიერება მინაპლასტიკის არმატურით და სხვ.).

დაფრაკება – იხ. დაბრეცა.

დაბა – 1. ადმინისტრაციულ-ტერიტორიული ერთეული საქართველოში, ქალაქის ტიპის დასახლებული პუნქტი. ფუნქციის მიხედვით არსებობს მუშათა, საკურორტო, სააგარაკო და სხვა ტიპის დაბები. დაბა ძველი ქართული ტერმინია დასახლებული პუნქტის მნიშვნელობით. "დაბა"-ს ფუძის შემცველი ბევრი ტოპონიმია საქართველოში: დაბა (ბორჯომის მუნიციპალიტეტი), ახალდაბა, ყველდაბა, დაბაძველი, გარდაბანი (გარე დაბანი), უდაბნო (მრავალმნიშვნელოვანი, ე.ი. დაუსახლებელი ადგილი) და სხვ.; 2. ძვ. მომცრო ქალაქი.

დაბალასტება – რკინიგზის ხაზზე ბალასტის ჩაწყობაზე, გამოცვლასა და რემონტზე გაწეული სამუშაოები, რომელიც ხელს უწყობს რკინიგზის ლიანდაგისა და მოძრავი შემადგენლობის შენახვას.

დაბალი აქტივობის რადიოაქტიური ნარჩენი – რადიოაქტიური ნარჩენი, რომელიც აღემატება რეგულირებიდან ამოღების დონეს და შეიცავს ხანგრძლივი სიცოცხლის მქონე შეზღუდული რაოდენობის რადიონუკლიდებს ან მოკლე სიცოცხლის მქონე რადიონუკლიდებს მაღალი კონცენტრაციით.

დაბალი ძაბვის დანადგარი – ელექტროდნადგარი ნომინალური ძაბვით 36-დან 400 ვ-ის ჩათვლით.

დაბალსართულიანი საცხოვრებელი დასახლება – დასახლება, სადაც საცხოვრებელი სახლების სიმაღლე არ აღემატება 4 სართულს.

დაბახანა – ტყავის დასამუშავებელი სახელოსნო ძველ თბილისში.

დაბეტონება ზამთრის პირობებში – ზამთარში დაბეტონებულმა ბეტონმა უნდა მიიღოს ისეთი სიმტკიცე, რომელიც საკმარისი იქნება მისი განყალიბების, ნაწილობრივი დატვირთვისა და ზოგჯერ ნაგებობის სრული დატვირთვისათვის. ბეტონის ადრეულ ასაკში გაყინვა იწვევს სიმტკიცის მნიშვნელოვან შემცირებას ნორმალურად გამაგრებულ ბეტონთან შედარებით. ეს

იმით აიხსნება, რომ ახალჩაწყობილი ბეტონი გაჟღენთილია წყლით, რომელიც გაყინვისას ფართოვდება, ანგრევს კავშირს შემვსების ზედაპირსა და ნაკლებად გამაგრებულ ცემენტის ქვას შორის. ადრეული გაყინვა მნიშვნელოვნად ამცირებს ბეტონის შეჭიდულობას არმატურასთან. როგორი მეთოდითაც არ უნდა ხდებოდეს დაბეტონება, აუცილებელია მისი გაყინვისაგან დაცვა, სანამ არ მიიღებს მინიმალურ სიმტკიცეს, რომელიც უზრუნველყოფს წინააღმდეგობას ყინულის დაწნევის მიმართ და შემდეგში დადებით ტემპერატურაზე შეინარჩუნებს გამაგრების უნარს, ძირითადი თვისებების მნიშვნელოვანი გაუარესების გარეშე. სწრაფმყარებადი მაღალი მარკის ცემენტის გამოყენების შემთხვევაში ბეტონის გამაგრების დრო მცირდება დაახლოებით 1,5-ჯერ. თუ ბეტონს წაეყენება მაღალი მოთხოვნები ყინვამდეგობაზე და წყალუქონალობაზე, მაშინ იგი გაყინვისაგან დაცული უნდა იყოს საპროექტო სიმტკიცის მიღწევამდე, რადგან გაყინვამ შეიძლება შესამჩნევად არ იმოქმედოს კუმშვის სიმტკიცეზე, მაგრამ შესაძლებელია რამდენადმე დაარღვიოს ბეტონის სტრუქტურა და გააუარესოს მისი თვისებები. ზამთარში დაბეტონებისას საჭირო სიმტკიცის მისაღებად აუცილებელია ბეტონის გამაგრების თბილი და ტენიანი გარემოს შექმნა, რომელიც მიიღწევა ორი ხერხით: პირველი – ბეტონის სითბოს შიგა მარაგის გამოყენებით; მეორე – ბეტონისათვის დამატებითი სითბოს გარედან მიწოდებით. პირველი მეთოდის დროს იყენებენ მაღალი სიმტკიცის სწრაფმყარებადი პორტლანდცემენტს, ცემენტის გამაგრების დამაჩქარებელ ქიმიური დანამატს – კალციუმის ქლორიდს, ამცირებენ წყლის ხარჯს ბეტონის ნარევი და მაკლასტიფიცირებელი და ჰაერჩამთრევი დანამატის შეყვანით შეამკვრივებენ მაღალი სიხშირის ვიბრატორით. ბეტონში სითბოს შიგა მარაგის შექმნა შეიძლება, აგრეთვე, მისი კომპონენტების (შემვსები, წყალი) გათბობით. გარდა ამისა, გამაგრებად ბეტონში სითბო გამოიყოფა იმ ქიმიური რეაქციის შედეგად, რომელიც მიმდინარეობს ცემენტსა და წყალს შორის. ამ სითბოს შესანარჩუნებლად ბეტონის ღია ნაწილს ფარავენ იზოლაციით (მინერალური ბამბა, ქაფპლასტი, ნახერხი, წიდა და სხვ.), რომლის სისქე განისაზღვრება თბოტექნიკური გაანგარიშებით. თხელი კონსტრუქციის ან ცუდი თბოიზოლაციის, აგრეთვე ძლიერი ყინვის დროს, დაბეტონება ხდება სითბოს გარედან მიწოდებით, რომლის სამი სახე არსებობს: გათბობა ორქლით, ელექტროდენითა და ჰაერით. გარდა აღწერილი მეთოდებისა, ზამთარში დაბეტონების მარტივი და ეკონომიკური საშუალება არსებობს – ქიმიური მარილების გამოყენება (კალციუმის ქლორიდი, ნატრიუმის ქლორიდი, ნატრიუმის ნიტრატი და პოტაში). მარილები ამცირებს წყლის გაყინვის წერტილს და უზრუნველყოფს ბეტონის ყინვაში გამაგრებას, თუმცა ეს მეთოდი ხშირად მიუღებელია, რადგან მარილი იწვევს არმატურისა და ზოგჯერ ბეტონის კოროზიასაც.

დაბეტონება წყალქვეშ – ბეტონის სამუშაოების წარმოების პროცესი, რომლის დროსაც ნარევი მიეწოდება წყალქვეშ. ბეტონის ნარევი გადაადგილდება მილებში ან ბადიაში. ხშირ შემთხვევაში მილებით მიეწოდება მხოლოდ ცემენტის ხსნარი, ხოლო მსხვილი შემავსებელი წყლის ქვეშ წინასწარ არის ჩაყრილი ყალიბში (ე.წ. "აღმავალი ნარევის" მეთოდი). დ. წ. მიმართავენ ჰიდროტექნიკური ნაგებობის წყლისქვეშა ნაწილის აგების ან რემონტის დროს.

დაბინძურება – 1. ბუნებრივ გარემოში ისეთი ნივთიერების გამოყოფა, რომელიც ბუნებისათვის არაა დამახასიათებელი (გოგირდისა და აზოტის ოქსიდები, ტყვია და სხვ.); 2. ჰაერის, წყლისა და ნიადაგის დანაგვიანება მავნე ნივთიერებებით. დაბინძურების ძირითადი მიზეზი ადამიანთა უპასუხისმგებლო საქმიანობაა.

დაბინძურება ენერგეტიკული – სამშენებლო, ენერგეტიკის, კავშირგაბმულობის, ტრანსპორტის ობიექტების, სამრეწველო რეგიონების, ქალაქების, დასახლებული პუნქტების

მიერ გამოყოფილი ბუნებრივი გარემოს დამაბინძურებელი ენერგეტიკული წყაროების ერთობლიობა. დ. ე. მიეკუთვნება, აგრეთვე, ვიბრაციული და აკუსტიკური ზემოქმედება, ელექტრომაგნიტური ველები, რადიო-, ტელე- და რადიაციული გამოსხივებების ზემოქმედება.

დამბინძურება მიწის საფარის – დედამიწის ქერქის ზედა ფენის დაზიანება სასარგებლო წიაღისეულის მოპოვების და მისი გამდიდრების, მშენებლობის, საყოფაცხოვრებო და სამრეწველო ნარჩენების მიწაში დამარხვის, სამხედრო სწავლების ჩატარებისა და მისთ. დროს. ნიადაგის საფარი მნიშვნელოვნად ბინძურდება ატმოსფეროში სხვადასხვა გამონაბოლქვების გაბნევის ზონებში გაჩენილი დანალექებით; სახნავი მიწები ბინძურდება სასუქის ჭარბად შეტანისას და პესტიციდების გამოყენებისას; ყოველწლიურად დედამიწის წიაღიდან იღებენ უაღრესად დიდი რაოდენობის მთის ქანს, რომელთაგან წარმოებაში მოპოვებული მოცულობის მხოლოდ 7% გამოიყენება და თუმცა ნარჩენების ნაწილი მიდის მეორეულ გადამუშავებაზე, მილიონობით ტონა ნარჩენი მაინც იყრება არაორგანიზებულ ნაგავსაყრელებზე. ნიადაგი მნიშვნელოვნად ბინძურდება ატმოსფერული ტოქსიკური ნივთიერებებით. ამ მხრივ განსაკუთრებით საშიშია ფერადი და შავი მეტალურგიის საწარმოები, რომელთა გამონაბოლქვებით გამოწვეული დამბინძურების ზონის რადიუსი 20-50 კმ-ს აღწევს, ხოლო კონცენტრაცია ზღვრულ დასაშვებს 100-ჯერ აღემატება. განსაკუთრებით, საშიშ დამბინძურებლებს მიეკუთვნება ნიკელი, ტყვია, ვერცხლისწყალი და სხვ. საშიშია ნაგავსაწვავი ქარხნების გამონაბოლქვებიც, რომლებიც შეიცავენ ტეტრაეთილტყვიას, ვერცხლისწყალს, დიოქსინებს, მაღალი ონკოგენური პოტენციის არომატულ ნახშირწყალბადებს, ვანადიუმის ნაერთებს, რადიონუკლიდებს, მჟავებსა და სხვა ტოქსიკურ ნივთიერებებს.

დამბინძურების ინდექსი – მაჩვენებელი, რომელიც ხარისხობრივად და რაოდენობრივად ასახავს გარემოში დამბინძურებელი ნივთიერების არსებობას და ცოცხალ ორგანიზმებზე მისი ზემოქმედების ხარისხს.

დაბირი – იხ. საკერპე.

დაბლობი – ხმელეთის ზედაპირი, სწორი ადგილი, რომლის სიმაღლე ზღვის დონიდან 200 მეტრს არ აღემატება.

დაბლოკვა – მოწყობილობა, რომელიც საშუალებას იძლევა შეჩერდეს აირის მიწოდება ან აგრეგატის ჩართვა პერსონალის მიერ უსაფრთხოების მოთხოვნების დარღვევის გამო.

დაბრეცა (მერქნის) – მერქნის სორტიმენტის ფორმის ცვლილება ჭრის, შრობის და შენახვის ოპერაციების ჩატარებისას. არსებობს მისი შემდეგი სახეები: ფენოვანი გრძივი დაბრეცა (ფიცარი ილუნება ფენის სიბრტყეში); მარტივი (დაბრეცა ხდება ფენის სიბრტყეში მარტო ერთი გალუნვით); რთული (ორი ან რამდენიმე გალუნვით, მაგ., ფოლადის ორტესებრი კოჭის დ. მდგრადობის დაკარგვის გამო); გრძივი (გალუნვა წიბოზე – ფიცარი ილუნება წიბოს მხარეზე); განივი (მასალის განივკვეთის ფორმის ცვლილება, მაგ., როდესაც სორტიმენტის განივკვეთი იღებს ღარის ან რომბის ფორმას) და ფრთიანობა – სპირალური დაბრეცა სიგრძეზე (ნახ. 1. მერქნის დაბრეცა: 1- განივი; 2-მარტივი, გრძივი ფენოვანი; 3-მარტივი, გრძივი წიბოვანი; 4-რთული, ფრთიანობა).

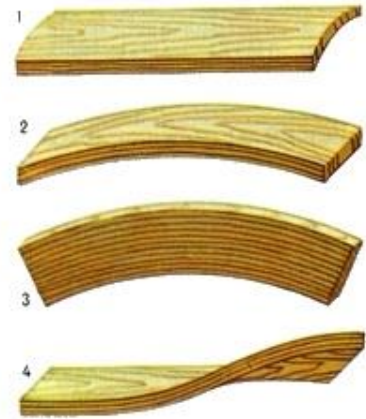

ნახ. 1

დაბრიკეტება – ფხვიერი (მარცვლოვანი, დამსხვრეული) მასალის დაწნეხით დამუშავების პროცესი მათგან გეომეტრიულად წესიერი ფორმის და ერთსახოვანი ნაჭრების მისაღებად.

დაბრკოლება – 1. ის რაც ხელს უშლის, წინაღობა; რაც აფერხებს ნორმალური მუშაობის რიტმს; 2. ზემოქმედება, რომელიც იწვევს სიგნალის დამახინჯებას. დაბრკოლება შეიძლება იყოს ბუნებრივი ან ხელოვნური. ბუნებრივს მიეკუთვნება: კოსმოსური ხმაური, რელიქტური გამოსხივება, დედამიწისა და მზის სისტემის ობიექტების რადიოგამოსხივება, დედამიწის ატმოსფერული დაბრკოლებები და სხვ., ხოლო ხელოვნურს: ინდუსტრიული ან სამრეწველო დაბრკოლებები – სამრეწველო დანადგარების, საყოფაცხოვრებო ელექტროხელსაწყოებისა და მისთ. გამოსხივება; კონტაქტური – გარდამავალი პროცესების დროს წარმოშობილი დაბრკოლებები; სტაციონალური – რადიოელექტრონული საშუალებების (რადიოსადგური, რადიოლოკატორი და მისთ.) მიერ წარმოშობილი დაბრკოლებები. ზოგადად, დაბრკოლების სახეები: აკუსტიკური, ატმოსფერული, დენადობის, გადაცემის, გზაზე, ელექტრული, იმპულსური, ინდუსტრიული, ინდუქციური, ლიანდაგზე, მაგნიტური, მიღების, მოძრაობის, რადიოლოკაციური, სელექციური და სხვ.

დაბრკოლება ელექტრომაგნიტური – არასასურველი ფიზიკური მოვლენის ან ელექტრული, მაგნიტური, ელექტრომაგნიტური ველის, გარე ან შიგა წყაროს ელექტრული დენის (ძაბვის) ზემოქმედება, რომლებიც არღვევენ ტექნიკური საშუალებების ნორმალურ მუშაობას ან იწვევენ ამ საშუალებების ტექნიკური მახასიათებლებისა და პარამეტრების გაუარესებას.

დაგეგმარება – შენობათა განლაგება განსაზღვრულ ტერიტორიაზე.

დაგეგმარება ანფილადური – ურთიერთდაკავშირებული სათავსების განაწილება თანამიმდევრობით ერთ ღერძზე ერთმანეთის წინ მდებარე ოთახების კარის სიმეტრიული განლაგებით.

დაგეგმარება კორიდორული – სათავსების განლაგების არქიტექტურულ-დაგეგმარებითი სქემა დერეფნის ერთ ან ორივე მხარეზე.

დაგეგმარება მოქნილი – დაგეგმარების სქემა, რომელიც ითვალისწინებს ზომების ტრანსფორმაციას, ურთიერთგანლაგებას, ცალკეული სათავსების ვერტიკალურ და ჰორიზონტალურ კონფიგურაციას შეპირობებულს ფუნქციური მოთხოვნებით.

საჭიროებისამებრ საშუალებას იძლევა დაიყოს შიგა სივრცე ტრანსფორმირებადი ელემენტებით.

დაგეგმარება ტერიტორიული – სახელმწიფო ხელისუფლების ან ადგილობრივი თვითმმართველობის ორგანოების მიერ დადგენილების მოსამზადებლად, სახელმწიფო დანიშნულების ობიექტების განსათავსებლად გარკვეულ ტერიტორიაზე. მის შემადგენლობაში აუცილებლად შედის ტერიტორიის გენერალური გეგმა ტექნიკური რეგლამენტის მოთხოვნების ჩვენებით (მიწათსარგებლობა, განაშენიანება).

დაგეგმარება ურბანული – აგლომერაციის, ქალაქისა თუ თემის სივრცითი მოწყობა. იგი უზრუნველყოფს ქალაქების, თემების ან მათი ნაწილების მდგრადი განვითარების ჩარჩო



ნახ. 1

პირობების შექმნასა და განმტკიცებას; ითვალისწინებს სოციალურ, ეკონომიკურ და გარემოს დაცვით ფაქტორებს. ისტორიულად ურბანული განვითარება ხშირად სპონტანური, ქაოტური მოვლენა იყო, ვიდრე გაწონასწორებული დაგეგმვის პროცესი, თუმცა გამიზნულად დაგეგმილი ან მართული ქალაქებისა და დასახლებების მაგალითები ანტიკურ ხანამდეც არსებობდა. ბერძენი ჰიპოდამუსი (ძვ. წ. 408) დასავლური ქალაქგეგმარების მამად ითვლება. ალექსანდრე მაკედონელის ბრძანებით მან ალექსანდრიის გეგმა შეადგინა, რაც ხმელთაშუა სამყაროს იდეალიზებული ქალაქგეგმარების ბრწყინვალე ნიმუშია. ძველი რომაელები ქალაქგეგმარებაში კონსოლიდირებულ სქემას იყენებდნენ, რომელიც სამხედრო თავდაცვისა და სამოქალაქო ხელსაყრელობისთვის იყო განვითარებული. ადრეულ რენესანსის პერიოდში გამორჩეული ქალაქი იყო ფლორენცია, რომლის ვარსკვლავის ფორმის ფორტიფიკაციას დიდი გავლენა ჰქონდა რენესანსის ქალაქგეგმარების შემდგომ განვითარებაზე. მე-19 საუკუნის ბოლოს ურბანულ დაგეგმვაზე გავლენას ახდენს ახლად ჩამოყალიბებული არქიტექტურისა და სამოქალაქო ინჟინერიის დისციპლინები, რომლებმაც თანდათან დაიწყო კოდიფიცირება რაციონალური და სტილისტური მიდგომებისა, ქალაქის პრობლემების გადაჭრაში ფიზიკური დიზაინის მეშვეობით. 1920-იანი წლებიდან არქიტექტურაში გაჩნდა მოდერნიზმი, რომელსაც მეორე მსოფლიო ომის შემდეგ მიეცა გასაქანი და აშენდა პირველი მოდერნისტული შენობები და მთელი უბნებიც კი (ნახ. 1. ქ. ტორონტოს ურბანული ცენტრი). ამჟამად, ყველაფრის უნიფორმულად და უნაკლოდ გარდაქმნის ნაცვლად ურბანული დაგეგმარების აქცენტი გადატანილია ინდივიდუალიზმსა და მრავალფეროვნებაზე საზოგადოებასა და ეკონომიკაში. ეს არის პოსტმოდერნისტული ერა.

დაგეგმარება ცენტრალური – დაგეგმარების სქემა, რომელიც ითვალისწინებს დიდი მთავარი სათავსის არსებობას, რომლის ირგვლივ განლაგებულია მცირე ზომის დამხმარე სათავსები.

დაგეგმვა – სამეურნეო-ორგანიზაციული ღონისძიებების განხორციელების ძირითადი მეთოდი, რომელიც მოიცავს თვით გეგმის დამუშავებას, მისი განხორციელების ორგანიზაციასა და შესრულების კონტროლს. შინაარსობრივად ის შეიძლება იყოს ოპერატიული, ტექნიკური, ეკონომიკური, ტექნოლოგიური და სხვ.

დაგეგმილი დასხივების სიტუაცია – დასხივების სიტუაცია, რომელიც წარმოიქმნება წყაროს დაგეგმილი ექსპლუატაციის ან დაგეგმილი საქმიანობის შედეგად და რომელიც იწვევს დასხივებას.

დაგეროტიპია (ფრანგ. daguerre ფრანგი მხატვარ-დეკორატორის ლუი ჟაკ მანდე დაგერის სახელის მიხედვით და ბერძ. τύπος ანაბეჭდი, გამოსახულება) – ფოტოგრაფირების ძველბურთ ხერხი; სურათს იღებდნენ იოდინი ვერცხლით დაფარულ ლითონის ფირფიტაზე.

დაგვარება – 1. საქედური რკინისაგან (ლუგვი, რკინის გადამუშავებით მიღებული რკინა) სასურველი ნივთის ზომისა და ფორმის შესაბამისი რკინის ჩამოჭრა ზოდიდან. დამატებით იხ. საქედური და ლუგვი; 2. რომელიმე სახის საქონლის მოშენება, გამრავლება; ნებისმიერი სახის მოძრავი ქონების გამრავლება; 3. ძვ. დაგუარება; ადვილად, სწრაფად შესაცვლელი რამ, მაგ., სენი, სიმხურვალე, სიგრილე და სხვ.; 4. იხ. აკლიმატიზაცია.

დაგრადუირება (დაზომაჭდევება) (ლათ. graduare განათლ. ხარისხის მიღება<gradus ხარისხი; საფეხური, ნაბიჯი; გრადუსი) – მეტროლოგიური ოპერაცია, რომლის საშუალებითაც დგინდება ზომის ან სკალის დანაყოფის მნიშვნელობა გამზომ ხელსაწყოზე და რომელსაც აქვს გასაზომი სიდიდეების მიღებულ ერთეულებთან საჭირო სიზუსტით შესაბამისობა. დ. წარმოებს უფრო ზუსტი გამზომი საშუალებების (სანიმუშო, ეტალონის) ჩვენებებით, ვიდრე დაგრადუირების ობიექტია.

დაგრუნტვა – 1. ფხვიერი ფუძის გამაგრება შემდგომი შეღებვისათვის; 2. ნივთიერება, რომელიც ედება შესაერთებელი ელემენტების ზედაპირზე მასტიკის წასმამდე ადჰეზიის გასაუმჯობესებლად.

დადაიზმი – XX საუკუნის დასაწყისის ევროპული ავანგარდის სახელოვნებო მიმართულება, რომელიც წარმოიშვა ციურინში (შვეიცარია) 1916 წელს და სწრაფადვე გავრცელდა გერმანიასა და აშშ-ში. დადაიზმი წარმოიშვა პირველი მსოფლიო ომის საშინელებების მიმართ გამოხატული უარყოფითი რეაქციებით. ეს საერთაშორისო მოძრაობა შექმნეს ნეიტრალურ შვეიცარიაში თავმოყრილმა მსახიობებმა და პოეტებმა. ის უარყოფდა ლოგიკას, მაღალფასიან უაზრობებს, უგუნურობასა და ინტუიციას. მოძრაობა შეიცავდა ვიზუალურ არტს, ლიტერატურას, პოეზიას, მხატვრულ მანიფესტებს, მხატვრულ თეორიას, თეატრს, გრაფიკულ დიზაინს და მიზანმიმართული იყო ომის საწინააღმდეგოდ ანტი-არტის კულტურული ნამუშევრებით.

დადულება – 1. ლითონის ფენის დატანა ნაკეთობის ზედაპირზე ელექტროდისა და შედულების აპარატის გამოყენებით წნევის პირობებში; 2. ფოლადის გამოსადნობ ლუმელში ქვედის სამუშაო ფენის დამზადება ფხვიერი ცეცხლგამძლე მასალის შეცხოვით ტექნოლოგიური წიდის დამატებით.

დაეკრანება – ადამიანების, ხელსაწყოების დაცვა გარეშე მავნე ზემოქმედებისაგან (მაგ., ელექტრული და მაგნიტური ველებისგან, რადიოაქტიური გამოსხივებისგან, ხმაურისა და ვიბრაციისაგან და მისთ.).

დავით გარეჯის მონასტერი (დავით გარეჯი; დავითგარეჯა; დავითის ლავრა) (ინგლ. David Gareja monastery complex) – ფეოდალური ხანის საქართველოს ერთ-ერთი თვალსაჩინო რელიგიურ-კულტურული ცენტრი, კლდეში ნაკვეთი სამონასტრო გამოქვაბულთა კომპლექსი (ნახ. 1. საერთო ხედი). მდებარეობს საგარეჯოს მუნიციპალიტეტის ტერიტორიაზე, თბილისიდან სამხრეთ-აღმოსავლეთით 60-70 კმ-ში, გარეჯის სერზე. სამონასტრო კომპლექსის მცირე ნაწილი (ბერთუბანი, ჩიჩხიტური) აზერბაიჯანის ტერიტორიაზეა. კომპლექსი დაარსდა VI საუკუნის I ნახევარში ერთ-ერთი ასურელი მამის დავითის მიერ.



ნახ. 1



ნახ. 2

დავითის ლავრა გარეჯის სამონასტრო ცხოვრების ცენტრი იყო. დროთა ვითარებაში მას განშტოებები შეემატა. თანდათან ჩამოყალიბდა შორიშორს მდებარე გამოქვაბულ-მონასტერთა კომპლექსების ქსელი: "უდაბნოს" კომპლექსი მდებარეობს ლავრის ზემოთ, გარეჯის მთის სამხრეთით მიმართულ გაშიშვლებულ კლდეებში (ნახ. 2, ნახ. 3: „უდაბნოს“ კომპლექსი); აღდგომისა წამებულის" დარბაზული ეკლესია გარეჯის მთის სერზეა; მისგან სამხრეთ-აღმოსავლეთით შვიდი კილომეტრითაა დაშორებული "ბერთუბანი"; "დოდოს რქა" (ნახ. 4. ეკლესია „დოდოს რქა“) მოჩანს ლავრიდან ჩრდილო-დასავლეთით, ოთხი კილომეტრის მანძილზე; "იოანე ნათლისმცემელი" ლავრის დასავლეთითაა, მისგან 12 კილომეტრით დაშორებული (ნახ. 5. ეკლესია „იოანე ნათლისმცემელი“; "ჩიჩხიტური" თავისი დამახასიათებელი მაღალი კოშკით ლავრასა და ნათლისმცემელს შორის მთის თხემზე მდებარეობს (ნახ. 6. ეკლესია "ჩიჩხიტური"), რაც შეეხება "თეთრ სენაკებს", მდებარეობს დოდოს რქის დასავლეთით, "რომანტიული" ხევის ბოლოში; "მღვიმე" მდებარეობს ლავრის ჩრდილო-აღმოსავლეთით, ბერთუბნიდან 8-10 კმ-ის დაშორებით. ის წარმოადგენს საკმაოდ მკვრივ ქვიშა-ქვებში გამოკვეთილ დარბაზულ და ცენტრალურგუმბათიან ეკლესიათა ჯგუფს – სატრაპეზოებით, საცხოვრებელი და სამეურნეო ხასიათის სათავსებით. ზოგ მათგანში შემორჩენილია კედლის მხატვრობის ძალზე საინტერესო ნიმუშები; მღვიმის აღმოსავლეთით, იმავე ქედზე, რომელსაც „ბერების სერი“ ეწოდება გაშიშვლებულ ქვიშაქვის ფენებში ერთი-ორი კილომეტრის ინტერვალით გვხვდება კომპლექსები თითო ეკლესიით, სატრაპეზოთი და დამხმარე სათავსებით; სამონასტრო კომპლექსი "ქოლაგირი" მდებარეობს მღვიმედან ჩრდილო-აღმოსავლეთით, იმავე ბერების სერად



ნახ. 4

წოდებული ქედის ბოლოში, ექვსი კილომეტრის მანძილზე, ივრის ჭალის ნაპირას; ქოლაგირის გადასწვრივ ივრის მარცხენა ნაპირზე ხუთიოდე კილომეტრის მოშორებით მაღალი მთის კონგლომერატოვან ფლატეში სართულებად გამოკვეთილია მონასტერი "დიდი ქვაბები", რომელიც საკმაოდ ვრცელ კომპლექსს წარმოადგენს; დიდი ქვაბებიდან აღმოსავლეთით, 12 კილომეტრის მანძილზე, ივრის მარცხენა შენაკად „მწარე ხევთან“, შედარებით მცირე კლდეში



ნახ. 3

გამოკვეთილია "პატარა ქვაბებად" წოდებული მონასტერი, რომელიც მოიცავს ერთგუმბათიან ეკლესიას სატრაპეზოთი და მცირე ზომის სხვა სათავსებით. ეს მონასტერი გარეჯის მრავალმთის უკიდურესი განაპირა კომპლექსია; "ვერანგარეჯად" წოდებული მონასტერი კახეთის ხუროთმოძღვრებისათვის დამახასიათებელი რიყის ქვის წყობით ნაგები ტლანქი ფორმების მქონე დარბაზული ტიპის ეკლესიაა, რომელიც მდებარეობს დიდი ქვაბების მთის

ჩრდილოეთით ზეგანზე, რვა კილომეტრის დაშორებით; ქოლაგირიდან აღმოსავლეთით ოთხი კილომეტრის დაშორებით, მდებარეობს მცირე, თითქმის მთლიანად განადგურებული კომპლექსი ე.წ. "პირუკუღმარი". შემორჩენილია მხოლოდ რამდენიმე დამხმარე, სამეურნეო ხასიათის სათავსი.

დასავლეთიდან აღმოსავლეთის მიმართულებით გარეჯის მრავალმთის მონასტრები განლაგებულია შემდეგი თანამიმდევრობით: თეთრი უდაბნო, მრავალწყარო. წამებული, ნათლისმცემელი, ჩიჩხიტური, დოდოს რქა, უდაბნო, თეთრი სენაკები, დავითის ლავრა, ბერთუბანი, საბერეები, მღვიმე (მაღაზანა), პირუკუღმარი, ბერების სერი, ვერან-გარეჯა, ქოლაგირი, დიდი ქვაბები, პატარა ქვაბები და სატორგე (ნახ. 7. დავით-გარეჯის სამონასტრო კომპლექსის განლაგება). დავითგარეჯის სამონასტრო მშენებლობამ თავის მწვერვალს საქართველოს საერთო ეროვნულ და კულტურულ-პოლიტიკური აღმავლობის დროს, XII-XIII



ნახ. 5

საუკუნეების მიჯნაზე მიაღწია. აქ გამომუშავდა სამონასტრო ცხოვრებისა და მშენებლობის საკუთარი წესი, ფრესკული მხატვრობის საკუთარი სკოლა. ამ პერიოდის დავითგარეჯას მონასტრების სახე მკვეთრად განსხვავდება ადრინდელი პერიოდის მონასტრებისაგან. მთავარ ეკლესიებსა და სატრაპეზოებში ადრინდელი უბრალოებისა

და უშუალოების ნაცვლად თავი იჩინა დიდებულებამ, გრანდიოზულობამ, ინტერესმა ფართო, თავისუფალი სივრცისადმი. შთაბეჭდილებას კიდევ უფრო აძლიერებდა მთავარი ეკლესიებისა და საერთო სატრაპეზოების კედლების მოხატულობა. დავითგარეჯას



ნახ. 6

მხატვრობას განსაკუთრებულ მნიშვნელობას ანიჭებს ქტიტორთა მრავალრიცხოვანი გამოსახულებები, მათ შორის საქართველოს მეფეთა პორტრეტები (თამარ მეფე და მისი ძე გიორგი IV ლაშა – ბერთუბნის ეკლესია, ამჟამად – ხელოვნების სახელმწიფო მუზეუმი, თბილისი; მეფე დემეტრე II თავდადებული – უდაბნოს მონასტრის ხარების ეკლესიის მოხატულობა). ქტიტორთა პორტრეტები ზომით ბევრად ჭარბობს რელიგიური პერსონაჟების გამოსახულებებს, რაც მოწმობს ქართველი ოსტატის დამოუკიდებლობას ბიზანტიური ხელოვნების მიერ დაკანონებული სქემებისგან. აღსანიშნავია ბერთუბნის სატრაპეზოს მოხატულობა, რომელიც საზეიმო და დიდებულ შთაბეჭდილებას ტოვებს. უდაბნოს მთავარ ეკლესიაში გამოსახულია სცენები დავით გარეჯელის ცხოვრებიდან. საინტერესოა უდაბნოს მონასტრის ამალღების ეკლესიის აფსიდის მოხატულობაც, რომელიც გამოირჩევა მეტყველი სახეებითა და დინამიკურობით, აგრეთვე XVII–XVIII საუკუნეების ცალკეული გამოქვაბულები, რომლებიც გაჯის ნაძერწი მორთულობითაა გაფორმებული. დავითგარეჯაში მოღვაწეობდნენ ცნობილი ქართველები: სულხან-საბა ორბელიანი, დემეტრე I, ნიკოლოზ ჩერქეზიშვილი, ონოფრე გარეჯელი, ანტონ I და სხვ.

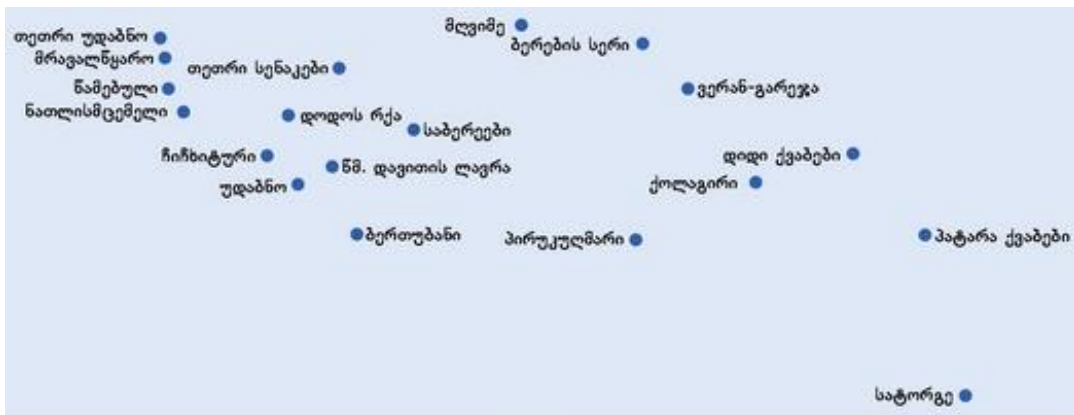

ნახ. 7

დაზარალებული – სისხლის სამართლის პროცესში სასამართლო დავის ის მხარე, რომელსაც ზარალი (ზიანი) მიადგა.

დაზგა – სამუშაო მაგიდა, რომელიც ნაკეთობის ან დეტალის დასამაგრებელი მოწყობილობითა და ხელსაწყოებითაა აღჭურვილი და იძლევა ტექნოლოგიური ოპერაციის ხელით ან მექანიზებული მეთოდით ჩატარების შესაძლებლობას (მაგ., არმატურის დამამზადებელი (მასწორებელ-საჭრელ-სადუნნი), საბურღი, სადურგლო (ნახ. 1. ხის დასამუშავებელი დაზგა), სახუროე, საზეინკლო და სხვა ტიპის). დაზგებს განასხვავებენ: დანიშნულების (საზეინკლო, სადურგლო), მასალის (ლითონის, ხის), ტუმბოების რაოდენობის (ერთ, ორ-, სამტუმბოიანს) და



ნახ. 1

სამუშაო ადგილების რაოდენობის (ერთადგილიანი, ორადგილიანი) მიხედვით.

დაზგური ქანდაკება – ქანდაკება, რომლის ზომები ახლოსაა ადამიანის ტანის რეალურ ზომებთან, ავტონომიურია, არ მოითხოვს კონკრეტულ ინტერიერთან კავშირს და მისი დათვალიერება შეიძლება ყველა მხრიდან. ქანდაკების ცალკეული ნაწარმოებები გამოიყენება გამოფენების, სამხატვრო გალერეების, დერეფნების, ვესტიბიულების, ფოიეების, კაბინეტების და მისთ. მოსაწყობად.

დაზიანება – 1. კონსტრუქციის დეფექტი, გამოწვეული გარე ზემოქმედებით მუშაობის უნარის შენარჩუნებით; 2. ნაკეთობის წესიერულობის დარღვევა.

დაზღვევა – ხელშეკრულების გაფორმება სახელმწიფო სპეციალურ ორგანოებთან, რაც ითვალისწინებს ქონების შეფასების შესაბამისად, განსაზღვრული თანხის ანაზღაურებას.

დათაკარება (დაშტაბელება) – მასალის, ნაკეთობების ან ნახავარფაბრიკატების თაკარებად (შტაბელება) დალაგება (დაწყობა).

დათვალიერება – ზედამხედველობა და კონტროლი შენობის ელემენტების საექსპლუატაციო პარამეტრებზე. არსებობს დათვალიერების სახეები: 1. საერთო (სეზონური) – ითვალისწინებს შენობის ძირითადი ელემენტებისა და საინჟინრო მოწყობილობების დათვალიერებას; 2. ნაწილობრივი – ტარდება სპეციალური გრაფიკის მიხედვით, რომელიც თან ერთვის ცალკეული დეტალებისა და მოწყობილობების საპროექტო დოკუმენტაციას; 3. შერჩევითი – ტარდება საგანგებო სიტუაციების დროს. დათვალიერების, როგორც ზედამხედველობის სისტემის, დანიშნულებაა მივიღოთ მიმდინარე ინფორმაცია შენობის მდგომარეობის შესახებ და არანაირად არ ცვლის კომფორტისა და უსაფრთხოების პარამეტრებს.

დათვალიერება პერიოდული – რაიმეს დათვალიერება-გასინჯვა დროის გარკვეულ პერიოდში.

დათვალიერება ტექნიკური – რაიმეს დათვალიერება მისი ტექნიკური ვარგისიანობის დადგენის მიზნით ტექნიკური საშუალებების გამოყენებით.

დაიკი (ინგლ. dike ქვის კედელი) – 1. მაგმური ინტრუზიული სხეული; პარალელურგვერდებიანი, შედარებით ვიწრო, კედლისებრი ფორმის გეოლოგიური



ნახ. 1

წარმონაქმნი (ნახ. 1). დ. უმეტესად უწესრიგოდაა განლაგებული. სიგრძე რამდენიმე ათეული მეტრიდან ასეულ კილომეტრამდე და სიგანე რამდენიმე სანტიმეტრიდან 5-10 კმ-მდეა. ხშირია დ. ჯგუფური გამოვლინებებიც. მაშინ ისინი უწესრიგოდ, სარტყლისებურად, წრიულად ან რადიალურად არიან განლაგებული. დ. გამოვლინებულია იქ, სადაც არსებობს მაგმატური პროცესები. ყველაზე ხშირად მაინც ოკეანის ქერქისთვისაა დამახასიათებელი, რომელიც საბოლოოდ სპრედინგის მეშვეობით ფორმირდება. დ. ეროზიისადმი მდგრადობის გამო რელიეფის დადებით (კედლისებრი) ფორმებს ქმნის; 2.

ვულკანის გვერდითი სადინარი, საიდანაც გავარვარებული მაგმა დედამიწის ზედაპირზე იღვრება.

დაინტერესებული პირი – ნებისმიერი ფიზიკური ან იურიდიული პირი, სხვა ორგანიზაციული წარმონაქმნი ან ადმინისტრაციული ორგანო, რომლის კანონიერ ინტერესზე პირდაპირ და უშუალო გავლენას ახდენს საჯარო რეესტრის ეროვნული სააგენტოს გადაწყვეტილება ან ქმედება.

დაკავებულობა – შენობა-ნაგებობის ან მისი ოთახის (სივრცის) ფუნქციური დანიშნულებიდან გამომდინარე მოსალოდნელი საფრთხის განმსაზღვრელი ცნება.

დაკავებულობის დატვირთვა – ადამიანთა რაოდენობა, რომელთა გათვალისწინებითაც გეგმარდება შენობის ან მისი ნაწილების გასასვლელი საშუალებები.

დაკალიბრება – 1. დაშტამპული ნაჭედის ან ფურცლოვანი ნაკეთობის ზომების კორექტირება საპროექტო მონაცემებთან შესაბამისობაში მოყვანის მიზნით ან ზედაპირის სიმქისის შემცირება; 2. მასიური ან დახერხილი მერქნის გარანდვის ოპერაცია ერთნაირი სისქის მასალის მისაღებად. ოპერაცია ძირითადად სრულდება სახეხ-საკალიბრებელ და სარანდავ ჩარხებზე; 3. განსაზღვრულ პირობებში შესრულებული პროცედურა, რომელიც პირველ ეტაპზე ადგენს დამოკიდებულებას გაზომვის ერთეულის ეტალონით (გაზომვის სტანდარტით), უზრუნველყოფს სიდიდის მნიშვნელობას (გაზომვის განუსაზღვრელობით) და შესაბამის ჩვენებას (მათთან დაკავშირებულ გაზომვის განუსაზღვრელობით). მეორე ეტაპზე ამ ინფორმაციას იყენებს დასაკვირვებელი გაზომვის შედეგის, გაზომვის ერთეულის ეტალონების (გაზომვის სტანდარტის) ჩვენებებთან დამოკიდებულების დასადგენად. დ. განეკუთვნება სამრეწველო ან სამეცნიერო მეტროლოგიას. დაკალიბრების სახეებია: არასწორი, გლინების, ზედაპირის, მოცულობითი, პირველადი, პერიოდული, სიბრტყითი, რიგგარეშე, წესიერი და სხვ.

დაკალიბრებული – ნამზადი, რომელიც ზუსტ ზომაზეა დამუშავებული.

დაკანონებული გაზომვის საშუალება – გაზომვის საშუალება, რომელიც ექვემდებარება სავალდებულო შესაბამისობის შეფასებას ან მეტროლოგიურ კონტროლს.

დაკეჭნა – ლითონის დეტალის დამუშავების ტექნოლოგიური პროცესი, რომლის დროსაც ხდება ლითონის გარე ფენის პლასტიკური დეფორმაცია ან ქვის, ბეტონის და მისთ. ზედაპირებზე მცირე ამონატებების მონიშვნა ამ ზედაპირების ცემენტის დუღაბით შელესვის მიზნით.

დაკვალვა – გეოდეზიური სამუშაოები, განხორციელებული დაპროექტებული სამშენებლო ობიექტის გეომეტრიული ზომებისა და ნიშნულების ნატურაში გადასატანად; რაიმე პროექტის გენგემის, გეგმის, ნიშნულის განაწილება, განთავსება. დაკვალვა შეიძლება იყოს: განივი კვეთის, გზის, ვერტიკალური, მრუდის, ნაგებობის, ტრასის, ქსელის, შენობის, ხაზის, ჰორიზონტალური და სხვ.

დაკვალვა ნაგებობის – ნახაზიდან ნაგებობის აგების ადგილზე ძირითადი ღერძების, ზომებისა და ვერტიკალური ნიშნულების გადატანა, წარმოებული გეოდეზიური და სხვა ინსტრუმენტების საშუალებით.

დაკვამლიანების ზონა – სივრცის ნაწილი, რომელიც ემიჯნება წვის ზონას და რომელშიც კვამლის კონცენტრაცია საფრთხეს უქმნის ადამიანთა სიცოცხლეს, აძნელებს ან შეუძლებელს ხდის სახანძრო-სამაშველო დანაყოფების შეუფერხებელ მოქმედებას.

დაკვირვება – 1. მოქმედება, რომელსაც აწარმოებს კონტროლისა და მართვის მოწყობილობა დასაკვირვებელ ობიექტთან უშუალო კონტაქტის გარეშე, რომლის მიზანია ჭეშმარიტების დადგენა და მოქმედი კოდის მიღება; 2. საგნების, მოვლენების, შემოქმედების მიზანმიმართული აღქმა; 3. მკვლევრის მიერ პირველადი ინფორმაციის შეკრების მეთოდი განსაზღვრულ პირობებში მიმდინარე მოვლენის, მდგომარეობის, პროცესის უშუალო დარეგისტრირებით; 4. გაკოტრების პროცედურა, გამოყენებული მევალის ქონების შენარჩუნებისა და მევალის ფინანსური მდგომარეობის ანალიზის ჩატარების მიზნით. დაკვირვების სახეები: არასრული, გეოლოგიური, გულდასმითი, ელექტრონული, ვადიანი, ვიზუალური, ზერელე, მიკროსკოპული, რადიოასტრონომიული, სადღეღამისო, საჭაერო და სხვ.

დაკიდებული ბაგირგზა – სატრანსპორტო ნაგებობა, რომლის მოძრავი შემადგენლობა გადაადგილდება დაკიდებულ ბაგირზე. დამატებით იხ. ბაგირგზა.

დაკიდებული გალერეა – გალერეა, რომელსაც იჭერს შენობიდან გამოშვებული კონსოლები.

დაკიდებული კონსტრუქციები – სამშენებლო კონსტრუქციები, რომლის ძირითადი მზიდი ელემენტები (ბაგირი, კაბელი, ჯაჭვი, ბადეები, ფურცლოვანი მემბრანა და ა.შ.) გაჭიმვაზე



ნახ. 1

მუშაობენ. გაჭიმვაზე მუშაობა შესაძლებლობას იძლევა სრულად იქნეს გამოყენებული მაღალი სიმტკიცის მასალების (ფოლადი, კაპრონი, არამიდი, ტეფლონი) მექანიკური თვისებები, ხოლო მცირე წონა – გადაიხუროს დიდმალიანი ნაგებობები. დ. კ. ადვილი დასამზადებელია, მოსახერხებელი და საიმედოა ექსპლუატაციაში, გამოირჩევა შესანიშნავი არქიტექტურული გამომსახველობით (ნახ. 1. დაკიდებული კონსტრუქცია). უარყოფითი მხარეა განმბჯენის არსებობა და დიდი დეფორმაციები ადგილობრივი დატვირთვების ზემოქმედების

დროს. დ. კ. შეიძლება იყოს ბრტყელი და სივრცითი. ბრტყელი ძირითადად გამოიყენება კიდულ ხიდებში, საბაგირო გზებში, მილსადენების ჩამოსაკიდად გადასასვლელებზე და სხვ.; სივრცითი – დიდმალიან სამოქალაქო და სამრეწველო დანიშნულების შენობა-ნაგებობებში.

დაკიდებული სისტემა – სისტემა მშენებლობაში (მზიდი კონსტრუქციები), რომლის ძირითად ნაწილს წარმოადგენს გაჭიმული მოქნილი ელემენტები (ბაგირები); სხვა სისტემებისაგან განსხვავებით დ. ს. გამოირჩევა მცირე სიხისტითა და შიგა და გარე განმბჯენების არსებობით. საანგარიშო სქემებში განიხილება, როგორც მოქნილი ძაფი, სახსროვან-ღეროვანი მრავალკუთხედი ან მოქნილი გარსი, რომელიც დამაგრებულია კონტურზე და მუშაობს მასთან ერთად ან ცალკე (იხ. დაკიდებული კონსტრუქციები).

დაკომპლექტება – მოთხოვნის შესაბამისად, დადგენილ დონეზე რაიმეს რაიმეთი შევსების პროცესი.

დაკონსერვება (ლათ. conservare შენახვა) – 1. მასალის, ნაკეთობის, შენობის გარკვეული დროით შენახვის პროცესი, რაც განპირობებულია თვისებების გაუმჯობესების ან შენარჩუნების მიზნით, აგრეთვე ფინანსური ხელმოკლეობით, სტიქიური უბედურებით, საპროექტო

დოკუმენტაციის კორექტირებით, იურიდიული შეუსაბამობით და სხვ. (მაგ., მერქნის დაკონსერვება, შენობის დაკონსერვება); 2. ხისა და მერქან-ბურბუშელოვანი ფილების დამუშავება ხსნარებით, რომლებიც ხელს უშლიან ხის დაბერებას, სოკოს გაჩენასა და დაცვას ბიომავნებლებისაგან, აგრეთვე ტენის უარყოფითი ზემოქმედებისგან.

დაკრედიტება – ფულის ან საქონლის გაცემა დროებით სარგებლობაში უკან დაბრუნების პირობით (ჩვეულებრივ კრედიტით სარგებლობისათვის წინასწარ შეთანხმებული პროცენტის გადახდით).

დაკრონი – 1. ამერიკული ხელოვნური ბოჭკო; 2. იგივეა, რაც ლავსანი.

დაკუთხვა – 1. კუთხვილის მოჭრა ჭანჭიკზე, ღეროზე, წვირსა და მისთ.; 2. ამონაჭრების გაკეთება ხის დეტალების შესაერთებლად (ხის შენობების, გემების და მისთ. ასაგებად).

დალაბვა – რაიმეს შესქელების, ჟელესმაგვარ მდგომარეობაში გადაყვანის პროცესი. ის შეიძლება გამოწვეული იყოს ტემპერატურის მატებით, გაცივებით, გამხსნელის აორთქლებითა და ქიმიური რეაქციის საფუძველზე.

დალამვა – 1. შეწონილი ნატანის დალექვა ტბებში, წყალსაცავებში და სარწყავი (საშრობი) არხების ტრასებზე; 2. სამთო საქმეში – მიწისქვეშა ხანძართან ბრძოლის ხერხი.

დალექვა – თხევადი დისპერსიული სისტემის (ჰიდრონარევი, სუსპენზია, ემულსია) დაყოფა ფაზებად მიზიდულობის ძალის მოქმედებით. ამ მეთოდით შეიძლება სითხეში ან ერთმანეთში უხსნადი, სხვადასხვა სიმკვრივის მყარი ნივთიერებების განცალკევება (მაგ., რკინა და ხის ნახერხი, ქვიშა და ოქრო, ქვანახშირი და მიწა). დალექვის მეთოდს იყენებენ სითხეების გასაწმენდად მექანიკური მინარევებისაგან. მრეწველობაში დ. აწარმოებენ დასალექ აუზებში, (რეზერვუარებში), ქვაბებში და სხვადასხვა კონსტრუქციის სპეც. აპარატებში. დალექვა ფართოდ გამოიყენება წყლის გაწმენდისას ჰიდროტექნიკურ ნაგებობებში, წყალმომარაგებაში, კანალიზაციაში; ნედლი ნავთობის წყლისაგან გამოთავისუფლებისას; ქიმიურ ტექნოლოგიებში.

დალითონება – ნაკეთობის ზედაპირის დაფარვა ლითონის ან შენადნობის ფენით მისთვის ფიზიკური, ქიმიური ან მექანიკური თვისებების მინიჭების მიზნით, რომელიც განსხვავებული იქნება ძირითადი მასალის თვისებებისგან. გამოიყენება ნაკეთობის დასაცავად კოროზიის, ეროზიისა და ცვეთისაგან, აგრეთვე დეტალების აღსადგენად სარემონტო სამუშაოების წარმოების დროს.

დალტონიდები (ინგლისელი ქიმიკოსისა და ფიზიკოსის ჯ. დალტონის სახელის მიხედვით) – მუდმივი შემადგენლობის ქიმიური ნაერთები; ჩვეულებრივი ქიმიური შენაერთების უმრავლესობა (ისეთის, როგორცაა NH_3 , HCl , Na_2SO_4). იხ. აგრეთვე ბერტოლიდები.

დამაბინძურებელი – ნივთიერება, რომელიც აბინძურებს ბუნებრივი გარემოს კომპონენტებს.

დამაბინძურებლები ბიოლოგიური – წყალსატევებში მოხვედრილი საყოფაცხოვრებო და სამრეწველო ნარჩენები (კვების, სამედიცინო, ბიოლოგიური, ცელულოზა-ქაღალდის და სხვ.).

დამაბინძურებლები ფიზიკური – წყალსატევებში მოხვედრილი სამრეწველო ნარჩენები შახტებიდან, კარიერებიდან, სამრეწველო ზონებიდან, სატრანსპორტო მაგისტრალებიდან და ატმოსფერული მტვრის დალექვის შედეგად.

დამაბინძურებლები ქიმიური – წყალსატევებში მოხვედრილი სამრეწველო, ზედაპირული, საყოფაცხოვრებო ნარჩენები (ნავთობპროდუქტები, მძიმე ლითონები და მათი ნაერთები, მინერალური სასუქები, პესტიციდები, სარეცხი საშუალებები და მისთ.).

დამაგნიტებულობა – ფიზიკური ვექტორული სიდიდე. განისაზღვრება ერთეულის მოცულობის მაგნიტური მომენტი და ზოგადად ხასიათდება მაგნიტურ სფეროებში მათი შექმნის უნარით.

დამაგრება (გამაგრება) – 1. კონსტრუქცია, დეტალი, მოწყობილობა, რომელიც კრავს კონსტრუქციული სისტემის ელემენტებს ერთმანეთის მიმართ განლაგების ფიქსაციის მიზნით და მის ჩასართავად რაიმეს ერთობლივ მუშაობაში; 2. მოწყობილობა სამთო გამონამუშევრის დასაცავად ჩამოშლის, წარეცხვის, ამობურცვის და მისთ. საწინააღმდეგოდ. ის შეიძლება განხორციელდეს აფსკით, ირიბნებით, კავით, საბმურებითა და სხვ.

დამაგნიტებელი ძალა – ფიზიკური სიდიდე, რომელსაც ახასიათებს მაგნიტური ნაკადის შექმნა.

დამატებით ჰიდროსაიზოლაციო ხალიჩა (რულონური ან მასტიკისა) – რულონური მასალის ან მასტიკის ფენა, დაარმირებული მინა ან სინთეტიკური მასალა, შენადარებში ძირითადი ჰიდროსაიზოლაციო ფენის გასამლიერებლად, ლავარდანის უბნებში კედლებთან, ჭებთან და სხვა კონსტრუქციულ ელემენტებთან მიერთებისა და შეწებების ადგილებში. აზბესტცემენტის ტალღისებრ ფურცლებსა და წვრილმან მასალებში – მინისა და მუყაოს ფუძის ბიტუმის რულონური მასალები ქვედა ჰიდროსაიზოლაციო ფენის სახით.

დამატებითი აჩქარება – იხ. კორიოლისის აჩქარება.

დამატებითი კუთხე – ორ კუთხეს ეწოდება ურთიერთდამატებითი, თუ მათი ჯამი უდრის 90° -ს. α კუთხის დამატებითია ($90^\circ - \alpha$) კუთხე. 30° კუთხის დამატებითია 60° კუთხე.

დამატებითი მლუნავი მომენტის გამთვალისწინებელი კოეფიციენტი – ხის კონსტრუქციებში, კოეფიციენტი, რომელიც ითვალისწინებს შეკუმშულ-მოღუნული ელემენტების სიმტკიცეზე გაანგარიშებისას გრძივი ძალისაგან გამოწვეულ დამატებით მლუნავ მომენტს ელემენტის ჩაღუნვის გამო ($M_d = M/\xi = M + N \cdot f$), იცვლება 0-დან 1-მდე და გამოითვლება ფორმულით: $\xi = 1 - \lambda^2 N / 3100 A_{br} R_k$, სადაც M არის მლუნავი მომენტი საანგარიშო განივკვეთში; N – გრძივი ძალა; f – ელემენტის მაქსიმალური ჩაღუნვა; A_{br} – განივკვეთის ბრუტო ფართობი; R_k – მერქნის საანგარიშო წინაღობა კუმშვაზე; λ – ელემენტის მოქნილობა. ეს ფორმულა ძალაშია სახსროვნად დაყრდნობილი ელემენტისათვის, როცა მლუნავი მომენტის ეპიურები სიმეტრიულია და აქვს სინუსოიდის, პარაბოლას, პოლიგონალური ან მასთან მიახლოებული მოხაზულობა, აგრეთვე კონსოლური ელემენტებისათვის. იმ შემთხვევაში, თუ მლუნავი მომენტის ეპიურას სამკუთხა ან მართკუთხა ფორმა აქვს, მაშინ ξ კოეფიციენტის მნიშვნელობა მრავლდება შემასწორებელ K_{α} კოეფიციენტზე, რომელიც გამოითვლება ფორმულით $K_{\alpha} = \alpha + \xi(1-\alpha)$, სადაც α არის კოეფიციენტი, რომელიც მიიღება ტოლი 1,22, როცა მლუნავი მომენტის ეპიურას აქვს სამკუთხედის ფორმა (შეყურსული ძალისაგან) და 0,81, როცა ეპიურას აქვს მართკუთხედის ფორმა (მუდმივი მლუნავი მომენტისაგან).

დამატებითი ხელოვნური განათება – განათება, რომელიც გამოიყენება სამუშაო დღის განმავლობაში იმ ზონებში, სადაც არასაკმარისი ბუნებრივი განათებაა.

დამატებული ღირებულების გადასახადი (დღგ) (ინგლ. value added tax) – 1. უნივერსალური არაპირდაპირი გადასახადის სახეობა, რომელიც მოიცავს პრაქტიკულად ყველა სახის საქონელსა და მომსახურებას და იფარება წარმოებული დამატებული ღირებულების მთლიანი თანხიდან; 2. განაკვეთი, რომელიც შეადგენს დასაბეგრი ბრუნვის ან დასაბეგრი იმპორტის "X" პროცენტს (საქართველოში 18%). დასაბეგრი ბრუნვა წარმოადგენს საანგარიშო პერიოდში განხორციელებული დასაბეგრი ოპერაციების თანხის ჯამს. დღგ-ით დაბეგვრის ობიექტია: ა) დასაბეგრი ოპერაცია; ბ) იმპორტი; გ) ექსპორტი; დ) დროებითი შემოტანა. დღგ-ით დასაბეგრი ოპერაციებია: ა) საქართველოს ტერიტორიაზე განხორციელებული საქონლის მიწოდება ან/და მომსახურების გაწევა, რომლის დროსაც: დასაბეგრი ოპერაციის თანხა განისაზღვრება დღგ-ის გადამხდელის მიერ მიღებული ან მისაღები კომპენსაციის თანხის მიხედვით (გადასახადების, მოსაკრებლებისა და სხვა გადასახადების ჩათვლით) დღგ-ის ან/და პირგასამტეხლოს გარეშე, დასაბეგრი ოპერაციის განხორციელების დროდ ითვლება საქონლის მიწოდების ან მომსახურების გაწევის მომენტი, მაგრამ: არა უგვიანეს მიმწოდებლის მიერ განხორციელებული საქონლის მიწოდებისათვის ან მომსახურების გაწევისათვის ანაზღაურების მოთხოვნის წარდგენის ან/და თანხის გადახდის ვალდებულების მომენტისა; არა უგვიანეს ყოველი საანგარიშო პერიოდის ბოლო დღისა, თუ საქონლის მიწოდება ხდება რეგულარულად ან უწყვეტად. ბ) დღგ-ით შეძენილი საქონლის/მომსახურების გამოყენება არაეკონომიკური საქმიანობისათვის, თუ ამ საქონელზე მომსახურებაზე გადამხდელმა მიიღო დღგ-ის ჩათვლა, რომლის დროსაც: დასაბეგრი ოპერაციის თანხა განისაზღვრება საქონლის/მომსახურების საბაზრო ფასით (გადასახადების, მოსაკრებლების ჩათვლით) დღგ-ის გარეშე; დასაბეგრი ოპერაციის განხორციელების დროდ ითვლება საქონლის/მომსახურების გამოყენების დაწყების მომენტი. დასაბეგრი ოპერაციის მომენტად ითვლება არა უგვიანეს ყოველი წლის დეკემბერი.

დამბა – იხ. ჯებირი.

დამზადება (მომზადება, გამზადება) – 1. სხვადასხვა წარმოებაში ნახევარფაბრიკატები, რომლებიც შემდეგ გამოიყენება მზა პროდუქციის დასამზადებლად; 2. ფორმირებული ნახევარფაბრიკატი, მისთვის მოცემული ზომებისა და ფორმის მისაცემად დაწნევის მეთოდით; 3. შრომის იარაღი, რომლის ფორმის, ზომების, ზედაპირისა და მასალის თვისებების შეცვლით ამზადებენ ახალ დეტალს; 4. მეტალურგიული წარმოების საშუალებდო პროდუქტი, მიღებული ელექტროლიზით, ჩამოსხმით ან პლასტიკური დეფორმაციით, რომელიც შემდეგ გამოიყენება მეტალურგიული გადამუშავებისათვის.

დამზღვევი ბაგირი – ბაგირი, რომელიც ემსახურება სიმაღლიდან ვარდნის უსაფრთხოების დამატებით ღონისძიებას, დამცავი საშუალება.

დამისამართება – გეოგრაფიული ობიექტების, მათი კომპლექსებისა და ნაწილების არაბული ციფრებით, ქართული ანბანის ასოებით ან ინდექსებით აღნიშვნა იდენტიფიკაციის მიზნით.

დამკვეთი – 1. მიწის ნაკვეთის ან მასზე განთავსებული ან ასაშენებელი შენობა-ნაგებობების მესაკუთრე, ან მისი უფლებამოსილებით აღჭურვილი პირი, რომელსაც აქვს ობიექტის სამშენებლოდ განვითარების ინტერესი; 2. საჯარო სამართლის იურიდიული პირი, კერძო სამართლის იურიდიული ან ფიზიკური პირი, რომელსაც მენაშენისაგან ხელშეკრულებით დელეგირებული აქვს მშენებლობის პროცესთან დაკავშირებულ იურიდიულ ან მეწარმე ფიზიკურ პირთან უშუალო ურთიერთობის განხორციელების ფუნქციები. დამკვეთი

ვალდებულია: ა) კანონმდებლობის მოთხოვნათა შესაბამისად, უზრუნველყოს მშენებლობის განხორციელების დოკუმენტების შედგენა; ბ) უზრუნველყოს შესაბამის ტერიტორიაზე/შენობა-ნაგებობაზე თვალსაჩინო ადგილას საინფორმაციო დაფის განთავსება ამ დადგენილების მოთხოვნათა შესაბამისად; გ) მოიპოვოს მშენებლობის ნებართვა კანონმდებლობით განსაზღვრულ შემთხვევებში და დადგენილი წესით; დ) უზრუნველყოს სანებართვო პირობების შესრულება; ე) ორგანიზება გაუწიოს დადგენილი წესით დასრულებული შენობა-ნაგებობების ექსპლუატაციაში მიღებისათვის შესაბამისი პროცედურების გავლას; ვ) სამშენებლო სამუშაოების შეჩერებისას მოახდინოს მშენებარე ობიექტის კონსერვაცია; ზ) სამშენებლო სამუშაოების დაწყებამდე სამშენებლო მოედანზე იქონიოს სამშენებლო დოკუმენტის სათანადოდ დამოწმებული ეგზემპლარი. დამკვეთს უფლება აქვს: კანონმდებლობის მოთხოვნათა შესაბამისად, გადასცეს თავისი უფლებამოსილება სხვა პირს, რომელიც სამშენებლო საქმიანობის ურთიერთობებში წარმოდგენილი იქნება დამკვეთის უფლებამოსილებით და ორგანიზება გაუწიოს მშენებლობის პროცესის ტექნიკური ზედამხედველობის განხორციელებას; შეასრულოს სხვა სახის საქმიანობა, რაც არ არის აკრძალული კანონმდებლობით.

დამნიფიკაცია (ლათ. damnnum ზარალი და facio კეთება) – სამართალდარღვევა ზარალის ან დანაკარგის მიყენების გარეშე.

დამოკიდებული მტყუნება – ობიექტის მტყუნება, რომელიც განპირობებულია სხვა ობიექტის მტყუნებით.

დამოუკიდებელი მტყუნება – ობიექტის მტყუნება, რომელიც განპირობებული არ არის სხვა ობიექტის მტყუნებით.

დამოუკიდებელი შუქმფენი (ფოტოლუმინესენციური) – 1. ხილული ან უხილავი განათების გათიშვის შემდეგ გარკვეული ხნით სინათლის გამოცემის უნარი; 2. ელექტრომომარაგების გარე წყაროდან განათებული, არა ბატარეებით მომუშავე განათება.

დამოწმება – პროცედურა, რომელიც მოიცავს გაზომვის საშუალების გარეგან დათვალიერებას, დამოწმების ნიშნის დატანასა და დამოწმების მოწმობის გაცემას, რომელიც ადასტურებს, რომ გაზომვის საშუალება შეესაბამება დადგენილ მოთხოვნებს. დ. განეკუთვნება საკანონმდებლო მეტროლოგიას. ის რეგულირებული სფეროა.

დამპინგი (ინგლ. dumping გადაყრა) – ნარჩენების დამარხვა ოკეანეებსა და ზღვებში ეკოლოგიური მოთხოვნების გათვალისწინებით.

დამრგვალება – მათემ. ერთი ნამდვილი დადებითი რიცხვის შეცვლა მეორე ისეთი ნამდვილი დადებითი რიცხვით, რომელსაც მოცემული რაოდენობის ათობითი ნიშანი აქვს.

დამსაქმებელი (სამუშაოს მიმცემი) – ფიზიკური (იურიდიული) პირი, რომელიც ქირაობს ერთ ან მეტ მუშაკს და ვალდებულია შრომის დაცვის კანონის შესაბამისად, იზრუნოს თავისი თანამშრომლების სამუშაოთი უზრუნველყოფაზე, ჯანმრთელობასა და სამუშაო ადგილის უსაფრთხოებაზე.

დამტკიცება (დასაბუთება) – მათემატიკაში და სხვა დედუქციურ მეცნიერებაში – სწორ დასკვნათა მწკრივი, ბჭობა, რომლის მიზანია რაიმე დებულების, თეორემის ჭეშმარიტების ან

მცდარობის დადგენა, რომელიც გამომდინარეობს მოცემული თეორიის წინამძღვრების ჭეშმარიტი საწყისებიდან (აქსიომებიდან).

დამუშავება – ნაკეთობის დაპროექტებისა და კონსტრუირების პროცესი. ის მოიცავს წარმოების ყველა სტადიას, როგორცაა: დაპროექტება, საპროექტო კვლევა, საპროექტო ვარიანტების ანალიზი, დაპროექტების კონცეფციების დამუშავება, ნიმუშების ლაბორატორიული გამოცდები, საცდელი წარმოების სქემები, ტექნიკური დოკუმენტაცია, საპროექტო მონაცემების ნაკეთობაში რეალიზაციის პროცესი, სტრუქტურული დაპროექტება, კომპლექსური დაპროექტება და გაერთმთლიანების სქემა. დამუშავების მრავალი სახეობა არსებობს: ადგილობრივი, ადგილობრივი თერმული, ალგორითმის, ანტიკოროზიული, არაკონტაქტური, აღმდგენი თერმული, აღმდგენი ციკლური, ბრტყლად, განმამტკიცებელი, განცალკევებული, გაცივებით, დაბალტემპერატურული, დაბალტემპერატურული თერმომექანიკური, დამცავ ატმოსფეროში, დეფორმაციულ-თერმული, ელექტროაბრაზიული, ელექტროეროზიული, ელექტროთერმული, ელექტროიმპულსური, ელექტროკონტაქტური, ელექტრომექანიკური, ელექტრონაპერწკლური, ელექტრონულ-სხივური, ელექტროქიმიური, ელექტროჰიდრაულიკური, ვაკუუმუტ-თერმული, ვერტიკალურ შრეებად, ვერცხლის, ზედაპირული, ზედაპირული თერმომექანიკური, ზედაპირული ტერმული, ზოლებად, თერმული, თერმომაგნიტური, თერმომექანიკური, იზოთერმული, იტერაციული, კარიერული, კედლის, კირით, კომბინირებული, კომპიუტერული თამაშების, კონტაქტური, ლითონების წნევით, ლითონების წნევით ცივი, ლითონების წნევით ცხელი, ლითონების ჭრით, მაგნიტურ-იმპუსსური, მადნის, მანქანით, მართული მოდელის, მასტაბილიზებელი, მაღალტემპერატურული, მდუღარე შრეში, მეორეული, მერქნის ანტიპირენებით, მერქნის ანტისეპტიკებით, მერქნის გაორთქლით, მერქნის ტემპერატურული, მექანიკური, მექანიკურ-თერმული, მთლიანი, მიწისქვეშა, მონაცემთა, მოცულობითი განმამტკიცებელი, მოცულობითი თერმული, მქანგავ აირში, მრავალიარუსიანი, მყარ ხსნარზე, პლაზმური, ოქროს, პირდაპირი სვლით, პირველადი, პროგრამული უზრუნველყოფის, საბოლოო, საზეინკლო, სამთო, სართულებად, საფანტ-ჭავჭავური, სახარატო, სითბური, სიცივით, ტექნიკური, ტორსული, ტორფის, ტუტით, ტყავის, ულტრაბგერითი, ქიმიურ-თერმული, ქიმიურ-მექანიკური, ქიმიური, ღია, ღრმა გაცივებით, შავად, შეთავსებული, შუალედური, ჩამოქცევით, ჩარხებით, ცივი, ცხელი, წიაღთა, წინასწარი, წნევით, წყლით, წყლის სისტემების მაგნიტური, ხელით, ხის, ჯგუფური, ჰიდრაულიკური, ჰიდროთერმული და სხვ.

დამქირავებელი – ქირავნობის ურთიერთობის მონაწილე პირი, რომელსაც ქირის გადახდის სანაცვლოდ ეძლევა ნივთის ფლობისა და სარგებლობის უფლება.

დამლა (დალი) (სპარს.) – 1. საქონელზე დაკრული ბეჭედი (ნახ. 1. დამლის დასასმელი ბეჭედი) ან ნიშანი, რომელიც პროდუქციის სადაურობასა და ხარისხს მიუთითებს. მრგვალი ან ოთხკუთხა პატარა ტვიფრი; 2. ერთგვარი ნიშანი, რომელიც ამოიტვიფრებოდა ან ამოიწვებოდა რაიმე ნივთზე ან ცხოველზე მისი პატრონის საკუთრების ნიშნად (გავრცელებული იყო სამეგრელოში); 3. ხელოსნურ ნაწარმზე აღბეჭდილი ხელოსნის, სახელოსნოს მფლობელის ან ხელისუფლების წარმომადგენლის ნიშანი. ძვ. საბერძნეთში განსაკუთრებული ტვიფრით გამოწვამდე იდამლებოდა კერამ. ნაწარმი: კრამიტი, პითოსები და ამფორები. დ. ადასტურებდა, რომ ნაწარმი შეესაბამებოდა სახელმწიფოს მიერ დადგენილ



ნახ. 1

სტანდარტს. ძვ. რომში იდამღებოდა კრამიტი, აგური, იშვიათად ამფორები და მაღალხარისხოვანი წითელლაქიანი კერამიკა. საქართველოში გათხრების დროს აღმოჩენილია ძვ. საბერძნ. სხვადასხვა ცენტრის (სინოპი, როდოსი და სხვ.) დამღიანი ამფორები და კრამიტი (ვანი, ფიჭვნარი, სოხუმი), აგრეთვე რომაული ლეგიონების დამღიანი აგური (ციხისძირი, ბიჭვინთა).

დამყარებული ნაკადი – ჰიდრონარევის ჰიდროსატრანსპორტო სისტემის მილსადენში ან ღარში ისეთი მოძრაობა, როდესაც მოძრაობის მთელ პერიოდში მუდმივია სიჩქარე, წნევა და კონცენტრაცია.

დამყარებული რეჟიმი – მდგომარეობა, რომელშიც იმყოფება მანქანა, მექანიზმი, დანადგარი ან სისტემა შემაშფოთებელი ძალებით განპირობებული გარდამავალი პროცესის (რეჟიმის) დასრულების შემდეგ.

დამყოლობა – მაკავშირებელთა უნარი დატვირთვის ქვეშ მომუშავე კონსტრუქციის შესაერთებელ ელემენტებს მისცეს ერთმანეთისადმი გადაადგილების საშუალება. მაკავშირებელთა დამყოლობა აუარესებს შედგენილი განივკვეთის მუშაობას იმავე განივკვეთის მქონე მთლიანკვეთიან ელემენტებთან შედარებით. მცირდება ელემენტის მზიდუნარიანობა, იზრდება დეფორმაცია, იცვლება ძაბვებისა და ძვრის ძალების განაწილების ხასიათი. ამიტომ შედგენილი ელემენტების დაპროექტებისას მხედველობაში უნდა იქნეს მიღებული მაკავშირებლების დამყოლობა; 2. საცდელ სისტემაში ან მის დატვირთულ ნაწილში მოდებული დატვირთვის ერთეულზე მოსული დრეკადი დეფორმაციის სიდიდე.

დამცავ-ამომრთველი მოწყობილობა – დამცავ-ამომრთველი ხელსაწყოთა და დამცავი ამომრთველი აპარატის ერთობლიობა.

დამცავი ამორთვის აპარატი – ავტომატური ამომრთველი, რომელიც დანადგარს გამორთავს დამცავი ამორთვის აპარატიდან მიღებული სიგნალით.

დამცავი ამორთვის ხელსაწყო – ხელსაწყო, რომელიც რეაგირებს საკონტროლო სიდიდის ცვლილებაზე და აწვდის სიგნალს დამცავ ამორთვის აპარატს მოქმედებისათვის.

დამცავი გამორთვა – დაცვის სისტემა, რომელიც უზრუნველყოფს ელექტროდანადგარის სწრაფ ავტომატურ გამორთვას, მასში აღძრული ელექტრული დენით ადამიანების (ან ცხოველების) დაზიანების საშიშროების დროს.

დამცავი გამტარი – ელექტროუსაფრთხოების მიზნით გაყვანილი გამტარი.

დამცავი გამტარი ნულოვანი – დამცავი გამტარი ელექტროდანადგარებში სიმძლავრით 1 კვ-მდე, რომელიც აერთებს ღია გამტარ ნაწილებს კვების წყაროს ყრუდ ჩამიწებულ ნეიტრალთან.

დამცავი დაფარვა – ზედაპირული დაფარვა, რომელიც ლითონს, მის შენადნობებს, პლასტმასსა და სხვადასხვა ნაკეთობას იცავს კოროზიისაგან, ჟანგისაგან, აირებით გაჯერებისაგან და სხვ. ამ მიზნით გამოიყენება ანოდირება, მონიკლევა, მოქრომვა, მოსპილენძება, გალვანიზაცია, აგრეთვე ლაქსაღებავებით, ემალებით, დუღაბით, აფსკებით, ორგანული ნაერთებითა და სხვ. დაფარვა.

დამცავი ელექტრო იზოლაცია – საიზოლაციო ფენა, რითაც დაფარულია ელექტროდანადგარის ლითონის ის კონსტრუქციული ნაწილები, რომლებიც არ იმყოფება ძაბვის ქვეშ და რასაც ეხება ადამიანი (სახელური, კორპუსი და ა.შ.).

დამცავი თერმოსტატი – მოწყობილობა, რომელიც ახდენს დამცავ გამორთვის და ენერგოდამოუკიდებელ დაბლოკვას, რათა გამოირიცხოს წყლის ტემპერატურის აწევა ზღვრულ მნიშვნელობაზე ზევით.

დამცავი ნარგაობა – ნიადაგის დაცვის მიზნით გაშენებული მერქნიან მცენარეთა ნარგავები.

დამცავი საშუალებები მაიზოლირებელი – დამცავი საშუალებები, რომლებიც დამზადებულია საიზოლაციო მასალისაგან და უზრუნველყოფენ ადამიანის ან მისი სხეულის ცალკეული ნაწილების იზოლაციას, ერთის მხრივ ელექტროდანადგარის ნაწილებისაგან, და მეორეს მხრივ – იატაკის, მიწისაგან და ა.შ.

დამცავი საშუალებები სიმაღლეზე – საყრდენზე, ანძაზე, კოშკზე, სახლის სახურავსა და მისთ. მუშაობისას გამოყენებული სპეციალური ქამრები, ჯაჭვები, გვარლები, კიბეები და ამწევი მოწყობილობები. დამცავ ქამრებს ცდიან 2,4 კნ ძალის ქვეშ 3 თვეში ერთხელ. მას უნდა ჰქონდეს დიდი მექანიკური სიმტკიცე, რათა დაიცვას ადამიანი ჩამოვარდნისაგან. დამცავი სათვალეები გამოიყენება ელექტრორკალისაგან თვალის დასაცავად, აგრეთვე გამდნარი ლითონისა და გაზების თვალის არეში მოხვედრისაგან.

დამცავი ტანსაცმელი – ტანსაცმელი, რომლის დანიშნულებაცაა მომუშავეს დაცვა მავნე და საშიში მექანიკური, ქიმიური და მეტეოროლოგიური ფაქტორებისაგან. სპეცტანსაცმლის კონსტრუქციამ უნდა უზრუნველყოს ეფექტური დაცვა, ექსპლუატაციის დროს უნდა იყოს მოხერხებული, ტანსაცმლის შიგნით კანის სუნთქვისათვის შექმნას ნორმალური მიკროკლიმატი, კანის ზედაპირიდან მოახდინოს ჭარბი ნახშირმჟავას გაყვანა. სპეცტანსაცმლის ვენტილაცია ხორციელდება ქსოვილის კარგი ჰაერგამტარობისა და ტანსაცმელში სპეციალური სავენტილაციო ნახვრეტების ხარჯზე. სპეცტანსაცმლისათვის განკუთვნილი ქსოვილი უნდა ხასიათდებოდეს მკვრივი სტრუქტურით, საკმარისი სისქით, ცვეთისა და გაგლეჯისადმი საკმაოდ მდგრადობით.

დამცავი ფენა – სახურავის ელემენტი, რომელიც იცავს ძირითად ჰიდროსაიზოლაციო ხალიჩას მექანიკური დაზიანებებისაგან, ატმოსფერული ფაქტორების უშუალო ზემოქმედებისაგან, მზის რადიაციისა და სახურავის ზედაპირზე ცეცხლის გავრცელებისაგან.

დამცავი ქამარი – ინდივიდუალური დაცვის საშუალება (ნახ. 1), რომელიც მაგრდება ადამიანის ტანზე და გამოიყენება ავტონომიურად ან დაცვის სხვა საშუალებებთან ერთად ადამიანის სიმაღლიდან ჩამოვარდნის საწინააღმდეგოდ, აგრეთვე საავარიო სიტუაციებში მისი საშიში ზონიდან ევაკუაციისათვის.



ნახ. 1

დამცავი შემოღობვა – ძაბვის ქვეშ მყოფ ნაწილებთან შეხების შემზღვეველი შემოღობვა.

დამცავი ჩამამიწებელი გამტარი – დამცავი გამტარი, განკუთვნილი დამცავი ჩამიწებისათვის.

დამცავი ჩამიწება – შეხების ძაბვის შემცირების მიზნით ელექტროდანადგარის ლითონის იმ ნაწილების წინასწარგანზრახული ჩამიწება, რომლებიც შეიძლება აღმოჩნდნენ ძაბვის ქვეშ.

დამცველი (მცველი) – მოწყობილობა, რომელიც იცავს მექანიზმს, დანადგარს, ძრავას გადატვირთვისაგან (მაგ., ქურო, ნახევარქურო, სარქველი, ზამბარა, ამორტიზატორი, ჩამკეტი ფარი და სხვ.).

დამწერლობა კიდურყვავილოვანი – ქართული დამწერლობის ერთ-ერთი დეკორატიული სახეობა, როდესაც ასოთა კიდურებში, აგრეთვე ასოს ტანის სხვა ადგილას, ქარაგმის ხაზის ბოლოებში გამოყვანილია ფოთლის ფორმის ნიშნები. გავრცელებული იყო XI საუკუნეში. თუმცა ასეთი ლაპიდარული, ჭედური და ფრესკული წარწერები შედარებით გვიანაც გვხვდება. კიდურყვავილოვანი დამწერლობა ფართოდ გამოიყენებოდა ხელნაწერებშიც, უპირველესად საზედაო ასოების სახით.

კიდურყვავილოვანი დამწერლობით შესრულებული წარწერებია, მაგ., ლიპარიტ ერისთავთ-ერისთავის ლაპიდარული წარწერა ზედა ვარძის ღვთისმშობლის ეკლესიის სამხრეთი კარის ბალავრის ქვაზე, ნიკორწმინდის სამხრეთ ფრონტონზე გამოსახული მეორედ მოსვლის კომპოზიციის განმარტებითი წარწერა (იხ. ნიკორწმინდა, ნახ. 5), ჯუმათის წმინდა გიორგის ხატის განმარტებითი და ქტიტორული ჭედური დეკორატიული წარწერები, ნიკიფარის (ზემო სვანეთი) წმინდა გიორგის ხატის განმარტებითი წარწერა, ხიდისთავის წმინდა გიორგის ხატის წარწერა, ლაკლაკისძეთა ხატის განმარტებითი და ქტიტორული წარწერები ზარზმიდან და სხვ. დ. კ. ფრესკული ძეგლები შემორჩენილი ყოფილა გეგუთის სანადირო სასახლეში XIX საუკუნის 30-იან წლებში (დაფიქსირებული აქვს ფრანგ მკვლევარს ფრედერიკ დიუბუას). წარწერების ნაწილი დაცულია საქართველოს ხელნაწერთა ეროვნულ ცენტრში (A-87, H-1667). ტერმინი „კიდურყვავილოვანი“ პირველად გამოიყენა აკადემიკოსმა ივანე ჯავახიშვილმა.

დამწერლობა კიდურწაისრული – ქართული დამწერლობის ერთ-ერთი დეკორატიული, კალიგრაფიული სახეობა, რომლისთვისაც დამახასიათებელია ასოთა მოხაზულობის კიდურებში (ან სხვა ნაწილებში) სამკუთხედის ფორმის წაისრული დეკორატიული ელემენტები. ეს დამწერლობა ძირითადად X საუკუნის მიწურულიდან XI საუკუნის შუა ხანებამდე იყო გავრცელებული, თუმცა, გამონაკლისის სახით, იგი XII საუკუნის ორ ჭედურ წარწერაში – მეფე დავით აღმაშენებლის საწინამძღვრე ჯვრისა და თამარ მეფის გულსაკიდი ჯვრის წარწერებშიცაა გამოყენებული. დ. კ. ნიმუშები დადასტურებულია აგრეთვე XII საუკუნის რამდენიმე ლაპიდარულ წარწერაშიც, მათ შორის სამთავისის ტაძრის (1156 წ.), თიღვის ტაძრის დავით აღმაშენებლის ასულის – თამარის (დაახლოებით 1152 წ.), ნიკორწმინდის ტაძრის რატი ერისთავის ასულის ეფემიას, მრავალძალის ეკლესიის ფასადის, იშხნის ტაძრის კედლის წარწერებში (იხ. მრავალძალი, ნახ. 5) და სხვ. კიდურწაისრული დამწერლობის გადაგვარებულ სახეობად მიიჩნევა აგრეთვე ეტიფანე კათალიკოსის 1218 წლის ქართული წარწერა ანისის ქართულ ეკლესიაზე. ტერმინი „კიდურწაისრული“ პირველად გამოიყენა აკადემიკოსმა ივანე ჯავახიშვილმა.

დამწერლობა კიდურწერტილოვანი – ქართული ასომთავრული დამწერლობის ერთ-ერთი დეკორატიული სახეობა, რომელშიც ასოთა კიდურებში, აგრეთვე ქარაქმის ხაზის ბოლოებში,

დასმულია ღრმა წერტილები. ასეთი დამწერლობის უძველესი ნიმუშებია: იშხნის მცირე ეკლესიის სამხრეთი შესასვლელის ტიმპანზე (1006 წ.) (იხ. იშხანი, ნახ. 9), აგრეთვე იშხნის ტაძრის სამხრეთ კედელზე (1032 წ.) შესრულებული წარწერები. ამ პერიოდიდან მოყოლებული, კიდურწერტილოვანი წარწერებიანი ქართული ძეგლები XVIII საუკუნის ბოლომდე გვხვდება. ტერმინი „კიდურწერტილოვანი“ პირველად გამოიყენა აკადემიკოსმა ივანე ჯავახიშვილმა.

დამხმარე მასალები – მასალები, რომლებიც აუცილებელია წარმოების პროცესში, მაგრამ ნივთიერი ფორმით არ შედის საბოლოო პროდუქტის შემადგენლობაში.

დამხმარე მოსამსახურე – ტექნიკური მუშაკი, რომელიც შრომითი ხელშეკრულებით მიიღება დაწესებულების შტატით გათვალისწინებულ დამხმარე მოსამსახურის თანამდებობაზე.

დამხმარე ნაგებობანი – სამრეწველო საწარმოს სათავსები, სადაც განლაგებულია ადმინისტრაციულ-სამეურნეო და ტექნიკური სამსახურები, აგრეთვე მომუშავეთა საყოფაცხოვრებო მომსახურების ობიექტები.

დამხმარე სამეურნეო დანიშნულების შენობა-ნაგებობა – შინამეურნეობაში არაკომერციული (არასამეწარმეო) ან სხვა დამხმარე მიზნებისათვის აგებული შენობა-ნაგებობა, აგრეთვე ისეთი შენობა-ნაგებობა, რომელიც არ არის უშუალოდ ჩართული საწარმოო ტექნოლოგიურ ციკლში.

დამხმარე ტექნიკური საშუალებები – ხარაჩოები, სამონტაჟო მანქანები, ტრავერსები, ჩასაბმელები, ყალიბები, ქარგილები, აღჭურვილობა და სხვ., რომელიც ხელს უწყობს ძირითადი სამუშაოების წარმოებას.

დამხმარე შესასვლელი – შესასვლელი, რომელიც უმთავრესად განკუთვნილია საქონლის მისაწოდებლად ან მომსახურების გასაწევად.

დამხმარე წყალმკვებავი – წყალმკვებავი, რომელიც ავტომატურად არეგულირებს წნევას მილსადენში მართვის კვანძების ნორმალური მუშაობისათვის, აგრეთვე წყლის საანგარიშო ხარჯს, ძირითადი წყალმკვებავის სამუშაო რეჟიმზე გასვლამდე.

დანა – 1. გრძელტარიანი საჭრელი ინსტრუმენტი, რომელიც ჩვეულებრივ შედგება ტარისა და მჭრელი თავისაგან (ნახ. 1). გამოიყენება ქვის ხანიდან; ადრე კეთდებოდა ქვის, კაჟისა და ობსიდიანის, მოგვიანებით კი ბრინჯაოს, სპილენძის, რკინის, ფოლადის, კერამიკისა და ტიტანისაგან. ბევრ კულტურას აქვს თავისი უნიკალური სახის დანა; 2. რაიმე სახის იარაღის, მანქანის მჭრელი დეტალი. არსებობს დანის ბევრი სახეობა: ამთელი, ბლაგვი, ბრტყელი, ბურბუშელის, გამხლეჩი, დაკბილული, პურის, საკეპი, სარანდავი, საღარავი, საფრეზო, შპონსახდელი და სხვ.



ნახ. 1

დანადგარი – საშენი მასალებისა და ნაკეთობების წარმოებაში გარკვეული დანიშნულების მოწყობილობების ერთობლიობა, რომელიც იძლევა საბოლოო დანიშნულების პროდუქტს. მისი სახეებია: ავტონომიური, ბეტონშემრევი, ელექტრომალური, ვაკუუმური, ვიბრაციული, პნევმატიკური, საბურღი, საექსტრაციო, საზეთი, საკონვერსიო, სამაცივრო, სამსხვრევ-სახარისხებელი, სარეცხი, სატუმბო, საფანტასატყორცნი, საფანტკავლური, საფქვავი, საქვაბე,

სახარისხებელი, სტაციონალური, ფოლადის უწყვეტი ჩამოსხმის, შემრევი, შენადული ნაკერის სარემონტო, წყალამოსადვრელი, ჰიდროელექტრული და სხვ.

დანადული – ლითონის ფენის დადება დეტალზე ან საჭრელ ინსტრუმენტზე უფრო მყარი ზედაპირის მისაღებად. ამ პროცესის შესასრულებლად გამოიყენება ელექტრო ან გაზით შედუღება.

დანაზოგი – შემოსავლის ნაწილი, რომელიც მიმდინარე მოხმარებისათვის არ გამოიყენება. სხვა სიტყვებით, იგი წარმოადგენს სხვაობას შემოსავალსა და მოხმარებას შორის. დანაზოგს ქმნის როგორც ფირმები, ისე საოჯახო მეურნეობები.

დანაკარგი – 1. მასალის გადამუშავებისას (დამუშავებისას) მიღებული ნარჩენი (მაგ., მერქნის გადამუშავებისას – ნახერხი); 2. ის, რაც დაკარგეს. არსებობს დანაკარგის სახეები: ადგილობრივი, აღდგენადი, აღუდგენი, დაწვევის, დიელექტრიკული, ელექტრული, ენერჯის, ექსპლუატაციის, ვენტილაციის, ინდუქციური, კოროზიული, მაგნიტური, მექანიკური, ნამდვილი, რადიაციული, რადონობრივი, საერთო, საწარმოო, საწვავის, სითბოს, სიმძლავრის, სინათლის, უქმი სვლის, ფარული, ძაბვის, წნევის, ხარისხობრივი, ხახუნზე, ჰიდროსტატიკური წნევისა და სხვ.

დანალექი ქანი – 1. წვრილი დალექილი ნაწილაკებით აგებული ქანი, რომლის შრეები დროთა განმავლობაში დაიწნება და გამაგრდა; 2. ოკეანის, ზღვის, ტბის აუზებში, ჭაობებსა და მდინარეების კალაპოტში დედამიწის გამოფიტვისა და ვულკანიზმის პროდუქტების, აგრეთვე ორგანული ნაშთების დალექვისა და მათი დიაგენეტიკურ-კატაგენეტიკური გარდაქმნის შედეგად წარმოქმნილი ქანი, რომელთა ლითოგენეზისი ეგზოგენური და ენდოგენური ფაქტორების ერთობლივი მოქმედებით ხორციელდება.

დანამატი – წმინდად დაფქული ბუნებრივი ან ხელოვნური საშენი მასალა, რომელსაც უმატებენ ბეტონებისა და ხსნარების შემკვრელ ნივთიერებებს ამა თუ იმ თვისების გასაუმჯობესებლად და თვითღირებულების შესამცირებლად.

დანამატი მაკორექტირებელი – დანამატი, რომელიც კომპლექსურ გავლენას ახდენს ნედლეულის ძირითადი კომპონენტების თვისებებზე. ასეთებია: თიხის ნედლეულის მამჭლევებელი (კვარცის ქვიშა), პლასტიფიკატორი (წვრილდისპერსიული თიხა), მფლუსავი (მინის ლეწი, პირიტული ნამწვი, წიდა), სათბობშემცველი (ხის ნახერხი), ნედლეულის კომპონენტი (ბელიტის შლამი ცემენტის წარმოებაში) და სხვ.

დანამატი მამოდიფიცირებელი – გამხსნელები, სტაბილიზატორები, პლასტიფიკატორები, ანტისეპტიკები, სტრუქტურაწარმომქმნელები, გამამყარებლები და სხვა, რომლებიც შეჰყავთ რბილ საბურულე და ჰიდროსაიზოლაციო მასალებში მათთვის რიგი თვისებების მისანიჭებლად, რაც საჭიროა მათი გამოყენებისა და ექსპლუატაციის დროს.

დანამატი მაპლასტიფიცირებელი – 1. აგურის წარმოებაში – დანამატი, რომელიც ანიჭებს მცირეპლასტიკურ (მჭლე) თიხოვან ნედლეულს აუცილებელ დაყალიბების უნარს, საშრობი თვისებების გაუმჯობესებისა და მტკიცე ნაკეთობების მიღების შესაძლებლობას. მაპლასტიფიცირებლად შლიკერის სახით გამოიყენება მაღალპლასტიკური თიხები, ელექტროლიტები; 2. ბეტონის წარმოებაში – დანამატები, რომლებიც ამცირებენ (25%-მდე) ბეტონის ნარევის წყალმოთხოვნილებას და საშუალებას იძლევიან მკვეთრად გაიზარდოს მისი ადვილჩაწყობადობა, სიმტკიცე (20-40%-ით) და შემცირდეს ცემენტის ხარჯი.

პლასტიფიკატორებისა და სუპერპლასტიფიკატორების სახით გამოიყენება ფორმალდეჰიდები, ლიგნოსულფონატები და სხვა ორგანული ნაერთები; 3. პლასტმასების წარმოებაში დანამატი მაღალმოლეკულური პოლიმერების დარბილების ტემპერატურის შესამცირებლად და მოქნილობის, ელასტიკურობის, სითბო- და ყინვამდეგობის ასამაღლებლად. ის ქიმიურად ინერტული, მცირეაქროლადი და უვნებელი ნივთიერებაა. მაპლასტიფი გამოიყენება გლიცერინი, დიოქტილფთალატი, დიმეთილფთალატი, დიბუტილფთალატი, დიეთერი, დაქლორილი პარაფინი, დაქლორილი ნაფთალინი, უმაღლესი რიგის სპირტის ფთალატები, მინერალური მცენარეული ზეთები და სხვ.

დანამატი მაჰიდროფობიზებული – 1. საჰონწავთობის პროდუქტი, ოლეინის მჟავა და სხვა, მცირე რაოდენობით (10%-მდე) დამატებული ცემენტთან, რაც საშუალებას იძლევა მივიღოთ ბეტონები და დულაბები, რომლებსაც ახასიათებს გაზრდილი პლასტიკურობა, ადვილჩაწყობადობა, წყალგაუმტარობა და ყინვამდეგობა; 2. ნივთიერება, რომელიც ბეტონის ფორების კედლებს და კაპილარებს ანიჭებს ჰიდროფობურ თვისებებს.

დანამატი წყალმარედუცირებელი – ნივთიერება, საჭირო ჩაწყობადობის ბეტონის ნარევის მისაღებად წყლის მინიმალური ხარჯისას.

დანამატის ოპტიმალური დოზა – მინიმალური დოზა, რომელიც უზრუნველყოფს ბეტონის ან ბეტონის ნარევის ხარისხის მაჩვენებლების მაქსიმალური ტექნოლოგიური ან ტექნიკური ეფექტის მიღწევას.

დანარიმანდება – ძელის, ძელაკის ან ფიცრის ფიგურული პროფილი (ნახ. 1). დანარიმანდება ეწოდება აგრეთვე რანდას (ერთმაგი, ორმაგი) ფიგურული გრძივი ჭრილით.



ნახ. 1

დანაყოფი – 1. სამუშაოთა ფრონტის ნაწილი, რომელიც გამოეყოფა ერთ შემსრულებელს (მუშა, რგოლი); 2. არითმეტიკული მოქმედება, რომელიც აჩვენებს ერთი რიცხვი რამდენჯერ თავსდება მეორეში; 3. რაიმე სიდიდის შემადგენელი ნაწილი (მაგ., დუიმური დ., მილიმეტრული დ., ნულოვანი დ., პოლუსის დ., სკალის დ. და სხვ.); 4. სამხედრო შენაერთის ნაწილი (მაგ., ელიტარული დანაყოფი); 5. მარტივი ორგანიზმის უსქესო გამრავლება.

დანაშრევი ნივნივები – ნივნივების ფეხები, რომელთა ქვედა ბოლოები ეყრდნობა ხის რანდებზე, მიჯნებზე ან ძელურ შენობებში ზედა გვირგვინებზე; ხის კარკასულ შენობებში – ზედა სარტყლებზე, შემოსაკრავებზე; ქვის შენობებში – საყრდენ ძელებზე (მაუერლატი). ნივნივების განლაგება დამოკიდებულია გეგმაში შენობის კონტურზე და მასში შიგა საყრდენების, საბრჯენების არსებობაზე კედლებისა და სვეტების სახით. დ. ნ. კონსტრუქციულად უფრო მარტივი და ეკონომიურია, თუმცა მათი გამოყენებისათვის აუცილებელია შიგა კედლებისა და მზიდი ტიხრების არსებობა.

დანაწევრება – 1. რაიმე დიდის მცირე ნაწილებად დაყოფა, დაქუცმაცება; 2. კლასიფიკაციის დროს საგნის ან დისციპლინის ვიწრო შინაარსით აღება; 3. გამოშვებული აქციების საერთო რაოდენობის გაზრდა არსებულთან შედარებით გარკვეული კოეფიციენტით, რომლის

შესაბამისადაც პროპორციულად მცირდება აქციის ნომინალური ღირებულება. დანაწევრება შეიძლება იყოს: განივი, გრძივი, კედლის, ნაკადის, ნედლეულის, პროცესის, სხეულის, ფოტოსა და სხვ.

დანახარჯების კლასიფიკაცია – სხვადასხვა ნიშნის მიხედვით ერთგვაროვანი ხარჯების ლოგიკური დაჯგუფება. თეორიასა და პრაქტიკაში გავრცელებულია დანახარჯთა შემდეგი კლასიფიკაცია: ხარჯვის მიმართულების, საქმიანობის სფეროების, ეკონომიკური შინაარსის, ეკონომიკური ელემენტების, ფუნქციური დანიშნულების, პროდუქციის თვითღირებულებისადმი დამოკიდებულების, ცალკეული სახის პროდუქციის თვითღირებულებაზე მიკუთვნების წესის, პროდუქციის მოცულობაზე დამოკიდებულების, გადაწყვეტილებების მიღებაზე დამოკიდებულების, საქმიანობის შეცვლაზე დამოკიდებულების, პასუხისმგებლობის ცენტრებისა და პერიოდულობის მიხედვით.

დანახარჯთა ერთეული – პროდუქციის და მომსახურეობის ისეთი უმცირესი რაოდენობრივი ერთეული, რომლის მიხედვით დანახარჯების აღრიცხვა და დადგენა შესაძლებელია და მიზანშეწონილი. დანახარჯთა ერთეული შეიძლება იყოს: კილოგრამი, ტონა, მეტრი, საათი, ცალი და ა.შ.

დანახარჯთა ცენტრი – საწარმოს განყოფილება, ფუნქცია ან მოწყობილობა, რომლის საქმიანობა დაკავშირებულია მხოლოდ ხარჯების გაწევასთან და მისი მენეჯერის სამსახურის მუშაობა ფასდება დანახარჯების ბიუჯეტის დაცვით. დანახარჯთა ცენტრი შეიძლება იყოს საწარმოო საამქრო, შემრევი საამქრო, საწყობი, ადმინისტრაცია და ა.შ.

დანახარჯი – ნებისმიერი სახის რესურსის გამოყენებით, ამა თუ იმ საქმიანობის დროს გაწეული ხარჯი.

დანახშირბადიანება – 1. თხევად ფოლადში ნახშირბადის შემცველი ნივთიერებების (თხევადი ან მყარი თუჯი, კოქსი, ანთრაციტი, ხის ნახშირი და სხვ.) დამატება; 2. ფოლადის ნაკეთობების ზედაპირული ფენის ნახშირბადით გაჯერება (იხ. ცემენტაცია) სიმაგრისა და ცვეთის ასამაღლებლად.

დანახშირება – 1. მერქნის სრული წვის შედეგად ნახშირის მიღების პროცესი; 2. ნაწილობრივი წვის საწყისი ფაზა (მაგ., ხის ხიმინჯების მიწისქვეშა ნაწილის დანახშირება მისი ბიომედეგობის გაზრდის მიზნით).

დანგრევა (დარღვევა, რღვევა) – 1. მასალის მთლიანობის დარღვევა, რომლის დროსაც წყდება დრეკადი და პლასტიკური დეფორმაციების პროცესი; 2. სამშენებლო კონსტრუქციების ან ტექნოლოგიური სისტემის ცალკეული ელემენტების გეომეტრიული ზომების ცვლილება ძალური, თერმული ან სხვა სახის ზემოქმედებით, რომელსაც თან ახლავს ობიექტის მზიდუნარიანობის დაკარგვა; 3. კონსტრუქციაში ბზარების გახსნის კინეტიკური პროცესი გარე ან შიგა ძაბვების მოქმედების შედეგად, რომელიც სრულდება ნაკეთობის მთლიანობის დარღვევით; 4. საშენი მასალებისა და კონსტრუქციების მასის, კვეთის, სიმტკიცისა და სხვა რაოდენობრივი მახასიათებლებისა და ხარისხის მაჩვენებლების გაუარესება კოროზიის შედეგად. რღვევის გამომწვევი მიზეზებია: სტატიკური ხანმოკლე, სტატიკური ხანგრძლივი, დაღლილობითი, დინამიკური და დარტყმითი დატვირთვები; გამჭიმბი, ჭრის და ძვრის ძალები; მასალის დენადობა; მასალის სტრუქტურის ტრანსკრისტალური (კრისტალებს შიგნით) და ინტერკრისტალური (კრისტალებს შორის) ცვლილებები; გარემოს

მახასიათებლები (ტემპერატურა, ტენიანობა, აგრესიულობა) და სხვ. რღვევა შეიძლება იყოს მყიფე (როცა ბზარის გაჩენა და გავრცელება მიმდინარეობს სწრაფად) და ბლანტი (როცა ბზარის გაჩენა და გავრცელება საკმაოდ ენერგოტევადია).

დანი (კუთხ. მეგრ.) – ნაგებობის კედლებს შორის გადებული დირე, ძელი.

დანიშნულების საიმედოობის კოეფიციენტი (λ_n) – კოეფიციენტი, რომელიც ითვალისწინებს შენობებისა და ნაგებობების კლასს. სამშენებლო ნორმებით გათვალისწინებულია პასუხისმგებლობის სამი კლასი – I, II და III, რომლებსაც შეესაბამება λ_n -ის მნიშვნელობები: 1; 0,95 და 0,9, ხოლო დროებითი შენობა-ნაგებობებისათვის მუშაობის 5 წლამდე ვადით – 0,8.

დაპროგრამება – 1. პროგრამის შედგენის პროცესი, რომელიც რეალიზდება მოცემული ალგორითმის ეგმ-ზე ან კომპიუტერზე; 2. დისციპლინა, რომელიც შეისწავლის მოცემული პროგრამის შედგენის მეთოდებსა და ხერხებს. დაპროგრამების სახეები: ავტომატური, არაწრფივი, ასპექტურ-ორიენტირებული, ბლოკური, დინამიკური, კომპიუტერული, კომპონენტურ-ორიენტირებული, მათემატიკური, მანქანების, მოცულობით-ორიენტირებული, პარამეტრული, პროცედურული, სტოქასტიკური, ფუნქციური, წრფივი, ხელით და სხვ.

დაპროგრამების ენა (კომპ.) (ინგლ. programming language) – ნიშნებისა და წესების ფორმალური, ზუსტად განსაზღვრული სისტემა, რომელიც შემუშავებულია კომპიუტერული პროგრამების დასაწერად. თანამედროვე (2016 წ.) პოპულარული დაპროგრამების ენები: C, C++, C#, Java, Javascript, Python, Swift, Ruby, PHP და სხვ.

დაპროექტება – კომპლექსური ტექნიკური დოკუმენტაციის დამუშავება, რომელიც შეიცავს ტექნიკურ-ეკონომიკურ დასაბუთებას, ნახაზებს, გაანგარიშებებს, მაკეტებს, კალკულაციას, განმარტებით ბარათსა და სხვა მასალებს, რაც საჭიროა ნაკეთობის დასამზადებლად. დ. მრავალი მეთოდი არსებობს. კონსტრუქციული უნიფიკაციისა და დეტალების ზომების მოდულური კოორდინაციის დანერგვასთან არის დაკავშირებული დ. სერიული მეთოდი, რომელიც უზრუნველყოფს ნაკეთობის მთელი რიგი მრავალსახეობების მიღებას ერთიანი საბაზო კონსტრუქციის ბაზაზე.

დაპროექტების ერთიანი წესები – სამშენებლო ობიექტის, მანქანის, მოწყობილობისა და მისთ. პროექტის შექმნისათვის საჭირო წესები (ნორმები), დამუშავებული სათავე საპროექტო ორგანიზაციის მიერ (შეთანხმებული ქვეყნის მთავრობასთან) და აუცილებელი ყველა საპროექტო სამუშაოების შესრულების დროს.

დაპროფილებული ფენილი – ლითონის დაპროფილებული ფურცელი, რომელზეც ზემოდან დატანილია პოლიმერის ფენა, შემდეგ თანამიმდევრობით დაგრუნტვის, პასივატორისა და თუთიის ფენები. არსებობს სახურავისა და კედლის (ნახ. 1) დაპროფილებული ფენილი.



ნახ. 1

დაჟანგვა – ოქსიდაცია; ლითონის ნაკეთობის ზედაპირის ჟანგვა ქიმიური ან ელექტროქიმიური რეაქციით ან ჰაერის ზემოქმედებით მაღალი ტემპერატურის პირობებში. წარმოქმნილი ჟანგის ფურჩი ნაკეთობას იცავს კოროზიისაგან (ალუმინის და მაგნიუმის შენადნობები) ან აქვს დეკორატიული დანიშნულება (იხ. მოსევადება).

დაჟანგული ბიტუმი – ბიტუმის სახეობა, რომლიდანაც გაცხელების შედეგად გამოდევნილია ჰაერი. დაჟანგვის პროცესი ამალვებს ბიტუმის თბომედეგობას სასურველ დონემდე. ეს პროცესი სახურავზეც გრძელდება, ოღონდ დაძველების სახით.

დარაბა – 1. მერქნის, პლასტმასის ან ლითონის საკეცი კონსტრუქცია ფანჯარაზე (ნახ. 1. ოთხფრთიანი ფანჯრის დარაბა) ან კარზე ასაფარებლად; 2. სავაჭროსთვის ან სახელოსნოსთვის გამოყენებული დარაბებიანი ოთახი ქუჩის პირას; 3. ფიცრის მოაჯირი მიწური აივნისა (დერეფნისა). დარაბა არსებობს დასახური, გასაწევი, გადასახსნელი და მისახური; 4. საფარი ფიცარი.



ნახ. 1

დარბაზი – 1. ძვ. ტაძარი (VIII-XI საუკ.), სრა (XI საუკუნიდან), სასახლე (XV საუკუნიდან), "სამეფო დიდი სახლი" (საბა); 2. სასახლის ის ვრცელი ოთახი "სადაც სახელმწიფო საქმეების გამო მეფის თანდასწრებითა და მონაწილეობით სხდომა იმართებოდა ხოლმე" (ივ. ჯავახიშვილი); 3. ქართული საცხოვრებელი სახლის სახეობა, რომლის გადახურვა დედაბოძზე დაყრდნობილ გუმბათისებრ კონსტრუქციას წარმოადგენს (იხ. გვირგვინი); 4. საგანგებოდ მოწყობილი დიდი საკრებულო ოთახი, გათვალისწინებული კრებების, ლექციების, კონცერტებისა და მისთ. ჩასატარებლად; 5. ზალა, დიდი სასტუმრო ოთახი ბინაში.

დარბაზული სახლი – დარბაზი, ერდოიან-გვირგვინიანი ხალხური საცხოვრებელი სახლი. ცნობილია მისი ორი სახეობა: ერთთვლიანი (დიდი ზომის, წინ დერეფნით), რომელიც გავრცელებული იყო ქართლ-კახეთში და კომპლექსური, გავრცელებული სამცხე-ჯავახეთსა და თრიალეთში, სადაც ყველა საცხოვრებელი სამეურნეო სათავსი (დარბაზი, ოდა, ბოსელი, საბმელი, სათონე, ბეღელი, მარანი და სხვ.) ჰორიზონტალურად ერთ ჭერქვეშ იყო განლაგებული. ქსნის ხეობაში დარბაზული სახლის ტიპის საცხოვრებელს "ერთობის სახლი" ეწოდება, ფშავში – "მოქცეული სახლი". დარბაზული სახლის მთავარი თავისებურება გვირგვინიანი გადახურვა იყო, რომელიც ხის მრავალსაფეხურიან გუმბათს წარმოადგენდა და საშუქე და ბოლის ასასვლელი პატარა ერდოთი მთავრდებოდა (ნახ. 1). დ. ს. შუაში კერა იყო გამართული, მის თავზე კი – აყარი (მოგვიანებით, სამხრეთ რაიონებში კერა კედლის ბუხარმა შეცვალა). ქართლ-კახეთში გავრცელებული დ. ს. შინაგანი სივრცის სტრუქტურისათვის დამახასიათებელი იყო სიღრმეში წაგრძელებული გეგმა (შუა კერა, ორ-, სამ- ან ოთხჩუქურთმიანი ხის ბოძი, ზუსტად საცხოვრებლის შუა ნაწილში აღმართული წალოები, განჯინები, თაროები და ქილები); სამცხე-ჯავახეთის დ. ს. კი – კვადრატული გეგმა (8-დან 12-მდე



ნახ. 1

კედლისპირა ხისავე ბოძი, მთელ საცხოვრებელ ფართობზე გადაჭიმული გვირგვინი და მდიდრულად მოჩუქურთმებული ბუხარი). დ. ს. ინტერიერის ხუროთმოძღვრული მხატვრული თავისებურების მთავარი კომპონენტია შინაგანი სივრცის მდიდრული, პლასტიკური სტრუქტურა, კოჭების (ნიყურების) პარალელური ან კუთხური წყობით ნაგები საფეხუროვანი გვირგვინი, ორიგინალური ბოძ-ბალავარი, მდიდრულად მოჩუქურთმებული დედაბოძი და ბალიში. ხალხური გადმოცემით, ძველად დედაბოძად ცოცხალ, ფესვებიან ხეს იყენებდნენ. კონსტრუქციული თავისებურების გამო ამგვარი ერდოიან-გვირგვინიანი ნაგებობა კარგად უძლებდა სეისმურ მოვლენებს. საქართველოს გარდა დარბაზული სახლი ფართოდ იყო გავრცელებული სომხეთსა და აზერბაიჯანში, ტაჯიკეთში, ჩრდილო-აღმოსავლეთ თურქეთში, ფერეიდანში, ავღანეთსა და ინდოეთში. გვირგვინული გადახურვა (ხე, ქვა) გავრცელებული იყო ძველ სამყაროში, კორეიდან ეგეოსის ზღვის ნაპირებამდე, მაგრამ ისეთი მრავალნაირი და მხატვრულად დამუშავებული გვირგვინი, როგორც საქართველოში იყო, არსად ჰქონიათ. ვარაუდობენ, რომ გვირგვინი უნდა ჰქონოდა აგრეთვე ეგეოსურ (ძველბერძნულ) ერდოიან, მიწურიან, დერეფნიან საცხოვრებელს – მეგარონს. საქართველოში დარბაზული სახლის უძველეს ტრადიციაზე მიუთითებს ურბნისის (ქვაცხელების) არქეოლოგიური გათხრების დროს აღმოჩენილი უძველესი ფორმის ერდოიან-ბანიანი მეგარონი; დარბაზული სახლთა ნაშთების სიმრავლე ქართლის რაიონებში, მარტივი სახის ქვის გვირგვინების გამოყენება მონუმენტური ხუროთმოძღვრების ძეგლებში. დარბაზული სახლი იყო ხალხური საფუძველი, რომლიდანაც განვითარდა ქართული ცენტრალურგუმბათოვანი ტაძრის სტრუქტურა. XIX საუკუნის შუა წლებში დარბაზული სახლი ბანიან-ბუხრიან-სარკმლიანი და სხვენიან-აივნიან-ფანჯრიანი სახლით შეიცვალა.

დარბილება – მასალის (ძირითადად ლითონის) დარბილების პროცესი ტემპერატურული ან ქიმიური ზემოქმედებით.

დარბილების ტემპერატურა – გარემოს ტემპერატურა, რომელზეც მასალის შემკვრელი ნივთიერება (მაგ., ბიტუმი) რბილდება გარკვეულ სიდიდემდე, რომელიც განისაზღვრება ლაბორატორიული ხელსაწყოების (მაგ., "რგოლი და სფერო") საშუალებით (მაგ., დარბილების ტემპერატურა ბურულის ბიტუმისათვის მერყეობს 40-95°C-ის ფარგლებში).

დარგი – ცოდნის ან მოქმედების, დაკისრებული კომპეტენციის ფარგლებში რეგულირებადი სფერო.

დარეზერვება – ძირითადი ელემენტის დუბლირებული ელემენტის ჩართვა მუშაობაში ისე, რომ სისტემა აგრძელებს ფუნქციონირებას. დარეზერვებული ელემენტი შეიძლება იყოს მუდმივი და დროებითი. მუდმივის დროს სარეზერვო ელემენტი მუშაობს ძირითადთან პარალელურ რეჟიმში, ხოლო დროებითის მუშაობაში ჩართვა ხდება შენობის მოსალოდნელი ავარიის წინა პერიოდში. ბუნებრივია დ. სჭირდება დამატებითი ფინანსები, მაგრამ სამაგიეროდ ზრდის შენობის სისტემის საიმედოობას.

დარიშხანი – ფოლადისფერი მყიფე ნახევარლითონი, მეტალოიდი. სიმბოლოა As. ცნობილია დახლოებით 200-მდე დარიშხანშემცველი მინერალი. ის მცირე კონცენტრაციით ხშირად შედის ტყვიის, სპილენძისა და ვერცხლის მადნების შემადგენლობაში. საკმაოდ ხშირად ბუნებაში გვხვდება დარიშხანის ორი ნაერთი გოგირდთან: ნარინჯისფერ-წითელი გამჭვირვალე რეალგარი AsS და ლიმონისფერ-ყვითელი აურიპიგმენტი As₂S₃. მინერალი რომელსაც აქვს სამრეწველო მნიშვნელობა არის არსენოპირიტი (დარიშხანის ალმადანი).

დარიშხანის უდიდესი ნაწილი მოიპოვება დარიშხანშემცველი ოქროს, ტყვია-თუთის, სპილენძის ალმადანის და სხვა მადნების პარალელურად დამუშავებისას. არსებობს დარიშხანის მიღების ბევრი ხერხი: ბუნებრივი დარიშხანის სუბლიმაცია, დარიშხანის ალმადანის თერმული დაშლის ხერხი, დარიშხანის ანჰიდრიდის აღდგენა და სხვ. დარიშხანისა და მისი ნაერთების გამოყენების არეა: ნახევარგამტარი მასალები, ტყვიის დანამატი საფანტის წარმოებაში, ტიპოგრაფიული შრიფტები, ინსექტიციდები, აირების გაწმენდა, პოლიმერიზაციის რეაქციები, პიროტექნიკა, მერქნის ანტისეპტირება, საღებავები, ტყავის გადამუშავება, სტომატოლოგია და სხვ. დარიშხანი და მისი ყველა ნაერთი წამოადგენს საწამლავს.



ნახ. 1

დარიჯი – ტერასის აღსანიშნავი ტერმინი მესხეთში (ნახ. 1). გამოიყენებოდა ხეხილის დარგვა-გაშენებისათვის და ხორბლის დასათესად. ძირითადად განლაგებული იყო მდინარეთა დინების გაყოლებით, ზომიერი დახრილობის ფერდობზე, ნაყოფიერ ნიადაგებზე და მათი ფართობი ბევრად აღემატებოდა საქვეს ფართობს. დ. ერთ-, ორ ან მრავალიარუსიანი ნაგებობაა.

დარკნეტი (კომპ.) (ინგლ. darknet) – სხვა კომპიუტერულ ქსელზე დაშენებული შეზღუდული წვდომის მქონე არასაჯარო ქსელი, სადაც მოხვედრა მხოლოდ სპეციალური პროგრამული უზრუნველყოფის გამოყენებითაა შესაძლებელი. იგულისხმება, რომ დ. მუშაობს ფარულად და მალავს მომხმარებლის ვინაობას, რათა უზრუნველყოს მისი ანონიმურობა. დ. არალეგალურადაა გავრცელებული საავტორო უფლებებით დაცული მუსიკალური, ვიდეო და სხვა ციფრული მასალა. ის ასევე გამოიყენება სხვადასხვა სახის უკანონო საქმიანობისთვის. ტერმინი "დარკნეტი" პირველად 1970-იან წლებში გამოიყენეს.

დარტყმა – ბიძგი, სხეულების ხანმოკლე ურთიერთქმედება, რომლის დროსაც წარმოებს კინეტიკური ენერჯის გადანაწილება. ფიზიკაში ურთიერთქმედების დრო მხედველობაში არ მიიღება. დარტყმისას სრულდება იმპულსისა და იმპულსის მომენტის შენახვის კანონები, მაგრამ არ სრულდება მექანიკური ენერჯის შენახვის კანონი. ითვლება, რომ დარტყმის მომენტში გარე ძალები სხეულებზე არ მოქმედებს, რის გამოც სხეულის იმპულსი დარტყმისას შენარჩუნდება. დ. ენერჯის ნაწილი მიდის სხეულის გათბობაზე და ხმაზე. ორი სხეულის დარტყმის შედეგი შეიძლება სრულად გამოვთვალოთ, თუ ვიცით ამ სხეულების მოძრაობის სიჩქარეები დარტყმამდე და მექანიკური ენერჯია დარტყმის შემდეგ. იმ სხეულებისათვის, რომლებთანაც ჩვეულებრივ საქმე აქვთ პრაქტიკაში, დარტყმის პროცესი გრძელდება წამის მეათასედ, მეასიათასედ ან მემილიონედ ნაწილში. ვინაიდან დარტყმაში მონაწილე სხეულების მოძრაობის რაოდენობები დარტყმის დროში იცვლება სასრული სიდიდით, ამიტომ სხეულების შეხების (კონტაქტის) ფართობზე ვითარდება ურთიერთქმედების ძალიან დიდი ძალები (ე.წ. მყისი ძალები), რომელთაც ეწოდებათ დარტყმის ძალები. თუ m მასის ნივთიერი წერტილი მოძრაობს ძალის მოქმედებით, მაშინ დარტყმის დროს წარმოიშობა რეაქციის ძალა, რომელსაც დარტყმის ძალას უწოდებენ. არსებობს დარტყმის სახეები: აპოპლექსური, არადრეკადი, არაპირდაპირი, არა სავსებით დრეკადი, დინამიკური, დრეკადი,

ელექტრული, ექსცენტრული, თბური, თერმული, ირიბი, კრიტიკული, მაბრუნნი, მზის, მოულოდნელი, მოქნეული, პირდაპირი, რეალური, სამთო, სიმეტრიული, უეცარი, შეყურსული, ჭავლის, ჰაერის, ჰიდრაულიკური და სხვ.

დარტყმა აბსოლუტურად დრეკადი – დარტყმის მოდელი, როდესაც სისტემის კინეტიკური ენერგია სრულად შეინახება, ხოლო ტანის დეფორმაციებს უგულვებელყოფენ. შესაბამისად, ითვლება, რომ ენერგია დეფორმაციებზე არ იხარჯება და ურთიერთქმედება მთელ ტანში ვრცელდება მყისიერად. აბსოლუტურად დრეკადი დარტყმის ნათელი მაგალითია ბილიარდის ბურთულების შეჯახება.

დარტყმა დინამიკური – დარტყმის პროცესი, რომელიც დინამიკური ძალის ზემოქმედებისას წარმოიქმნება. დინამიკური დარტყმის ძალა ორი სახის მუშაობისას გამოიყენება: სხეულის დეფორმაციით დამუშავებისას (ჭედვა, შტამპვა, თელვა და სხვ.) ან სხეულის გადაადგილებისას (ხიმინჯების, ბომბების, ბიგების, ლურსმნების ჩასობა და სხვ.). დ. დ. ადგილი აქვს მიწისძვრების, მილსადენებში სითხეების გადაადგილების, მოძრავი ტრანსპორტის მკვეთრი დამუხრუჭებისა და ავარიების, მეწყერების, ჩამოქცევების, აფეთქებების, ვულკანების ამოფრქვევებისა და სხვ. დროს.

დარტყმა დრეკადი და არადრეკადი – დარტყმას ეწოდება აბსოლუტურად დრეკადი, თუ სხეულთა შეხების ადგილას ვითარდება მხოლოდ დრეკადი დეფორმაცია. დარტყმას ეწოდება აბსოლუტურად არადრეკადი, თუ სხეულების შეხების ადგილას ხდება მხოლოდ პლასტიკური დეფორმაცია (ამ დროს ადგილი აქვს მხოლოდ დარტყმის პირველ ფაზას). დარტყმის პროცესს ახასიათებენ ალდგენის კოეფიციენტით (k) – სხეულთა დაახლოებისა და დაშორების დროს მათი შეხების ზედაპირისადმი ნორმალზე სიჩქარეთა პროექციების ფარდობით. თუ $k = 1$ – დარტყმა აბსოლუტურად დრეკადია; $k = 0$ – დარტყმა აბსოლუტურად არადრეკადია; $0 < k < 1$ – დარტყმა დრეკადია.

დარტყმა ექსცენტრული – დარტყმა, როდესაც დარტყმის ნორმალი არ გადის სხეულთა მასების ცენტრებზე.

დარტყმა პირდაპირი და არაპირდაპირი – დარტყმა პირდაპირია, თუ სხეულთა მასების ცენტრების ფარდობითი სიჩქარეები მიმართულნი არიან დარტყმის ნორმალის გასწვრივ, საწინააღმდეგო შემთხვევაში დარტყმა ირიბია.

დარტყმა ცენტრალური – დარტყმა, როდესაც დარტყმის ნორმალი გადის სხეულთა მასების ცენტრებზე.

დარტყმა ჰიდრაულიკური – დარტყმა, რომელიც მოძრავი სითხის უცაბედი შეჩერების შედეგად წარმოიშობა და მოძრავი სითხის მასისა და მისი მოძრაობის სიჩქარის პირდაპირ პროპორციულია. დ. ჰ. ძალებს შეუძლიათ შექმნან კრიტიკული (ავარიული) სიტუაცია, რის გამოც ჰიდრაულიკურ ნაგებობაში კეთდება მაკომპენსირებელი აუზი ან არხი, ხოლო მილსადენებში – კომპენსატორები.

დარტყმამედეგობა – მასალის უნარი წინააღმდეგობა გაუწიოს დარტყმის მოქმედებას, ე.ი. იქონიოს დარტყმითი სიბლანტე. განისაზღვრება განსაკუთრებული ფორმის ნიმუშების სპეცილურ ურნალებზე დარტყმით დანგრევით და პირობითად განისაზღვრება ნიმუშების დანგრევაზე დახარჯული მუშაობით. დ. არის იმ მასალის დახასიათება, რომელიც კონსტრუქციის ექსპლუატაციის დროს განიცდის დარტყმით დატვირთვას.

დარტყმითი ტალღა – ტალღა, რომელიც წარმოიქმნება საომარი მასალების ან ტექნიკური აფეთქებისას (ქვების, აირსადენის, საშიში ტვირთის და სხვ.), აგრეთვე მიწისძვრისას სეისმური ტალღების ზემოქმედებისას. დ. ტ. საგანგებო სიტუაციების ერთ-ერთი ძირითადი დამაზიანებელი ფაქტორია. ესაა გარემოს მკვეთრად შეკუმშვის არე, რომელიც სფერული ფენის სახით ზეგერითი სიჩქარით ვრცელდება აფეთქების ადგილიდან ყველა მიმართულებით. დარტყმით ტალღაში წარმოიქმნება ჭარბი წნევა – სხვაობა ნორმალურ ატმოსფერულ წნევასა და დარტყმითი ტალღის ფრონტში მაქსიმალურ წნევას შორის. დ. ტ. აქვს ორი ფაზა – შეკუმშვისა და გაიშვიათების. იმის მიხედვით, თუ რომელ გარემოში (ჰაერში, წყალში თუ გრუნტში) წარმოიქმნება და ვრცელდება დ. ტ., განასხვავებენ ჰაერის, ჰიდროდინამიკურ ან სეისმოაფეთქებით დარტყმით ტალღებს. დ. ტ. დამაზიანებელი ქმედება დამოკიდებულია ჭარბ წნევაზე, შეკუმშული აირის სიჩქარეზე, ზემოქმედების ხანგრძლივობაზე, ტალღის გავრცელების ფრონტის მიმართ ადამიანის ან ობიექტის ადგილმდებარეობასა და მათ დაცულობაზე.

დარტყმის დრო (დარტყმის ხანგრძლივობა) – დროის მცირე შუალედი, რომლის განმავლობაშიც ხდება დარტყმა.

დარტყმის იმპულსი – დარტყმის დროს თითოეულ შემჯახებელ სხეულზე მოქმედი დარტყმითი ძალის იმპულსი. დ. ი. არის მექანიკური სიდიდე, რომელიც ახასიათებს დარტყმისას სხეულზე გარე ზემოქმედებას. სხეულთა დარტყმისას ურთიერთქმედების ძალები ძალიან დიდია და მოქმედებენ მოკლე დროში, ამიტომ მათ მყის ძალებს უწოდებენ.

დარტყმის ნორმალი – დასარტყმელი სხეულების შეხების მომენტში მათი ზედაპირების საერთო ნორმალი, რომელიც გადის შეხების წერტილში.

დარტყმის ფაზა – დარტყმის პირველი ფაზა – დროის შუალედი, როცა დარტყმის ძალები იზრდება; დარტყმის მეორე ფაზა – დროის შუალედი, როცა დარტყმის ძალები მცირდება ნულამდე (ეს შუალედი იწყება იმ მომენტში, როცა სხეულების სიჩქარეები ერთმანეთს უტოლდება).

დარტყმის ცენტრი – მყარი ტანის წერტილი, რომელსაც აქვს უძრავი ბრუნვის ღერძი და აქვს ის თვისებები, როგორც დარტყმას, მიმართულს ამ წერტილისადმი მართობული სიბრტყის მიმართ, რომელიც გადის ბრუნვისა და ინერციის ცენტრზე, არ გადაეცემა ღერძს და არ ახდენს დარტყმით ზემოქმედებას საკისრებზე, რომელზეც ეს ღერძია მიმდგრებული. დ. ც. მდებარეობს ტანის ბრუნვის ღერძიდან $h = J/ml$ მანძილზე, სადაც m – ტანის მასა, J – მისი ინერციის მომენტი ბრუნვის ღერძის მიმართ, l – მანძილი ბრუნვის ღერძიდან ტანის ინერციის ცენტრამდე.

დარტყმის ძალის იმპულსი – რეაქციის ძალის იმპულსი.

დარღვევა (დაშლა) – 1. შენობა-ნაგებობის ან მისი ნაწილის მთლიანობის ხელყოფა, დანაწევრება, ჩამოშლა, დემონტაჟი; 2. სამართალდარღვევა, მოქმედება ან უმოქმედობა, რომელიც ეწინააღმდეგება სამართლებრივი ნორმების მოთხოვნებს და ჩადენილია საქმიანი პირის მიერ; 3. იურიდიული ძალის მქონე დოკუმენტად დაფიქსირებული ხელშეკრულების, წესის, ნორმის, ვალდებულების დაუცველობა ფიზიკური ან იურიდიული პირის მიერ; 4. ქუჩაში მოძრაობის წესებისადმი დაუმორჩილებლობა. დარღვევა შეიძლება იყოს: დენადობის,

მდგრადობის, მთლიანობის, მოძრაობის, ნივთიერებათა ცვლის, ნორმების, რიგის, უძრავობის, უწყვეტობის, ციკლის, ცირკულაციის, წესების, წონასწორობისა და სხვ.

დარყმითი სიბლანტე – მასალის უნარი ჩააქროს მექანიკური ენერგია დეფორმაციისა და რღვევის პროცესში დარყმითი დატვირთვის დროს. ნიმუშის დ. ს. განისაზღვრება ფორმულით: $a = Q/A_6$, სადაც Q არის ნიმუშის რღვევაზე დახარჯული მუშაობა ($კჯ/მ^2$; $ჯ/სმ^2$); A_6 – ნიმუშის ჩაჭრით შესუსტებული განივკვეთის ნეტო ფართობი ($მ^2$; $სმ^2$).

დარჯაკი (დარჯაგი) – ლითონის ჩამოსასხმელი ყალიბი.

დასამაგრებელი საფარის წყობა – მოსაპირკეთებელი საფარი, რომელიც ნებადართულ უკანასაყრდენზე მაგრდება ნებადართული მექანიკური სამაგრებით.

დასაქმების დონე – დასაქმებულთა საერთო რიცხვის შეფარდება შრომისუნარიანი ასაკის მოსახლეობის რაოდენობასთან.

დასაქონლება – ამა თუ იმ ორგანიზაციის უზრუნველყოფა სამრეწველო საქონლით, საშენი მასალებით, საკვები პროდუქტებითა და ა.შ.

დასაშვები მიკროკლიმატური პირობები – მიკროკლიმატის რაოდენობრივი მაჩვენებლების შეხამება, რომელიც ადამიანზე ხანგრძლივი და სისტემატური მოქმედებისას იწვევს ორგანიზმის თბური მდგომარეობის გარდამავალ და ადვილად ნორმალიზებად ცვლილებებს, რასაც თან ახლავს თერმორეგულაციის მექანიზმის დაძაბვა და არ სცილდება ფიზიოლოგიური შეგუების შესაძლებლობების ფარგლებს. არ ხდება ჯანმრთელობის დაზიანება ან დარღვევა, მაგრამ შეიმჩნევა სითბოს დისკომფორტული შეგრძნება, თვითშეგრძნების გაუარესება და შრომისუნარიანობის დაქვეითება.

დასაშვები ფიზიკური ზემოქმედების ნორმატივები – ნორმატივები, რომლებიც დადგენილია გარემოზე ფიზიკური ზემოქმედების დასაშვები დონეების შესაბამისად, და რომელთა დაცვა უზრუნველყოფს გარემოს ხარისხის ნორმატივს.

დასაშვები ძაბვა – ძაბვის უდიდესი მნიშვნელობა, რომელიც შეიძლება ელემენტმა მისი ექსპლოატაციის პირობებში უსაფრთხოდ აიტანოს.

დასაშრობი სისტემა – ჰიდროტექნიკური ნაგებობების კომპლექსი ტერიტორიიდან ზედმეტი წყლის მოსაცილებლად და წყლის რეჟიმის შესანარჩუნებლად დასახლებული პუნქტის თუ სამრეწველო საწარმოს მოთხოვნების შესაბამისად, მასში შედის: ჯებირი, წყალშემკრები, მიწისზედა და მიწისქვეშა არხები და სხვ.

დასახლება – 1. განსახლების განსხვავებული ფორმების (ტიპების) საერთო სახელწოდება (ქალაქი, დაბა, თემი, სოფელი); 2. კოლონიზაცია, ცოცხალი ორგანიზმებით ტერიტორიის ათვისების პროცესის საწყისი ეტაპი; პირველადი სუკცესია.

დასახლებათა განვითარება – დასახლებათა (ქალაქის, დაბის, სოფლის) ტერიტორიების ფიზიკური გარემოსა და ინფრასტრუქტურის განვითარების პროცესი ან მართვა, რომელიც აისახება ქალაქმშენებლობითი დაგეგმარების დოკუმენტებში.

დასახლებული ტერიტორია – ქალაქის ნაწილი, სადაც განთავსებულია საცხოვრებელი ან საზოგადოებრივი დანიშნულების შენობები, ბალები, პარკები და სკვერები, მაგრამ არ არის სამრეწველო საწარმოები.

დასველება – 1. სითხის ფიზიკური ზემოქმედება მყარი ტანის ან სხვა სითხის ზედაპირზე; 2. მოლეკულათმორისი ურთიერთქმედების გამომჟღავნება 3 ფაზის – მყარი ტანის, სითხისა და აირის შეხების ზღვარზე, რომელიც გამოსახება სითხის განღვრით მყარი ტანის ზედაპირზე. განყრის თხევად ზედაპირს, რომელიც კვეთს მყარ ზედაპირს რაღაც წირზე, ეწოდება დასველების პერიმეტრი, რომელიც ქმნის სასაზღვრო კუთხეს, აგრეთვე დასველება გამომჟღავნდება ჭურჭლის კედლებთან თავისუფალი ზედაპირის გამრუდებით. დ. საზომად ითვლება სიდიდე, $\cos\theta = (\sigma_{23} - \sigma_{13}) \cdot \sigma_{12}$, სადაც σ_{23} , σ_{13} და σ_{12} ზედაპირული დაჭიმულობაა შესაბამისი ფაზების გამყოფ საზღვარზე. სიდიდე σ_{ih} რაოდენობრივად უდრის სამუშაოს, რომელიც უნდა დაიხარჯოს შექცევად იზოთერმულ პროცესში i და h ფაზების გამყოფი ზედაპირის ფართობის ერთეულის შექმნაზე. ზღვრული შემთხვევები: $\theta = 0$ – სრული დასველება და $\theta = 180^\circ$ – სრული არდასველება. დ. მნიშვნელოვანია სხვადასხვა ტექნოლოგიური პროცესისათვის: ღებვის, რჩილვის, მოკალვის, ფლოტაციისა და ა.შ.

დასკდომა – 1. ბზარების გაჩენა მასალაში ან ნაკეთობაში გარე ძალების გავლენით ან შიგა ძაბვების ზემოქმედებით; 2. ნაწილაკების მოცილება ზედაპირიდან, რომელიც დაკავშირებულია მბრუნავი ელემენტების ან კბილანების საყრდენებთან და ერთდროულად, მასალის დაღლილობასა და არასაკმარის თერმომედეგობასთან. დ. აუარესებს მასალის (ნაკეთობის) ხარისხს და ხშირად უვარგისს ხდის მას ექსპლუატაციისათვის.

დასხივება – ადამიანზე მაიონებელი გამოსხივების ზემოქმედება.

დატბორვა – ტერიტორიის ნაწილზე თავისუფალი წყლის ზედაპირის გაჩენა წყალსატევის, წყალსაცავის ან გრუნტის წყლების დონის აწევის შედეგად.

დატენიანება – რაიმე მასალის ტენიანობის დონის ხელოვნურად ამაღლება სხვადასხვა მიზნით.

დატერასება – ფერდობის ზედაპირის ხელოვნური შეცვლა სასოფლო-სამეურნეო და ტყის კულტურების უკეთ გამოყენებისა და ეროზიასთან ბრძოლის მიზნით.

დატვირთვა – 1. გარკვეული სიდიდისა და მიმართულების მექანიკური ზემოქმედება, რომელიც იწვევს შენობისა და ნაგებობის კონსტრუქციებში დამაბულ-დეფორმირებული მდგომარეობის ცვლილებებს; 2. განსახილველ სხეულზე მოქმედი აქტიური გარე ძალების ერთობლიობა, რაიმეს ზემოქმედება, დატვირთვის პროცესი (მაგ., სახურავის დატვირთვა თოვლით, ელექტროქსელის დატვირთვა ძაბვით, ბაგირის დატვირთვა გამჭიმავი ძალით და ა.შ.). დატვირთვებზე გაანგარიშდება სამშენებლო კონსტრუქციები, შენობები, ნაგებობები, დეტალები, მცურავი და საფრენი აპარატები, მილსადენები, გაზსადენები, გზები და სხვ. არსებობს დატვირთვის უამრავი სახეობა: არათანაბარი, არაპირდაპირი, გადაამყირავებელი, გადანაცვლებითი, გამგლეჯი, განაწილებული, განივი, განმეორებითი, გარეცენტრული, გრძივი, დარტყმითი, დასაშვები, დაყვანილი, დამრღვევი, დინამიკური, დროებითი, დროებითი ხანმოკლე, დროებითი ხანგრძლივი, ეკვივალენტური, ერთჯერადი, ვიბრაციული, ვერტიკალური, ზედაპირის ერთეულზე, ზედაპირული, ზღვრული, თანაბარი, თანაბრად განაწილებული, თბური, თვითდინებითი, თოვლის, კვანძური, კომპლექსური, კონცენტრირებული, კრიტიკული, ლიპყინულის, მანქანური, მაქსიმალური, მოძრავი, მრღვევი, მუდმივი, მყისი, ნიშანცვლადი, ნომინალური, ოპტიმალური, პერიოდული, პიკური, რადიალური, რეაქტიული, საანგარიშო, საკუთარი წონით, სამუშაო, საპროექტო, სასარგებლო,

საცდელი, საწყისი, სახანძრო, სეისმური, სითბური, სრული, სტატიკური, უდიდესი, უძრავი, უწყვეტი, ქარის, ქსლის, შეყურსული, ცვლადი, ციკლური, ძირითადი, ხანგრძლივი, ხანმოკლე, ჰიდრავლიკური, ჰორიზონტალური და სხვ.

დატვირთვა განსაკუთრებული – დატვირთვა, რომელიც ნაგებობის მშენებლობისა და ექსპლუატაციის პერიოდში, როგორც წესი, არ მოქმედებს, მაგრამ შესაძლებელია იმოქმედოს განსაკუთრებულ პირობებში. ასეთებია: მიწისძვრა; აფეთქება; მეტეო; გრუნტის არათანაბარი დაჯდომა, რომელსაც თან ახლავს გრუნტის სტრუქტურის ცვლილება; ტექნოლოგიური პროცესების მკვეთრი დარღვევა, რაც გამოწვეულია მოწყობილობის დროებითი უწყესრიგობით ან დამტვრევით.

დატვირთვა დინამიკური – სიდიდით, მდებარეობითა და მიმართულებით სწრაფად ცვლადი დატვირთვა, რომელიც კონსტრუქციას გადაეცემა მოძრავი ტრანსპორტის, ქარის დაწოლის, სეისმური, ინერციული, ცენტრიდანული დარტყმების და სხვ. მსგავსი ზემოქმედებისაგან.

დატვირთვა დროებითი – დატვირთვა, რომელიც ნაგებობის მშენებლობის ან ექსპლუატაციის ზოგიერთ პერიოდში არ მოქმედებს. დ. დ. მოქმედების ხანგრძლივობის მიხედვით შეიძლება იყოს ხანგრძლივი დროებითი და ხანმოკლე დროებითი. ხანგრძლივ დ. დ. მიეკუთვნება: დროებითი ტიხრების წონა; სტაციონალური მოწყობილობების წონა – ჩარხები, აპარატები, ძრავები, მოცულობითი ტევადობები, მილგაყვანილობა არმატურითა და საყრდენი ნაწილებით, ლენტური ტრანსპორტიორები, კონვეიერები, მუდმივი ამწე-მანქანები ბაგირებიანად, თხევადი და მყარი მასალით შევსებული მოწყობილობები; აირების, სითხეებისა და ფხვიერი მასალების წნევა ტევადობებისა და მილგაყვანილობების ექსპლუატაციის პროცესში, ჰაერის ჭარბი წნევა და გაზების გაუხშობა შახტების განიავების დროს; დატვირთვა საწყობების, მაცივრების, სამარცვლეულების, არქივების, ბიბლიოთეკების და სხვა მათი მსგავსი სათავსების გადახურვებზე; აგრეთვე საცხოვრებელი და საზოგადოებრივი დანიშნულების სართულშუა გადახურვებზე მოწყობილობებისა და მასალებისაგან (ტექნიკური სართულები, სპეციალური დანიშნულების სათავსები); ტემპერატურული ტექნოლოგიური ზემოქმედება სტაციონალური მოწყობილობებისაგან; ზემოქმედებები გამოწვეული ფუძეების არათანაბარი დეფორმაციისაგან, რომელსაც თან არ ახლავს გრუნტის სტრუქტურული ცვლილება; წყლის ფენის წონა ბრტყელ სახურავზე; დაგროვილი საწარმოო მტვრის წონა; ჩაჯდომის (შეკლების) და ცოცვადობის ზემოქმედება; დატვირთვები ერთი ხიდური ან შეკიდებული ამწისაგან გამრავლებული კოეფიციენტებზე: 0,6 – მუშაობის საშუალო რეჟიმის ამწეებისათვის, 0,8 – მუშაობის მძიმე ან ძალიან მძიმე რეჟიმის ამწეებისათვის; დატვირთვა 0,5 კნ/მ² (50კგ/მ²) საცხოვრებელი სახლის ოთახების, ბაგა-ბაღების და ინტერნატების საძილე კორპუსების, დასასვენებელი სახლებისა და პანსიონატების საცხოვრებელი სათავსების, საავადმყოფოებისა და სანატორიუმების სართულშუა გადახურვებზე; დატვირთვა 1 კნ/მ² (100 კგ/მ²) ადმინისტრაციული, საინჟინრო-ტექნიკური, სამეცნიერო და სასწავლო დაწესებულებების სამსახურებრივი სათავსების, სამრეწველო და სამოქალაქო შენობებისა და ნაგებობების საყოფაცხოვრებო დანიშნულების (საგარდერობე, საშხაპე, საპირბანე, ტუალეტი) სათავსების, აგრეთვე სამკითხველოების სართულშუა გადახურვებისათვის; დატვირთვა 1,5 კნ/მ² (150კგ/მ²) კვების ობიექტების (კაფე, რესტორანი, სასადილო, საბანკეტო და სხვ.) სართულშუა გადახურვებისათვის; დატვირთვა 2 კნ/მ² (200კგ/მ²) კრებებისა და თათბირების ჩასატარებელი, მოსაცდელის, საკონცერტო და სასპორტო დარბაზების სართულშუა გადახურვებისათვის; დატვირთვა რეალური

დატვირთვის მიხედვით, მაგრამ არა ნაკლები 2 კნ/მ^2 სავაჭრო, საგამოფენო და საექსპოზიციო სათავსების სართულშია გადახურვებისათვის; III-VI კლიმატური რაიონების შესაბამისი თოვლის დატვირთვა შემცირებული $0,7 \text{ კნ/მ}^2$ -ით; ტემპერატურულ-კლიმატური ზემოქმედებები. ხანმოკლე დ. დ. მიეკუთვნება: ადამიანების, სარემონტო მასალებისა და მოწყობილობების წონა; დატვირთვები სამშენებლო კონსტრუქციების დამზადების, გადაზიდვისა და მონტაჟის, აგრეთვე მშენებლობაზე ნაკეთობებისა და მასალების დროებითი დასაწყობების დროს (გამონაკლისია დატვირთვები სპეციალურად გამოყოფილ იმ ადგილებზე, სადაც მუდმივად წარმოებს მასალების დასაწყობება და შენახვა); დ. დ. ნაყარი გრუნტისაგან; დატვირთვები მოძრავი ამწე-სატრანსპორტო მოწყობილობებისაგან (ხიდური ამწეები, შეკიდებული ამწეები, ტელფერები, სატვირთელები) გამოყენებული შენობებისა და ნაგებობების მშენებლობისა და ექსპლუატაციის პროცესში; თოვლის დატვირთვა; ქარის დატვირთვა; ლიპყინულის დატვირთვა; ტემპერატურული კლიმატური ზემოქმედებები. დ. დ. დატვირთვის საიმედოობის კოეფიციენტი $\gamma = 1,2-1,6$. ადამიანის წონა ინსტრუმენტებით მიიღება: ნორმატიული $P^b = 0,1 \text{ კნ}$ და საანგარიშო $P = P^b \cdot \gamma = 0,1 \cdot 1,2 = 0,12 \text{ კნ}$.

დატვირთვა დროებითი ხანგრძლივად მოქმედი – დატვირთვა, რომელშიც მოიაზრება: სტაციონალური დანადგარების წონა; ხანგრძლივი ტემპერატურული ზემოქმედება; წიგნების წონა ბიბლიოთეკებში, სამკითხველოებსა და არქივებში; საწყობების და მაცივრების იატაკებზე მოსული პროდუქციის წონა; სითხეების, აირების, ფხვიერი მასალების დაწოლა და ა.შ. დატვირთვის ეს სახე კონსტრუქციაზე მოქმედებს რამდენიმე დღიდან რამდენიმე თვემდე პერიოდში.

დატვირთვა დროებითი ხანმოკლედ მოქმედი – დატვირთვა, რომელშიც მოიაზრება: ადამიანების, ავეჯის წონა საცხოვრებელ და საზოგადოებრივი დანიშნულების შენობებში; ქარისა და თოვლის დატვირთვები; დატვირთვები ამწე-სატრანსპორტო მოწყობილობებისაგან; კლიმატურ-ტემპერატურული ზემოქმედება; სამონტაჟო დატვირთვები და ა.შ. დატვირთვის ეს სახე კონსტრუქციაზე მოქმედებს ერთი დღეამის ფარგლებში.

დატვირთვა ელექტრული – ძალა, რომელიც რეალურად მიეწოდება ენერჯის წყაროდ მომხმარებელს (მიმღებს). ძაბვის მცირე ცვლილებისას, ელექტრული დატვირთვა ხასიათდება დენის სიდიდით. ელექტრულ დატვირთვას ხშირად უწოდებენ, თავად ენერჯის მიმღებს (ძრავები, გამანათებლები, მოწყობილობები და სხვ.).

დატვირთვა ენერგოსისტემის – ჯამური ელექტროძალა, ყველა მიმღები ელექტროენერჯის დანახარჯით, შეერთებული გამანაწილებლებთან, ქსელურ სისტემებთან, და ძალა, წამსვლელი ყველა უბნებში ელექტროქსელის დანაკარგების დაფარვაზე (ტრანსფორმატორებში, ელექტროგადამცემ ხაზებში, კონვექტორებში)

დატვირთვა ზღვრული – დატვირთვა, რომელიც შეესაბამება კონსტრუქციის ერთ-ერთ ზღვრულ მდგომარეობას. გამოიყენება რ.კ.ბ.-ის ასაწყობი ცილინდრული გარსების გაანგარიშებებში.

დატვირთვა თანაბრად განაწილებული – 1. მუდმივი ინტენსივობის განაწილებული დატვირთვა ერთეული სიგრძის (ფართის) ზედაპირზე; 2. დატვირთვა, რომლის ეპიურა წარმოადგენს მართკუთხედს, დატვირთვის ინტენსიურობის ტოლი სიმაღლით.

დატვირთვა თბური – სითბოს რაოდენობა, რომელიც აკუმულირდება ხანძრის დროს სამშენებლო კონსტრუქციის 1 მ² ფართობის ზედაპირზე. დამოკიდებულებას თბურ დატვირთვასა Q და სახანძრო დატვირთვას q შორის შემდეგი სახე აქვს: $Q = \mu q t F_{\text{წვ}} / F_3$, სადაც μ – აკუმულიაციის კოეფიციენტი; t – ხანძრის გავრცელების დრო, სთ; $F_{\text{წვ}}$ – წვის ზედაპირის ფართობი, მ²; F_3 – კონსტრუქციის ზედაპირის ფართობი, მ².

დატვირთვა თოვლის ნორმატიული ($S^{\text{ნ}}$) – მიიღება მშენებლობის კლიმატური რაიონის მიხედვით და დამოკიდებულია თოვლის საფარის წონაზე S_0 გადახურვის ჰორიზონტალური პროექციის 1 მ²-ზე, რომლის მნიშვნელობები მოცემულია სამშენებლო ნორმებში და საცნობარო ლიტერატურაში. ეს სიდიდე, ნორმატიული დატვირთვის მისაღებად, მრავლდება სახურავის ფორმის გამთვალისწინებელ μ კოეფიციენტზე $S^{\text{ნ}} = \mu S_0$. ორქანობიანი სახურავისათვის, როცა სახურავის დახრის კუთხე $\alpha \leq 25^\circ$, მაშინ $\mu = 1$; როცა $\alpha \geq 60^\circ$, $\mu = 0$; როცა $60^\circ > \alpha > 25^\circ$, მაშინ $\mu = (60^\circ - \alpha) / 35$. ზოგადად μ კოეფიციენტის მნიშვნელობები სახურავის სხვადასხვა ფორმებისათვის (თალი, კამარა, სეგმენტური წამწე, ორქანობიანი შუქფარნით, შედური, ორქანობიანი ორმალიანი, ორმალიანი თაღოვანი, ორქანობიანი ორმალიანი შუქფარნებით, ორმალიანი ერთი მალი თაღოვანი მეორე თაღოვანი შუქფარნით, მრავალმალიანი სხვადასხვა ვარიანტებით, ბრტყელი სახურავი პარაპეტით, ბრტყელი სახურავი ადგილ-ადგილ შვეული ამონაშვერებით) მოცემულია სამშენებლო ნორმებში.

დატვირთვა თოვლის საანგარიშო (S) – მიიღება თოვლის ნორმატიული მნიშვნელობის $S^{\text{ნ}}$ გადამრავლებით დატვირთვის საიმედოობის γ კოეფიციენტზე $S = \gamma S^{\text{ნ}}$. γ კოეფიციენტის მნიშვნელობა დამოკიდებულია გადახურვის ნორმატიული მუდმივი და თოვლის დატვირთვების ფარდობაზე და როცა $g^{\text{ნ}} / S^{\text{ნ}} > 0,8$, მაშინ $\gamma = 1,4$, ხოლო როცა $g^{\text{ნ}} / S^{\text{ნ}} \leq 0,8$, მაშინ $\gamma = 1,6$, რაც იმაზე მიუთითებს, რომ მსუბუქი სახურავისათვის ამ კოეფიციენტის მნიშვნელობა მეტია, ვიდრე მასიური მძიმე სახურავისათვის.

დატვირთვა კრიტიკული – სამშენებლო მექანიკაში, დატვირთვა, რომლის დროს დეფორმირებადი სისტემა (ღერო, ფირფიტა, გარსი და ა.შ.) კარგავს მდგრადობას.

დატვირთვა ლანდშაფტზე – ლანდშაფტზე ანთროპოგენურ-ტექნოგენური გავლენის ზომა. ახასიათებს პროცესებსა და მოვლენებს, წარმოშობილს ლანდშაფტზე ადამიანის ზემოქმედების შედეგად.

დატვირთვა ლიპყინულის – ელექტროგადამცემი და საჰაერო ხაზების სადენებზე, შენობის სახურავის შვერილებზე, პარაპეტებზე, ლავგარდნებზე, ბაგირებზე, ვანტებზე, ხიდის ვაკისებზე, ელექტროფიცირებული ტრანსპორტის საკონტაქტო ქსელებზე, ანტენებზე და სხვ. ელემენტებზე, დაბალი ტემპერატურის მოქმედებით, გაჩენილი ყინულის მასის წონა. ლიპყინულის ნორმატიული დატვირთვა სადენების, ბაგირებისა და გვარლების 1 გრძ.მ-ზე გამოითვლება ფორმულით: $P^{\text{ნ}} = \pi b k (d + b k) \gamma \cdot 10^{-3}$; დანარჩენი ნაგებობებისათვის $P^{\text{ნ}} = 0,6 b \gamma$, სადაც b – ლიპყინულის კედლის სისქე (მმ) დამოკიდებული სადენის (ბაგირის, გვარლის) მიწის ზედაპირის დონიდან სიმაღლეზე; d – სადენის (ბაგირის, გვარლის) დიამეტრი (მმ); $0,6$ – კოეფიციენტი, რომელიც ითვალისწინებს ნაგებობის ელემენტის ზედაპირის ლიპყინულით

დაფარული ნაწილის ფარდობას ელემენტის მთელ ზედაპირულ ფართობთან; $\gamma = 900 \text{ კგ/მ}^3$ ($0,9 \text{ ტ/მ}^3$) – ლიპკინულის სიმკვრივე.

დატვირთვა მოაჯირებზე – კიბეებისა და აივნების მოაჯირებზე მოსული ჰორიზონტალური თანაბარგანაწილებული ან შეყურსული სახის დატვირთვა. ის მიიღება: საცხოვრებელი სახლების, სკოლამდელი დაწესებულებების, დასასვენებელი სახლების, სანატორიუმებისა და სამკურნალო დაწესებულებებისათვის – $0,5 \text{ კნ/მ}$; სასპორტო დარბაზებისა და ტრიბუნებისათვის – $1,5 \text{ კნ/მ}$; დანარჩენი შენობებისა და სათავსებისათვის, თუ არ არის სპეციალური მოთხოვნები, – 1 კნ/მ ; მომსახურე მოედნების, ბოგების, სახურავისათვის ჰორიზონტალური შეყურსული დატვირთვა მოაჯირის სახელურის სიგრძის ნებისმიერ წერტილში – $0,3 \text{ კნ. დ. მ.}$ დატვირთვის საიმედოობის კოეფიციენტი $\gamma = 1,2$.

დატვირთვა მოძრავი – სამშენებლო მექანიკაში, დატვირთვა, რომლის მოდების ადგილი და მოქმედების მიმართულება შესაძლოა შეიცვალოს ნაგებობის ექსპლუატაციისას (მაგ., მოძრავი მატარებლის წონა ხიდის მალის ნაშენზე).

დატვირთვა მუდმივი – დატვირთვა, რომელიც მისი ნორმატიული ან სხვა უფრო მაღალი მნიშვნელობისას, ნაგებობის მშენებლობის ან ექსპლუატაციის პირობებში მოქმედებს მუდმივად. მას მიეკუთვნება: შენობის მზიდი და შემომფარგვლელი კონსტრუქციების წონა; გრუნტის წონა და დაწნევა, სამთო წნევა; კონსტრუქციების წინასწარი დაძაბვით გამოწვეული ზემოქმედება და სხვ. დ. მ. დატვირთვის საიმედოობის კოეფიციენტი $\gamma = 1,1-1,2$.

დატვირთვა ნორმატიული – ნაგებობაზე მისი ნორმალური ექსპლუატაციის დროს მოქმედი დატვირთვის მაქსიმალური მნიშვნელობა. დ. ნ. რიცხვითი სიდიდეები აიღება სამშენებლო ნორმებიდან და სხვა საცნობარო ლიტერატურიდან.

დატვირთვა პარაბოლური – დატვირთვა, რომლის ეპიურასაც აქვს პარაბოლის ფორმა.

დატვირთვა რადიალური – რადიუსის გასწვრივ მოქმედი დატვირთვა (გამოიყენება ძალთა სისტემაში, რომელიც განიხილება პოლარულ, სფერულ ან ცილინდრულ კოორდინატებში).

დატვირთვა საანგარიშო – სამშენებლო ნორმებით გათვალისწინებული (ნორმატიული) დატვირთვის გამრავლებით საიმედოობის შესაბამის კოეფიციენტზე γ , რომლის სიდიდე აიღება დატვირთვის სახეობის მიხედვით და მეტია ერთზე ($1,1-1,6$). გამოიყენება კონსტრუქციების გაანგარიშებისას I ზღვრული მდგომარეობის მიხედვით (გაანგარიშება სიმტკიცესა და მდგრადობაზე).

დატვირთვა სამკუთხა – დატვირთვა, რომლის ეპიურასაც აქვს სამკუთხედის ფორმა. ეს არის ღეროს დატვირთვა, როდესაც ერთმხრივ მიმართული პარალელური ძალების ინტენსივობა იცვლება წრფივი კანონით.

დატვირთვა სამშენებლო – ძალის მოქმედება, რომელიც იწვევს შენობა-ნაგებობათა კონსტრუქციების დეფორმაციას.

დატვირთვა სასარგებლო – კონსტრუქციაზე მოქმედი დატვირთვა ამ კონსტრუქციის საკუთარი წონის გამოკლებით.

დატვირთვა სახანძრო – სითბოს რაოდენობა, რომელიც გამოიყოფა ხანძრისას წვის ზედაპირის ერთეული ფართობიდან დროის ერთეულ მონაკვეთში (ვტ/მ^2) და გამოითვლება ფორმულით

$q = z\beta QP_{\text{ქვ}} \cdot n$, სადაც z – ქიმიური უკმარწვის კოეფიციენტი; β – წვის სიჩქარის ცვალებადობის კოეფიციენტი; $QP_{\text{ქვ}}$ – წვის სითბოს ქვედა ზღვარი, კჯ/კგ; n – წვის მასიური სიჩქარე, კგ/(მ²-სთ) ან კგ/(მ²-წმ). პრაქტიკული გაანგარიშებისათვის ქიმიური უკმარწვის კოეფიციენტი მიიღება: თხევადი ნახშირწყალბადების წვისას – 0,9; მყარი მაგარი ნივთიერებების წვისას – 0,95-0,99.

დატვირთვა სეისმური – ინერციული ძალა, რომელიც წარმოიქმნება მიწისძვრისას გრუნტების სეისმური რხევებით.

დატვირთვა სტატიკური – მუდმივად მოქმედი ან დროში ნელა ცვალებადი დატვირთვის სახეობა. დ. ს. მიეკუთვნება: კონსტრუქციის საკუთარი წონა, თოვლის წონა, საწარმოო პროდუქციის წონა და სხვ.

დატვირთვა ტემპერატურული – კლიმატური ზემოქმედების შედეგად წარმოშობილი დატვირთვა. ის შენობებისა და ნაგებობების გაანგარიშებისას მხედველობაში მიიღება სამშენებლო ნორმების მოთხოვნების შესაბამისად (გრძელი სამრეწველო შენობები, მაღლივი სამოქალაქო შენობები, დიდმალიანი ხიდები, სპეციალური დანიშნულების კონსტრუქციები და ნაგებობები და სხვ.). ტემპერატურული გაანგარიშებები უზრუნველყოფს შენობა-ნაგებობებში "ზამთარი-ზაფხული"-ის ციკლის დროს წარმოშობილი ადგილობრივი ძაბვების ნეიტრალიზაციას იმ დონემდე, რომ მზიდმა კონსტრუქციებმა არ განიცადოს რღვევა და ნორმაზე მეტი დეფორმაციები.

დატვირთვა ტრაპეციისებრი – დატვირთვა, რომლის ეპიურასაც აქვს ტრაპეციის ფორმა.

დატვირთვა უწყვეტი – რაიმე სიგრძეზე ან ფართობზე მოდებული დატვირთვა. ამასთანავე დატვირთვის ინტენსივობა ამ სიგრძეზე ან ფართობზე უწყვეტად იცვლება.

დატვირთვა ქარის – განისაზღვრება, როგორც სტატიკური და დინამიკური მდგენელების ჯამი. სტატიკური მდგენელი, რომელიც შეესაბამება ქარის სიჩქარისეულ დაწნევას, გაითვალისწინება ყოველთვის, ხოლო დინამიკური მდგენელი, რომელსაც წარმოშობს ქარის ჩქაროსნული დაწნევის პულსაცია, გაითვალისწინება: ნაგებობებში საკუთარი რხევის პერიოდით 0,25 წმ (ანძები, კოშკები, საკვამლე მილები, ელექტროგადამცემი ხაზის საყრდენები, სატრანსპორტო გალერეები, ღია ეტაჟერები და სხვ.); მრავალსართულიან შენობებში სიმაღლით მეტი 40 მ-ზე; სამრეწველო შენობის ერთსართულიან ერთმალიან ჩარჩოებში სიმაღლით მეტი 36 მ-ზე, როცა სიმაღლის ფარდობა მალთან მეტია 1,5-ზე; მრგვალი ცილინდრული ფორმის მაღლივი ნაგებობები (საკვამლე მილები, ანძები და სხვ.) აუცილებელია, აგრეთვე, გაანგარიშდეს რეზონანსულ რხევებზე, რომელიც წარმოიშობა ქარის ისეთი სიჩქარისას, როცა გრიგალის წყვეტის სიხშირე ემთხვევა ნაგებობის საკუთარი სიხშირით რხევას ქარის ნაკადის განივად.

დატვირთვა ქარის ნორმატიული – დატვირთვა, რომელიც დამოკიდებულია ქარის ნორმატიულ დაწნევაზე W_0 , აეროდინამიკურ კოეფიციენტზე c და შენობის სიმაღლის გავლენის გამთვალისწინებელ k კოეფიციენტზე: $W^b = W_0 \cdot k \cdot c$, სადაც W_0 -ის მნიშვნელობა აიღება მშენებლობის კლიმატური რაიონის მიხედვით; k კოეფიციენტის მნიშვნელობა – შენობის სიმაღლეზე და ადგილმდებარეობაზე დამოკიდებულებით, ხოლო c კოეფიციენტის მნიშვნელობა – სახურავის ტიპზე და გეომეტრიულ მოხაზულობაზე დამოკიდებულებით. თუ სახურავის დახრის კუთხე $\alpha \leq 14^\circ$, მაშინ ქარის დატვირთვა მოქმედებს როგორც გაწოვა

(პასიური მხარე), ამცირებს ძალებს მზიდ კონსტრუქციებში და მის გავლენას სახურავზე არ ითვალისწინებენ.

დატვირთვა ქარის საანგარიშო – მიიღება ქარის ნორმატიული დატვირთვის მნიშვნელობის გადამრავლებით დატვირთვის საიმედოობის γ კოეფიციენტზე: $W = \gamma \cdot W_0$, სადაც $\gamma = 1,2$ ჩვეულებრივი შენობებისათვის, ხოლო მაღლივი ნაგებობებისათვის – $\gamma = 1,3$, თუ ნაგებობის გაანგარიშების ტექნიკურ დოკუმენტაციაში მითითებული არ არის γ კოეფიციენტის სხვა (სპეციალური) მნიშვნელობა.

დატვირთვა ღერძული – ღეროს ღერძის გასწვრივ მიმართული დატვირთვა.

დატვირთვა შეყურსული – გადახურვის, სახურავის, კიბისა და აივნების მზიდ ელემენტებზე მოქმედი, პირობით შეყურსული, ვერტიკალური დატვირთვა, რომელიც მოდებულია ელემენტის ყველაზე არახელსაყრელ ადგილის ერთეულ ფართობზე გვერდის ზომით 10 სმ (თუ სხვა რაიმე სახის დროებითი დატვირთვა არ მოქმედებს). მისი მნიშვნელობებია: გადახურვებისა და კიბეებისათვის – 1,5 კნ; სასხვენო გადახურვების, სახურავების, ტერასებისა და აივნებისათვის – 1 კნ; სახურავებისათვის, რომლებზეც გადაადგილება ხდება ტრაპებისა და ბიგების საშუალებით – 0,5 კნ. ელემენტები, რომლებიც აგებისა და ექსპლუატაციის დროს გაანგანიშდება შესაძლო ადგილობრივ დატვირთვებზე მოწყობილობებისა და სატრანსპორტო საშუალებებისაგან, დასაშვებია არ გაანგარიშდეს ზემოთ მოყვანილ შეყურსულ დატვირთვებზე. დ. შ. დატვირთვის საიმედოობის კოეფიციენტი $\gamma = 1,2$.

დატვირთვა ჰიდრავლიკური ჩამდინარი წყლების – ჩამდინარი წყლების მოცულობა, რომელიც გაედინება დროის ერთეულში, მიკუთვნებული საწმენდი ნაგებობის ზედაპირის ერთეულს ან მოცულობას.

დატვირთვების შეხამება – კონსტრუქციებისა და ნაგებობების ექსპლუატაციის დროს, შერჩევით, რამდენიმე სახის დატვირთვის ერთდროული ზემოქმედება. გაანგარიშების დროს გაითვალისწინება სხვადასხვა დატვირთვების შეხამების შესაძლებლობა, რისთვისაც შემოტანილია დატვირთვების შეხამების კოეფიციენტი $\Pi_{შხ} < 1$. არსებობს ძირითადი შეხამება (მუდმივი დატვირთვა + ხანგრძლივი დროებითი) და განსაკუთრებული შეხამება (მუდმივი დატვირთვა + ხანგრძლივი დროებითი + შესაძლო ხანმოკლე დროებითი + ერთ-ერთი განსაკუთრებული სახის დატვირთვა). ძირითადი შეხამების კოეფიციენტი $\Pi_{ძირ.შხ} = 0,9$; განსაკუთრებულის – $\Pi_{გან.შხ} = 0,8$.

დატვირთვის ეპიურა – დატვირთვის ინტენსივობის გრაფიკი, როგორც სხეულის წერტილის მდებარეობის განმსაზღვრელი კოორდინატის ფუნქცია.

დატვირთვის ინტენსივობა (კუთრი დატვირთვა) – უწყვეტი დატვირთვა, რომელიც მოქმედებს სიგრძის ან ფართობის ერთეულზე.

დატვირთვის ცენტრი – ღეროს განივი კვეთის წერტილი, რომელზეც გადის ღეროს ჩამოცილებულ ნაწილზე მოქმედი გარე ძალების ტოლქმედის ფუძე.

დატვირთვის ხანგრძლივობის კოეფიციენტი ($m_{ხ}$) – დატვირთვის მოქმედების საანგარიშო დროზე დამოკიდებული კოეფიციენტი. ზოგი საშენი მასალისათვის ამ კოეფიციენტს არსებითი მნიშვნელობა ენიჭება, რადგანაც დატვირთვის ხანმოკლე თუ ხანგრძლივი

მოქმედება ცვლის მასალის მექანიკურ თვისებებს. მაგ., ხის კონსტრუქციების გაანგარიშებებში მისი მნიშვნელობა გამოითვლება ფორმულით: $m_{b_0} = (1,03 - \lg \tau_{დრ}/18,5)$. სტანდარტული ნიმუშების გამოცდისას დატვირთვის ხანმოკლედ მოქმედების დროს $m_{b_0}=1$; მყისიერი დატვირთვისას $m_{b_0}>1$, ხოლო ხანგრძლივად მოქმედი (რეალური) დატვირთვებისათვის $m_{b_0}<1$. დ. ხ. კ. მნიშვნელობა მიიღება მერქნის ხანგრძლივი წინაღობის ფარდობით მერქნის დროებით წინაღობასთან $m_{b_0} = R_{b_0}/R_{დრ}$ და პრაქტიკული გამოყენებისათვის (ნებისმიერი მერქნისათვის) მიიღება 0,66-ის ტოლი, ანუ ის მიღებულია ბაზისურად და მის მიმართ ხდება სხვა რეჟიმებისა და დატვირთვების შეხამებისათვის საანგარიშო წინაღობის ნორმირება მუშაობის პირობების კოეფიციენტის შემოტანით $m = m_{b_0}/0,66$.

დატკეპნა – გრუნტის მოსწორება სატკეპნი მანქანით.

დაუკვამლიანებელი განყოფილება – შენობის სივრცე, რომელიც ყველა მხრიდან, მათ შორის, ზემოდან და ქვემოდან, კვამლგაუმტარი ზღუდართაა შემოსაზღვრული.

დაუკვამლიანებელი შემოზღუდული სივრცე – გასასვლელის კიბე-გზა, რომლის დაგეგმარება და მშენებლობა შენობის ნებისმიერი ნაწილიდან შემოზღუდულ სივრცეში ხანძრით გამოწვეული წვის პროდუქტების გადაადგილებას ზღუდავს.

დაუკომპლექტებელი სატრანსპორტო საშუალება – ნებისმიერი სატრანსპორტო საშუალება, რომელმაც უნდა გაიაროს დაკომპლექტების მინიმუმ ერთი ეტაპი, რათა დააკმაყოფილოს შესაბამისი ტექნიკური მოთხოვნები.

დაუმთავრებელი მშენებლობა – გამშენებლის დანახარჯები სამშენებლო ობიექტების ასაგებად მშენებლობის დაწყებიდან ობიექტების ექსპლუატაციაში შესვლამდე.

დაუმთავრებელი წარმოება – მოიჯარის დანახარჯები სამშენებლო ობიექტების დაუმთავრებელ სამუშაოებზე, შესრულებული მშენებლობაზე ხელშეკრულების შესაბამისად.

დაუმყარებელი რეჟიმი (არასტაციონარული რეჟიმი) – მდგომარეობა, რომელშიც იმყოფება მანქანა, მექანიზმი, დანადგარი, სისტემა შემაშფოთებელი ძალებით განპირობებული გარდამავალი ძალების პროცესის წარმოშობის მომენტში და განაგრძობს ამ მდგომარეობაში ყოფნას ამ ძალების მოხსნის შემდგომ პერიოდში, რომელიც ხასიათდება მათ მიერ განვითარებული პარამეტრების ცვალებადობით დროის მიხედვით.

დაუმყარებელი ნაკადი – მოძრაობა, როდესაც ჰიდრონარევის მოძრაობის მთელ პერიოდში მუდმივად იცვლება სიჩქარე, წნევა და კონცენტრაცია.

დაუტვირთავი რეზერვი – რეზერვი, რომელიც შეიცავს ერთ ან რამდენიმე სარეზერვო ელემენტს, რომლებიც იმყოფებიან დაუტვირთავ რეჟიმში მათ მიერ ძირითადი ელემენტების ფუნქციების შესრულებამდე.

დაუძაბავი არმატურის დაანკერება – პერიოდული პროფილის ღეროები, აგრეთვე გლუვი ღეროები, გამოყენებული შედუღებულ კარკასებსა და ბადეებში. მზადდება ბოლოებზე კაუჩის გარეშე. გაჭიმული გლუვი ღეროების ბოლოები შეკრულ კარკასებსა და ბადეებში მთავრდება კაუჩით, თათებით ან მარყუჟით. A-I კლასის გლუვი არმატურის ანკერების გამოყენება მისაღებია მხოლოდ მათი ბოლოების გაძლიერების შემთხვევაში ფირფიტებით, გამოტვიფრული თავებით და ზომამოკლე განივი ღეროებით. ასეთი ანკერების სიგრძე

განისაზღვრება ბეტონის ამოხლეჩაზე და თელვაზე გაანგარიშებით. ზემოხსენებული ფოლადისაგან კაუჭებით დაბოლოებული ანკერების გამოყენება დასაშვებია კონსტრუქციული დეტალებისათვის. არმატურის ყველა გრძივი ღეროს დაანკერების უზრუნველყოფისათვის, რომელთა გადაყვანა ხდება საყრდენის კიდის იქით, ღუნვადი ელემენტების განაპირა თავისუფალ საყრდენებზე გაჭიმული ღეროს გადაშორების სიგრძე თავისუფალი საყრდენის შიგა კიდის იქით შეადგენს (5-10)d-ს.

დაფა – 1. ოთხკუთხა ფორმის, ბრტყელი, მოჩარჩოებული ნაკეთობა საკლასო ოთახებისა და აუდიტორიებისათვის, მასზე ცარცით ან ფლომასტერით საწერად (ნახ. 1. კედელზე ჩამოსაკიდი კორპის დაფა); 2. სხვადასხვა დანიშნულების ბრტყელი ფიცარი (მაგ., მემორიალური დაფა).



ნახ. 1

დაფარული სამუშაოები – ისეთი სამშენებლო კონსტრუქციული სამუშაოები, რომლებიც დასრულებულ მდგომარეობაში სხვა მასალებით ან გრუნტით არის დაფარული (მაგ., ბეტონში მოქცეული არმატურა, საძირკვლის ჰიდროიზოლაცია და სხვ.).

დაფასობელი საქონელი – შეფუთული საქონელი, რომლის შეფუთვაზე აღნიშნულია მისი რაოდენობა, რომელიც გარკვეული სიზუსტით შეესაბამება წინასწარ შერჩეულ ნომინალურ მნიშვნელობას და რომელიც არ შეიძლება შეიცვალოს შეფუთვის გახსნის ან ხილული დაზიანების გარეშე.

დაფერდების კუთხე – ფერდოსა და ჰორიზონტალურ სიბრტყეებს შორის შექმნილი კუთხე.

დაფრაქციებული ქვიშა – ქვიშა, დაყოფილი ორ ან მეტ ფრაქციად სპეციალური გამამდიდრებელი დანადგარების გამოყენებით, რომელიც მიეწოდება მომხმარებელს ცალ-ცალკე დადგენილი თანაფარდობით.

დაფრქვევა – დისპერსიულ მდგომარეობაში მყოფი ნივთიერების დატანა ნაკეთობათა ან ნახევარფაბრიკატების ზედაპირზე დაცვითი ან დეკორატიული მიზნით.

დაფქვა – წარმოებაში ცემენტის, კირის, თაბაშირის, კერამიკული ნაკეთობების და სხვ. საჭირო მასალის დაქუცმაცება მილიმეტრის მეთაღზე ნაკლები ზომის ნაწილაკებად. დაფქვისათვის გამოიყენება ბურთულებიანი დოლური, დარტმითი მოქმედების, ვიბრაციული და ჭავლური წისქვილები. დაფქვის პროცესი გამოირჩევა დიდი ენერგოტევადობითა და მაღალი თვითღირებულებით.

დაფქვის სიწმინდე – მასალის ნაწილაკების სიდიდე დაფქვის შემდეგ. პირობითად გამოითვლება პროცენტებში სტანდარტული ზომების მქონე საცერში გაცრით ან დაწვრილმანებული ფხვნილის ხვედრითი ზედაპირის გაზომვით. განსაკუთრებით აქტუალურია ეს საკითხი ცემენტის წარმოებაში.

დაქლორვა – ქლორის საშუალებით გაწმენდა, ქლორით დამუშავება.

დაქუცმაცება – ტექნიკაში რაიმე მყარი პროდუქციის (ნივთიერების) წვრილად მსხვრევა (5 მმ-ზე ნაკლები). დაქუცმაცების ძირითადი აპარატებია წისქვილი და რბია. გამოიყენება სამშენებლო, მეტალურგიულ, სამთო, ქიმიურ, კომბინირებული საკვებისა და მრეწველობის სხვა დარგებში.

დაღი – იხ. დამლა.

დაღლა – 1. მასალის სიმტკიცის შემცირება ცვლადი დატვირთვების მრავალჯერადი მოქმედებისას; 2. ადამიანის შრომისუნარიანობის დაქვეითება, რომელიც გამოწვეულია მძიმე სამუშაოს შესრულებით, დამაბვით ან ხანგრძლივად მუშაობით და მუდგანდება შრომის შედეგების ხარისხობრივი და რაოდენობრივი მაჩვენებლების გაუარესებით. დ. შექცევადი ფიზიოლოგიური მდგომარეობაა, თუმცა თუ შრომისუნარიანობა შემდგომი სამუშაოს დაწყებამდე არ აღდგა, შეიძლება დაღლა დაგროვდეს და გადაღლაში გადაიზარდოს, რომელიც შემდგომში ავადმყოფობას იწვევს.

დაღლილობა – მოვლენა, დამოკიდებული მასალაში გამჭიმვი ძალის მრავალჯერადი ცვალებადობაზე (გაზრდა-შემცირება). ტექნიკასა და მშენებლობაში ხშირად არის ავარიის მიზეზი. დღეისათვის ნაკლებად არის შესწავლილი, რადგანაც მისი რაოდენობრივი შეფასებისათვის სანდო და ნორმირებული მონაცემები არ არსებობს.

დაღლილობა ლითონის – ლითონის ნაკეთობის თვისება დაიშალოს (დაირღვეს) მასზე მრავალჯერადად ცვლადი მიმართულების დატვირთვების ზემოქმედების შედეგად. ეს ძალა გაცილებით ნაკლებია მის კრიტიკულ მრღვევ ძალასთან შედარებით. ლითონის სიმტკიცე დაღლილობის ზღვრით და მზიდუნარიანობით ხასიათდება, რაც ექსპერიმენტულად, ე.წ. "დასაღლეი" მანქანის მეშვეობით დგინდება.

დაღლილობა მასალის – დროში ცვალებადი ციკლური დეფორმაციებისა და ძაბვების მოქმედების შედეგად მასალის მექანიკური და ფიზიკური თვისებების შეცვლა. მასალის დაღლილობის წინააღმდეგობა ხასიათდება ამტანობის ზღვარით.

დაღლილობა მერქნის – მერქნის თვისება დაირღვეს (გადატყდეს) მასზე მრავალჯერადად ცვლადი მიმართულების დატვირთვების ზემოქმედების შედეგად. ის დამოკიდებულია მერქნის ჯიშზე, ტენიანობასა და სიმკვრივეზე. დ. მ. შედარებით ნაკლებად არის შესწავლილი, ვიდრე ლითონებისათვის, რასაც განაპირობებს მერქნის რთული (ანიზოტროპიული) აგებულება.

დაღლილობითი ცვეთა – მექანიკური ცვეთა, რომელიც ხდება დეტალების მიკროზედაპირების განმეორებადი დეფორმირებით გამოწვეული დაღლილობითი რღვევის გამო. ასეთ ცვეთას განიცდის გორვისა და სრიალის საკისრები, კბილანების კბილები, ლილვები და სხვა დატვირთული დეტალები.

დაღლილობის მრუდი (ვიოლერის მრუდი) – გრაფიკული გამოსახულება მასალის უნარისა წინააღმდეგობა გაუწიოს დაღლილობით რღვევას (მაქსიმალური ძაბვის ციკლის დამოკიდებულება რღვევამდე ციკლების რაოდენობასთან). არჩევენ დ. მ. ორ ძირითად ტიპს: 1) ძაბვის განსაზღვრული სიდიდის მიღწევისას ციკლების რაოდენობა რღვევამდე პრაქტიკულად აღარ იცვლება შემდეგში ძაბვის შემცირებისას; 2) ძაბვის შემცირებისას

ციკლების რაოდენობა რღვევამდე უწყვეტად მცირდება. დ. მ. ტიპზე დამოკიდებულებით გამოიყენება გამძლეობის ზღვრის (დაღლილობის) განსაზღვრის სხვადასხვა მეთოდი.

დაღმართი – გზა, რომელიც ქვევით მიემართება, დაქანებულია, თავდაღმართია.

დაღორღვა – საძირკვლის კონსტრუქციებს შორის ცარიელი სივრცის შევსება ღორღით.

დაყალიბება – ნაკეთობის მიღება ყალიბებში. მაგ., რკ.ბ.-ის ნაკეთობათა წარმოება ხორციელდება სპეციალურად მომზადებულ ლითონის დასაშლელ ყალიბებში ბეტონის ნარევის შემჭიდროება-გამკვრივებით, რაც ხორციელდება სხვადასხვა მეთოდით: ვიბრირებით, ვიბროჩაწნებით, ჩატკეპნით, ცენტრიფუგირებითა და სხვ. დაყალიბების სახეებია: ავტომატური, გადახურვით, თარგული, თიხაში, კონვეიერული, მანქანური, მოცულობითი, მშრალი, ნახევრად მშრალი, ნედლი, ნიადაგში, რელიეფური, ქვიშაში, ღია, ხელით და სხვ.

დაყვანილი ინერციის მომენტი მექანიზმის – ინერციის მომენტი, რომელიც უნდა ჰქონდეს მექანიზმის ერთ-ერთ რგოლს (დაყვანის რგოლს) ბრუნვის ღერძის მიმართ, რომ ამ რგოლის კინეტიკური ენერგია ტოლი იყოს მექანიზმის ყველა რგოლის კინეტიკურ ენერგიასა ჯამისა.

დაყვანილი მასა – 1. მოძრავ მექანიკურ სისტემაში მასათა განაწილების პირობითი მახასიათებელი, რომელიც დამოკიდებულია სისტემის ფიზიკურ პარამეტრებსა (მასა, ინერციის მომენტები, ინდუქციურობა და სხვ.) და მისი მოძრაობის კანონებზე; 2. მექანიკური სისტემის წარმოსახვითი მასა, რომლის ყოველი ელემენტი განლაგებულია მოცემული ღერძიდან ერთი და იმავე (ნებისმიერ) R მანძილზე, ხოლო M დ მნიშვნელობა ისეთია, რომ მისი ინერციის მომენტი J ტოლია მოცემული სისტემის ინერციის მომენტისა.

დაყვანილი მასა მექანიზმის – მასა, რომელიც უნდა შევყურსოთ მექანიზმის მოცემულ წერტილში (დაყვანის წერტილში) ისე, რომ ამ მატერიალური წერტილის კინეტიკური ენერგია გაუტოლდეს მექანიზმის ყველა რგოლის კინეტიკურ ენერგიასა ჯამს.

დაყვანილი მომენტი ძალის – დაყვანილი წყვილძალის მომენტი.

დაყვანილი მოქნილობა – შედგენილ კვთებში მომეტებული მოქნილობა თავისუფალი ღერძის მიმართ.

დაყვანილი სიგრძე (ქანქარის) – მათემატიკური ქანქარის სიგრძე, რომლის რხევის პერიოდი მოცემული ფიზიკური ქანქარის რხევის პერიოდის ტოლია.

დაყვანილი ძალა – მექანიზმის ერთ-ერთ წერტილზე (დაყვანის წერტილზე) პირობითად მოდებული ძალა, რომელიც განისაზღვრება მექანიზმის რგოლებზე მოქმედი ძალების და წყვილძალების ელემენტარულ მუშაობათა ჯამისა და ამ ძალის ელემენტარული მუშაობის ტოლობიდან. არჩევენ "დაყვანილ ამძრავ ძალას", "დაყვანილ წინაღობის ძალას", "დაყვანილ ინერციის ძალას" და ა.შ.

დაყვანილი წყვილძალა – მექანიზმის რომელიმე რგოლზე (დაყვანის რგოლზე) პირობითად მოდებული წყვილძალა, რომელიც განისაზღვრება მექანიზმის რგოლებზე მოდებული ძალებისა და წყვილძალების ელემენტარულ მუშაობათა ჯამისა და ამ წყვილძალის მუშაობათა ტოლობიდან. არჩევენ "დაყვანილ ამძრავ წყვილძალას", "წინაღობის დაყვანილ წყვილძალას", "ინერციის დაყვანილ წყვილძალას" და სხვ.

დაყვანის ცენტრი – წერტილი, რომლის მიმართაც გამოითვლება ძალთა სისტემის ნაკრები მომენტი და რომელზეც უნდა მოვდეთ ძალთა სისტემის ნაკრები ვექტორი, როცა ძალთა სისტემა დაგვყავს ერთ ძალაზე და ერთ წყვილძალაზე.

დაყოვნება – 1. ნივთიერების თბური დამუშავების სტადია, რომელიც ხასიათდება ტემპერატურის მუდმივობით; 2. ნაკეთობის გამოსაცდელი რეჟიმისათვის საჭირო დრო; 3. დროის ინტერვალი, რომლის განმავლობაში შუქმგრძობიარე მასალაზე მოქმედებს სინათლე მისთვის განსაზღვრული ექსპოზიციის მისაცემად; 4. დრო, რომლის განმავლობაშიც ფოტოაპარატის ობიექტივი ღიაა; 5. პიროვნების თვისება ექსტრემალურ სიტუაციებში შეინარჩუნოს ნებისყოფა, გონივრულობა და მართოს საკუთარი თავი; 6. ყალიბში ჩაწყობილი ბეტონისათვის სასათბურე პირობების შექმნა (დადებითი ტემპერატურა, 100% ფარდობითი ტენიანობა, ვიბრაციული დატვირთვების მოცილება და სხვ.), რათა ბეტონმა საპროექტო ვადაში ნორმალურად აიღოს საანგარიშო სიმტკიცე; 7. პროცესი, რომელიც მხოლოდ დროის დანახარჯს მოითხოვს. დაყოვნება შეიძლება იყოს: აბსოლუტური, აფეთქების, ბეტონის, დროის, მოშვების, ნომინალური, რხევათა, სიხშირის, ტემპერატურული, ტექნოლოგიური, ფაზური, წნევის ქვეშ, ჯგუფური და სხვ.

დაყოფა (გაყოფა, დანაწილება, დაცალკეება) – 1. რაიმე ნივთიერების ორ ან უფრო მეტ ნაწილად განცალკეება; 2. მათემ. მათემატიკური მოქმედება, რომლითაც განისაზღვრება ერთი რაოდენობა რამდენჯერ თავსდება მეორეში; გამრავლების საწინააღმდეგო მოქმედება; 3. საზოგადოებაში შრომითი პროცესების დიფერენციალური განაწილება; 4. ატომგულის დაშლა ორ ან სამ ფრაგმენტად, რომელსაც თან ახლავს ენერგიის გამოყოფა; 5. მრავალუჯრედიან არსებებში ზოგიერთი ორგანიზმებისა და უჯრედების გამრავლების ფორმა; 6. კომპანიის მიერ პერიფერიული ფილიალების გაყიდვა ძირითადი საქმიანობის ერთ ადგილზე კონცენტრაციის მიზნით; 7. ერთი იურიდიული პირის უფლებებისა და ვალდებულებების გადაცემა 2 ან მეტი სხვა იურიდიული პირისათვის.

დაშენება – შენობის რეკონსტრუქციის სახე, რომელიც ითვალისწინებს არსებულ შენობაზე ერთი ან რამდენიმე დამატებითი სართულის მოწყობას.

დაშვება – 1. სამშენებლო ყალიბის ან მისი ელემენტების ზომებისა და განლაგების ზღვრული გადახრები საპროექტო მონაცემებიდან; 2. ზღვრული დასაშვები გადახრა ნორმის, საჭირო ზომისა და ფორმისაგან რაიმეს დამზადების, წარმოების, შექმნის პროცესში; 3. ღრეჩო ან სივრცე ურთიერთშეხებაში მყოფი ორი ზედაპირისა; 4. მაქსიმალური დასაშვები ინტერვალი სისტემის პარამეტრების მნიშვნელობების გადახრისა, რომელიც გამოწვეულია თვით სისტემის ან გარემოს ზემოქმედებით; 5. შესვლის ნებართვა და სამუშაოების შესრულება განსაკუთრებულ ადგილებში, ორგანიზაციებში, საცავებში, მონაცემთა ბაზებში, დაცულ საშიშ ობიექტებზე და ა.შ.; 6. რაიმე წინაპირობის დაფიქსირება ზოგიერთი სახეობის მათემატიკური ამოცანის გადაწყვეტაში. არსებობს დაშვების სახეები: დამზადების არასიზუსტეზე, თავისუფალ ზომაზე, მაქსიმალური, მინიმალური, მიწაზე, ნამდვილი, ნომინალური, ნულოვანი, პარაშუტით, შვეულის, საკალიბრე, საკუთხვილო, საწამეთო, სარემონტო, საღრეჩოვე, საწარმოო, საჭიქე, სტანდარტული, ჩასმის, ცვეთაზე, ძირითადი და სხვ.

დაშვებათა სისტემა – ნაკეთობის ზომების ცვალებადობის ზღვრული ნორმები გადიდების ან შემცირების მიმართულებით, რომელიც მიიღება სახელმწიფო სტანდარტების შესაბამისად.

დაშიფრვა (კომპ.) (ინგლ. encryption) – ინფორმაციის ან მონაცემის განსაზღვრული ალგორითმით სპეციალურ კოდში გადაყვანის პროცესი მათზე არასანქცირებული წვდომის თავიდან აცილებისთვის.

დაშლა – რთული ობიექტის ცალკეულ ნაწილებად დანაწევრების პროცესი. დაშლის მრავალი სახეობა არსებობს: ატომის, აუსტენიტის, აფეთქებადი, ბინომის, ბიოლოგიური, ბიოქიმიური, გამოსახულების, ელექტროლიზური, ელექტრონული, თაკარის, თანამიმდევრული, კარბიდის, კეტონური, კვანძის, კირის, კომპლექტის, კონტაქტური, მამრავლებად, მანქანის, მარილის, მატრიცის, მერქნის, მექანიკური, მიმოცვლითი, მოლეკულის, მორის, მრავალწევრის, ნაწილაკის, ნახტომისებრი, პიროგენული, პიროლიზური, რადიოაქტიური, საზეთის, სილიკატური, სპონტანური, ტელორის მწკრივის, ტივის, ფურიეს მწკრივის, ქანის, ქიმიური, შენობის, შრეებად, წნულის, ჯაჭვური და სხვ.

დაშლის რეაქციები – რეაქციები, რომლის დროს ერთი ნივთიერების მოლეკულებისგან წარმოიქმნება ორი ან მეტი ნივთიერების მოლეკულა.

დაშრობა – სამეურნეო საქმიანობის მიზნით წყლის საზიანო ზემოქმედების აცილება ან ლიკვიდაცია. ხორციელდება დასაშრობი და სარინი არხებისა და დრენაჟების მოწყობით.

დაჩრდილვის კონტური – საანგარიშო წერტილის მიმართ დამჩრდილავი ობიექტების (შენობები, აივნები და სხვა) მიერ შექმნილი კონტური, რომლის ფარგლებში მზის ტრეპტორიების ცალკეული მონაკვეთები, ან მთლიანად ტრეპტორია არ მოჩანს.

დაცენტრება – ნამზადის ცენტრალური ხვრელის დამუშავების სახე მისი შემდგომი მექანიკური დამუშავებისათვის ცენტრალურ ნაწილში. ხშირად სრულდება ერთდროულად ორივე მხრიდან. დ. სიზუსტეზე დამოკიდებული ნამზადის ყველა ზედაპირის შემდგომი დამუშავების სიზუსტე.

დაცვა – 1. საშენი მასალების ან კონსტრუქციების იზოლირება მავნე გარემო ფაქტორების ზემოქმედებისაგან (მაგ., კოროზიისაგან დაცვა, ხანძრისაგან დაცვა და სხვ.); 2. რაიმესაგან უსაფრთხოების გარანტია ვინმეს, ან რაიმე მოქმედების, ღონისძიების მიმართ ამ გარანტიის განხორციელებისთვის; 3. ეროვნული კანონმდებლობით გათვალისწინებული ღონისძიებების კომპლექსური სისტემა, რომელიც უზრუნველყოფს მოსახლეობის სუბიექტური უფლებების თავისუფალ რეალიზაციას. დაცვა შეიძლება იყოს: აბლიაციური, აირული, აფეთქებისაგან, აქტივების, აქტიური, ბუფერული, გამორეცხვისაგან, დინამიკური, დისტანციური, ელექტრული, ელექტროსტატიკური, თბური, თოვლისაგან, კათოდური, კოლოიდური, კოროზიასაწინააღმდეგო, მაგნიტური, მაქსიმალური, მახსოვრობის, მეხისაგან, მინიმალური, მისასვლელის, მიწური, ნულოვანი, პერსონალური მონაცემების, პროგრამული უზრუნველყოფის, პროტექტორული, რადიაციული, რადიოელექტრული, რელეური, სანაპირო, სახანძრო, სწრაფმოქმედი, ტენისაგან, უსადენო, ფაილებისა და სხვ.

დაცვა შემოღობვით – დაცვის საშუალება, განკუთვნილი დენგამტარი ნაწილების დროებით შემოღობვისათვის, მასთან საშიშ მანძილზე მიახლოების თავიდან აცილების ან გაფრთხილების მიზნით.

დაციტი (ინგლ. dacite<ლათ. Dacia რომაული პროვინცია დაკია) – 1. კვარცული ანდეზიტი (ნახ. 1); 2. მაგმური ქანი, გრანოდიორიტებისა და კვარციანი დიორიტების ეფუზიური კაინოტიპური ანალოგი. შედგება წვრილმარცვლოვანი ან მინისებრი ძირითადი მასისა და პლაგიოკლაზის, კვარცის, იშვიათად ბიოტიტის, რქატყუარის, პიროქსენის პორფირული გამონაყოფებისაგან. ხშირად ასოცირდება ანდეზიტებსა და ტრაქიტებთან. ფართოდაა გავრცელებული სამხრეთ-აღმოსავლეთ საქართველოში. ძირითადად გამოიყენება მშრალი სამშენებლო ნარევების მოსამზადებლად.



ნახ. 1

დაცული ჭიშკარი – უსაფრთხოების ვესტიბული, ორი ან მეტი კარით ან ჭიშკრით, რომლის დანიშნულებაცაა შეაფერხოს უწყვეტად და დაუბრკოლებლად გასვლა და ამის გამო ერთ ჯერზე იღება მხოლოდ ერთი კარი ან ჭიშკარი.

დაცულობა საგანგებო სიტუაციაში – მდგომარეობა, რომლის დროსაც ხდება მოსახლეობის, საწარმოო ობიექტებისა და ბუნებრივი გარემოსათვის, საგანგებო სიტუაციებში, პოტენციური საშიშროების წარმოქმნის თავიდან აცილება, დაძლევა ან ნეგატიური შედეგების შემცირება.

დაძაბული არმატურის ძაბვის დანაკარგები – წინასწარ დაძაბული ელემენტის გაანგარიშებისას გათვალისწინებული არმატურის წინასწარი ძაბვის დანაკარგები. საბჯენებზე არმატურის დაჭიმვისას: ა) პირველი დანაკარგები – ანკერების დეფორმაციის, არმატურის ხახუნის შემომვლელ მოწყობილობაზე, არმატურაში ძაბვების რელაქსაციის, არმატურისა და საანკერო მოწყობილობას შორის ტემპერატურული სხვაობისა და ყალიბის დეფორმაციისაგან (არმატურის დაჭიმვისას ყალიბზე), ბეტონის სწრაფმდინარი ცოცვადობისაგან; ბ) მეორე დანაკარგები – ბეტონის შეკლებისა და ცოცვადობისაგან. ბეტონზე არმატურის დაჭიმვისას: ა) პირველი დანაკარგები – ანკერების დეფორმაციების, არმატურის ხახუნისგან არხების კედლებთან ან კონსტრუქციის ბეტონის ზედაპირთან; ბ) მეორე დანაკარგები – არმატურაში ძაბვების რელაქსაციის, ბეტონის შეკლებისა და ცოცვადობის, არმატურის ხვეულების ქვეშ ბეტონის მოთელვისა და ბლოკებს შორის პირაპირების დეფორმაციისაგან (ბლოკებისგან შედგენილი კონსტრუქციებისათვის). არმატურის წინასწარი ძაბვების დანაკარგების ჯამური სიდიდე კონსტრუქციების დაპროექტებისას მიიღება არანაკლებ 100 მპა-სა. დამძაბავი ბეტონის გამოყენებით დამზადებული ელემენტების გაანგარიშებისას გაითვალისწინება წინასწარი ძაბვების დანაკარგები, გამოწვეული მხოლოდ ბეტონის შეკლებისა და ცოცვადობისაგან, რომელთა მნიშვნელობა დამოკიდებულია ბეტონის მარკაზე თვითდაძაბვის მიხედვით და გარემოს ტენიანობაზე. დამძაბავი ბეტონის გამოყენებით დამზადებული კონსტრუქციებისთვის, რომელთა ექსპლუატაციაც ხდება ჭარბი ტენიანობის პირობებში, შეკლების დანაკარგები არ გაითვალისწინება.

დაძაბული მდგომარეობა – ნივთიერი სხეულის მდგომარეობა, რომელიც ამ სხეულის ყოველ წერტილში განისაზღვრება ძაბვის ტენზორით.

დაძაბული მდგომარეობა არაერთგვაროვანი – დაძაბული მდგომარეობა, რომლის კომპონენტები წარმოადგენენ სხეულის წერტილების კოორდინატების ფუნქციებს.

დაძაბული მდგომარეობა ბრტყელი – ორღერძა დაძაბული მდგომარეობა, რომლის დროსაც მოცემული სიბრტყის (რომელსაც ძაბვის სიბრტყე ეწოდება) პარალელურ ყველა კვეთაში ძაბვები ნულის ტოლია.

დაძაბული მდგომარეობა ერთგვაროვანი – დაძაბული მდგომარეობა, რომელიც სხეულის ყოველ წერტილში განისაზღვრება ერთი და იმავე კომპონენტებით (კოორდინატთა მართკუთხა სისტემაში).

დაძაბული მდგომარეობა სივრცითი – სამღერძა დაძაბული მდგომარეობა, რომლის დროსაც სამი მთავარი ძაბვიდან თითოეული არ უდრის ნულს.

დაძაბული მდგომარეობა წრფივი – ერთღერძა დაძაბული მდგომარეობა, რომელიც წარმოიშობა მოცემული ღერძის გასწვრივ მარტივი გაჭიმვისას ან კუმშვისას.

დაძაბულობა – კონსტრუქციის (ელემენტის) მექანიკური მდგომარეობა, როდესაც მასში აღძრულია შინაგანი დეფორმაციის ძალები, გამოწვეული გარეგანი ზემოქმედებით. ის შეიძლება იყოს: ბგერული, გამრღვევი, გრავიტაციული ველის, ელექტრული ველის, კატალიზატორის, მაგნიტური ველის, საყრდენის, საცეცხლის, საძირკვლის, ტემპერატურული და სხვ.

დაძაბულობა ამაღლებული – დაძაბულობა, რომელიც თან ახლავს ექსტრემალურ პირობებში მიმდინარე საქმიანობას. ექსტრემალური პირობები მომუშავისაგან მოითხოვს ფიზიოლოგიური და ფსიქიკური ფუნქციების მაქსიმალურად დაძაბვას, რომელიც მკვეთრად გამოდის ფიზიოლოგიური ნორმების ზღვრებიდან. ექსტრემალური რეჟიმი ოპტიმუმის ზღვრებიდან გამოსულ პირობებში მუშაობის რეჟიმია. საქმიანობის ოპტიმალური პირობებიდან გადახრა მოითხოვს დიდ ძალისხმევას, ანუ იწვევს დაძაბულობას. დაძაბულობას ზრდის ისეთი არახელსაყრელი ფაქტორები, როგორცაა: ფიზიოლოგიური დისკომფორტი, ბიოლოგიური შიში, დროის დეფიციტი მომსახურებაზე, ამოცანის დიდი სიძნელე, მცდარი ქმედებების ამაღლებული მნიშვნელობა, მცდარი ქმედებების ამაღლებული მნიშვნელობა, რელევანტური დაბრკოლების არსებობა, ობიექტური გარემოებების გამო წარუმატებლობა, გადაწყვეტილების მიღებისათვის საჭირო ინფორმაციის დეფიციტი, ინფორმაციის ჩაუტვირთაობა (სენსორული დეპრივაცია), ინფორმაციით გადატვირთვა, კონფლიქტური პირობები და სხვ.

დაძაბულობა ზომიერი – ნორმალური სამუშაო მდგომარეობა, რომელიც აღიძვრება შრომითი საქმიანობის მამობილიზებული გავლენით. ფსიქიკური აქტივობის ეს მდგომარეობა მოქმედების წარმატებით შესრულების აუცილებელი პირობაა. მას ახლავს ორგანიზმის ფიზიოლოგიური რეაქციების ზომიერი ცვლილება, მჟღავნდება კარგ გუნება-განწყობაში, მოქმედებების სტაბილურად და თავდაჯერებულად შესრულებაში. ზომიერი დაძაბულობა შეესაბამება ოპტიმალურ რეჟიმში მუშაობას.

დაძაბულობა ძალთა ველის – ძალა, რომელიც მოქმედებს ძალთა ველში მოთავსებული ერთეული მასის ნივთიერ წერტილზე.

დაძველება – 1. ასაკის მატება რამისთვის; 2. ფიზიკურ-მექანიკური, ესთეტიკური, გარეგნული თვისებებისა და სხვა მაჩვენებლების ცვლის პროცესი დროის გარკვეულ მონაკვეთში (მაგ., შენობის დაძველება, დანადგარის ცვეთა და სხვ.); 3. საშენ მასალაზე სითბოს, ტენის, ოზონის, დროისა და დღის სინათლის სპექტრის ულტრაიისფერი გამოსხივების ერთობლივი

ზემოქმედების შედეგი. აქვს უარყოფითი გავლენა კონსტრუქციების და დეტალების მზიდუნარიანობაზე; 4. თვისებების გაუმჯობესება დროის გარკვეულ მონაკვეთში (მაგ., მოდიფიცირებული მერქნის დაძველება, ღვინის დაძველება და სხვ.).

დაძველება ლითონის – ლითონებისა და შენადნობების თვისებების შეცვლა, რომელიც მიმდინარეობს თავისთავად, მათი დაყოვნებისას ხანგრძლივად ოთახის ტემპერატურაზე (ბუნებრივი დაძველება) ან მათი გახურებით (ხელოვნური დაძველება). ამ დროს იმატებს ლითონის სიმტკიცე და სისალე და ამავდროულად მცირდება პლასტიკურობა და დარტყმითი სიბლანტე.

დაძველება მასალის – მასალის ფიზიკურ-მექანიკური თვისებების, სტრუქტურის ან ქიმიური შედგენილობის შეცვლა დროში გარემოს ზემოქმედებით (მზის გამოსხივება, ჰაერის ჟანგბადი, მაღალი ტემპერატურა და სხვ.).

დაწახნაგება – ბუნებრივი და ხელოვნური ქვების მექანიკური დამუშავება ტექნიკური ან საიუველირო მიზნით.

დაწებებული კოჭი – შეწებებული თხელი ფიცრების პაკეტი. გეომეტრიული ზომები და განივკვეთის ფორმა პრაქტიკულად შეიძლება იყოს ნებისმიერი და დამოკიდებული არ არის დახერხილი ხის მასალის სორტამენტის შეზღუდვებზე. დამყოლ მაკავშირებლებზე განხორციელებული ელემენტებისაგან განსხვავებით დაწებებული კოჭი ფაქტობრივ მონოლითური (მთლიანკვეთიანი) კონსტრუქციაა (ნახ. 1). კოჭის განივკვეთის სიმაღლე მიიღება (0,08-0,12)ლ, ხოლო სიგანე შეიძლება იყოს 40 სმ-მდე, თუმცა პრაქტიკაში დაწებებული კოჭის სიგანე მიიღება 17 სმ-მდე, რაც საშუალებას იძლევა, ასეთი ძელები დავამზადოთ სიგანეში მთლიანი ფიცრებისაგან. ფიცრების შეწებებისათვის გამოიყენება სინთეზური წებოები. მერქნის ტენიანობა $W \leq 15\%$. კოჭის განივკვეთის სიმაღლე საყრდენზე არ შეიძლება იყოს 40 სმ-ზე ნაკლები. ფიცრების სისქე სწორხაზოვან ელემენტებში $\delta \leq 42$ მმ, ხოლო მრუდხაზოვანში – $\delta \leq 33$ მმ. დაწებებული კოჭების მდგრადობის უზრუნველყოფისათვის ძელის h სიმაღლის შეფარდება b სიგანესთან შეზღუდულია და დაცული უნდა იქნეს პირობა $h/b \leq 6$. დ. კ. გამოიყენება ხის მზიდი კონსტრუქციების (კოჭი, წამწე, კამარა, ჩარჩო, გრძივი, სტრუქტურა, გარსი, ხიდი და სხვ.) დასამზადებლად.

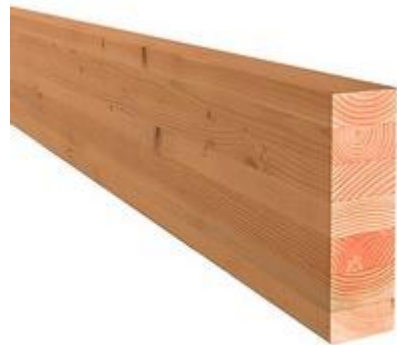

ნახ. 1

დაწებებული ძელი – მზიდი კონსტრუქციული ელემენტი, დამზადებული ერთმანეთთან შეწებებული თხელი ფიცრებისაგან (ნახ. 1). დ. ძ. (კოჭი) ნატურალური მერქნის წარმოების კანონზომიერი განვითარების შედეგია, რომელმაც მთლიანკვეთიანი ძელი შეცვალა უფრო ხარისხიანი, ესთეტიკურად მიმზიდველი, შესანიშნავი ფიზიკური მახასიათებლების მქონე კონსტრუქციით. ევროპაში, დაწებებული ძელების წარმოების საქმეში, წინა პოზიციებზე ისეთი ქვეყნებია, როგორებიცაა ავსტრიის რესპუბლიკა (28%), გერმანიის ფედერაციული რესპუბლიკა (26%), იტალიის რესპუბლიკა, საფრანგეთის რესპუბლიკა, შვედეთის სამეფო, ფინეთის რესპუბლიკა და დანიის სამეფო. ევროპელი მწარმოებლების ძირითადი პროდუქციაა ფიცრულ-დაწებებული ძელი, რომელსაც იყენებენ მზიდი კონსტრუქციების (კოჭი, თალი, სვეტი) ძირითადი ელემენტებისათვის სამრეწველო და სავაჭრო ობიექტების აშენებისას. დ. ძ. ყველაზე მსხვილი მომხმარებელი, ერთ სულ მოსახლეზე გადაანგარიშებით, გერმანიის რესპუბლიკაა, რომელიც გამოიყენებს ევროპაში დამზადებული დ. ძ. 33%-ს, იტალიის რესპუბლიკა – 27%-ს. აზია-წყნარი ოკეანის რეგიონში დ. ძ. უმსხვილესი მწარმოებელი და მომხმარებელია იაპონია, სადაც საცხოვრებელი სახლების დაახლოებით ნახევარი ამ მასალით შენდება. დ. ძ. ძირითადად გამოიყენება შენობის კარკასის რიგელებად, დგარებად და ქვედა საყრდენ ძელებად.



ნახ. 1

დაწესებულება – სახელმწიფოებრივი ან საზოგადოებრივი ორგანიზაცია, რომელიც ამა თუ იმ სამეურნეო თუ სამეცნიერო სფეროს მართავს.

დაწნევა – 1. დაწოლით აღძრული ძალა (ორთქლის დაწნევა, გრუნტის დაწნევა, სითხის დაწნევა და სხვ.); ჰიდრავლიკაში – წრფივი სიდიდე, რომელიც გამოსახავს სითხის ნაკადის კუთრ (სითხის წონის ერთეულთან შეფარდებულ) ენერგიას მოცემულ წერტილში. საანგარიშო დ. შეარჩევენ დასმული ამოცანის მიხედვით. მაგ: კაშხლებისათვის ზედა ბიეფის მხრიდან მოქმედი დ. იქნება წყლის სიღრმე ამავე ბიეფში. ხვრელებიდან სითხის ან აირის გამოდინების საკითხებთან დაკავშირებულ ამოცანათა გადაწყვეტის დროს მოქმედ დ. მიღებულია ხვრელის განივი კვეთის ფართობის სიმძიმის ცენტრის ჩამირვის სიღრმე (სითხის ატმოსფეროში გამოდინებისას). ჰესებში ერთმანეთისაგან განასხვავებენ ბრუტო დ. (ზედა და ქვედა ბიეფების ნიშნულების სხვაობა) და ნეტო დ. ნეტო დაწნევა უდრის ბრუტო დაწნევას ჰიდრავლიკური წინაღობებით გამოწვეული დანაკარგების გამოკლებით. არსებობს დ. მრავალი სახეობა: აბსოლუტური, დაკარგული, დინამიკური, თავისუფალი, მამოძრავებელი, სამუშაო, ნეიტრალური, სრული, სტატიკური, ტემპერატურული, ფარდობითი, ჰიდროდინამიკური, ჰიდროსტატიკური და სხვ.

დაწნევა ბგერის – მუდმივი ჭარბი დაწნევა (საშუალო დროის მიხედვით), რომელსაც განიცდის ტანი მასზე ბგერითი ტალღების მოქმედების შედეგად. დ. ბ. განისაზღვრება იმპულსით, რომელიც გადაეცემა ტანის ზედაპირის ერთეულს დროის ერთეულში (მაგ., 1 კვ. სმ-ს 1 წამში). დ. ბ. პირდაპირპროპორციულია ბგერის ინტენსივობის.

დაწნევა სინათლის – დაწნევა, რომელსაც ახდენს სინათლე განათებულ ტანზე. მზის სხივი მოქმედებს სხივების სრულად მშთანთქავ ზედაპირზე დაწნევით 5 მკრ. პა, სრულად

ამრეკლავზე 2-ჯერ მეტად. დ. ს. თამაშობს უდიდეს როლს კოსმოსურ პროცესებში (კომეტების კუდის გაჩენა, დიდი ვარსკვლავების წონასწორობა და სხვ.).

დაწვევა ჰიდრაულიკაში – ხაზოვანი სიდიდე, რომელიც გამოსახავს მოცემულ წერტილში სითხის ნაკადის კუთრ ენერგიას და განისაზღვრება ბერნულის განტოლებით. არის მრავალი სახის: დინამიკური, მუშა, ტანგენციალური, სტატიკური, ქარის, ჰიდროდინამიკური, ჰიდროსტატიკური და სხვ. დაწვევის განზომილებაა პა.

დაწვევიანი ჰიდროტრანსპორტი – მილსადენი, რომლითაც ჰიდრონარევი ჭარბი წნევისა და დამჭირხნი მანქანა-მექანიზმების მეშვეობით (გრუნტის ტუმბოები, მიწასაწოვები, ნახშირსაწოვები და სხვ.) მიეწოდება მომხმარებელს; 2. მილსადენი, რომლითაც ჰიდრონარევი მიეწოდება მომხმარებელს მილსადენის სრულად შევსებული კვეთით მილსადენის საწყის და ბოლო ნიშნულებს შორის სხვაობის ხარჯზე.

დაწნება – 1. რაიმეს მიღება, დამზადება დაწნებით; 2. რაიმეს შემჭიდროების პროცესი.

დაწნება ცივი – დაწნების პროცესი, როდესაც გამოიყენება ერთსართულიანი წნეხი ცივი ფილებით (მაგ., ავეჯის წარმოებაში დეკორატიული ქაღალდფენოვანი პლასტიკით დაფანერება).

დაწნება ცხელი – დაწნების პროცესი, როდესაც წნეხის სამუშაო ორგანოები წინასწარ გაცხელებულია რეჟიმით გათვალისწინებულ ტემპერატურამდე.

დაჭდევა – 1. არქიტ. მცირე ზომის, ნახევარცილინდრული ფორმის დეკორატიული სამშენისი (ჩუქურთმა, ორნამენტი) ან დაყალიბებით მიღებული სხმული (იხ. ორნამენტული მოტივი "ჭდე"); აგრეთვე – დაღარული დეკორატიული სხმულების დამზადების პროცესი; იყენებენ, დაჭდევებით (დაღარვით) მერქნის დამუშავებას იყენებენ, მაგ., დეკორატიულად გაფორმებული ავეჯის დამზადებისას. დაჭდევის ასეთი სახით გამოიყენება წარმოიშვა ბერძნული და რომაული არქიტექტურული სტილების გავლენით; 2. დაყალიბებით მიღებული ისეთი სხმულების ერთობლიობა, როგორებიც გვხვდება არქიტექტურულ სვეტებზე, სადაც თითოეული მათგანი მცირე ზომის ამოხნეკილ კედელდარს მოგვაგონებს და ზოგჯერ ორნამენტის – "ლებანი" (ინგლ. gadrooning) – სინონიმად ითვლება; სამშენისი (ჩუქურთმა, ორნამენტი), რომელიც ასეთი სხმულებისგანაა შედგენილი; 3. ნუმიზმ. მონეტის, მედლის და სხვ. წიბოზე (გურტი; გვერდის ზედაპირი) დატანილი ვერტიკალური ღარები, ჭდეები (ნახ. 1. ჭდეები 1 ლარის ღირებულების მონეტაზე); აგრეთვე – ასეთი ჭდეების ფორმირების პროცესი; 4. რაიმე ზედაპირზე ჭდეების (ნაჭდევი, ნაკეჭნი, ნაწიბური) ამოკვეთის ან ღარვის (ფრეზვის) მეთოდი, ტექნიკა.



ნახ. 1

დაჭიმულობა – გამჭიმვი ძალა, მოდებული დასამუშავებელი (გლინვა, გამოჭიმვა, გასწორება და სხვ.) სხეულის თავში (ან ბოლოში), რომელიც ხასიათდება კუთრი დაჭიმულობითა (დაჭიმულობა სხეულის ზოლის ერთეულზე) და კოეფიციენტით (გრძივი გამჭიმვი ძაბვის ფარდობა გასაგლინავი ლითონის დენადობის ზღვართან), რომლის სიდიდე ლითონის

ზოლის გლინვისას შეადგენს 0,2-0,3. ზოლოვანი ლითონებისა და ლენტების დამუშავება, როგორც წესი, ხდება ორივე ბოლოს დაჭიმულობით, ხოლო გაგლინული პროფილების – კამერებსშორისი დაჭიმულობით, რათა გამოირიცხოს ლითონის განივი კვეთის რხევები. მშენებლობაში გვხვდება დაჭიმულობის სახეები: არმატურის, ბაგირის, დროებითი, ზედაპირული, თანაბარი, მავთულის, მუდმივი, ნორმალური, წინასწარი და სხვ.

დაჭირხნული აირი – ნივთიერება ან ნივთიერებათა ნარევი, რომელიც: 1. 20°C ან 20°C-ზე ნაკლები ტემპერატურისა და 101 კპა წნევისას არის აირი; 2. რომლის დუდილის წერტილი 101 კპა წნევისას ნაკლებია ან ტოლია 20°C-ისა, თხევადია, არაა თხევადი ან ხსნარის სახითაა წარმოდგენილი, გარდა იმ აირებისა, რომელთაც არ აქვს ჯანმრთელობისთვის საშიში თვისებები და არ ითვლება დაჭირხნულად, სანამ ჭურჭელში წნევა 282 კპა-ს არ აღემატება 20°C-ის პირობებში. დაჭირხნული აირის მდგომარეობები იყოფა შემდეგ კატეგორიებად: 1. ხსნარების სახით წარმოდგენილი აირების გარდა, არათხევადი დაჭირხნული აირებია ისინი, რომლებიც მოთავსებულია შესაბამის ჭურჭელში წნევის ქვეშ და 20°C ტემპერატურაზე მთლიანად აიროვან მდგომარეობაშია; 2. გათხევადებული დაჭირხნული აირებია ისინი, რომლებიც მოთავსებულია შესაბამის ჭურჭელში წნევის ქვეშ და 20°C ტემპერატურაზე ნაწილობრივ თხევად მდგომარეობაშია; 3. ხსნარის სახით არსებული დაჭირხნული აირები გაუთხევადებელი აირებია, რომლებიც გახსნილია ხსნარში; 4. დაჭირხნული აირის ნარევები შედგება ორი ან მეტი დაჭირხნული აირისგან, რომლებიც მოთავსებულია შესაბამის ჭურჭელში და რომელთა სახიფათო თვისებები დამოკიდებულია მთლიანი ნარევის თვისებებზე.

დახარისხება – არაერთგვაროვანი საწყისი მასალის სისხოს მიხედვით კლასებად გაყოფის პროცესი, რომლის დროსაც მასალისაგან გამოცალკევდება აგრეთვე მინარევები და ჩანართები. დ. მოწყობილობა ეფუძნება მექანიკურ, ჰიდრავლიკურ და საჰაერო პრინციპს და, შესაბამისად, მათ ჰიდროკლასიფიკატორებს და საჰაერო სეპარატორებს უწოდებენ. დ. პროცესი ორი მაჩვენებლით ხასიათდება: დახარისხების ეფექტურობა და პროდუქტის დანაგვიანება. დ. ფართოდ გამოიყენება საშენი მასალების წარმოებაში, მეტალურგიაში, ქიმიურ მრეწველობასა და სხვ.

დახერხვა – 1. ხის დამუშავებაში – ხერხის საშუალებით მრგვალი სორტიმენტების (მორი, კუნძი) ფიცრებად, ძელებად, ძელაკებად, ნაგვერდულებად დანაწევრების პროცესი. არსებობს დახერხვის სახეები: განივი, გრძივი, დაშლითი, დაყოფით, პირაპირული, პარალელური, რადიალური, სეგმენტური, სექტორული, ტანგენციური (წლიური რგოლების მხების მიმართულებით), შემობრუნებით, შერეული, წვერიდან, წიბოზე, ჯგუფური და სხვ.; 2. ქვის დამუშავებაში – კარიერში მოპოვებული ბუნებრივი ქვის ბლოკების დამუშავება დეკორატიული ფილების მისაღებად. წარმოებს სახერხ ჩარხზე.

დახერხილი მასალის დახარისხება – ხის მასალის გადარჩევა ზომების (სიგრძე, სიგანე, სისქე), ხარისხის (სორტის), დანიშნულებისა და დამუშავების მახასიათებლის მიხედვით. თანამედროვე ხის გადამამუშავებელ საწარმოებში მიღებულია დ. მ. დ. საფეხურებრივი მეთოდი, რომელიც ითვალისწინებს დახარისხებას განივი კვეთის ზომების (გაშრობამდე), სორტისა (გაშრობის შემდეგ) და სიგრძის (სარტანსპორტო პაკეტების ფორმირებამდე) მიხედვით. გამოიყენება მექანიზებული მოწყობილობა, რომლის მეშვეობით ერთდროულად მიმდინარეობს სხვა ოპერაციებიც – წუნდება, ტორსვა, მარკირება და პაკეტებად დასაწყობება. დახარისხება ხდება სპეციალურ სათავსში (ან ნახევრად ღია მოედანზე), რომელიც აღჭურვილია შესაბამისი დანადგარებით (ნახ. 1); წარმადობა შეადგენს 30-35 ფიცარს წთ-ში.



ნახ. 1

დახერხილი ხე-ტყე – ხის მასალა მიღებული ხის მორის სიგრძეზე (ბოჭკოების გასწვრივ) დახერხვით (ნახ. 1. მორის დანაწევრება ფიცრებად, ძელებად, ძელაკებად და ნაგვერდულებად). არსებობს დახერხვა რადიალური, ტანგენციური და შერეული. დახერხილ მასალებში განიერ მხარეს ეწოდება ფენა, ვიწრი მხარეს – ნაწიბური, ხოლო მათი გადაკვეთის ხაზს – წიბო.



ნახ. 1

ფიცარი ეწოდება ისეთ დახერხილ მასალას, რომლის სიგანე ორჯერ და უფრო მეტად ჭარბობს მის სისქეს. ფიცრის სისქე იცვლება 1,1-10 სმ-მდე, ხოლო სიგანე – 6-25 სმ. მაქსიმალური სიგრძეა 6,5 მ, გრადაციით 0,25 მ. არსებობს თხელი ფიცარი სისქით $h \leq 3,5$ სმ და სქელი ფიცარი – $h \geq 3,5$ სმ. თუ ფიცარს ოთხივე გვერდი სუფთად აქვს ჩამორანდული, მას სუფთა ფიცარი ეწოდება; თუ ორი დიდი გვერდი გარანდული აქვს, მაშინ ის ნაშურიან ფიცარს წარმოადგენს. ძელი ეწოდება ისეთ მასალას, რომლის განივკვეთის სისქე და სიგანე მეტია 10 სმ-ზე. ის შეიძლება იყოს ორი-, სამი- და ოთხნაწიბურიანი. განივკვეთის მაქსიმალური ზომაა 27,5 სმ. პრაქტიკულად ძელი, რომლის განივკვეთის ზომები მეტია 15 სმ-ზე დეფიციტურია, ამიტომ მათი გამოყენება შეზღუდულია. ძელაკი წარმოადგენს ისეთ მასალას, რომელსაც ჩამორანდული აქვს ოთხივე მხარე და მისი განივკვეთის სიგანე ნაკლებია ორმაგ სისქეზე. განივკვეთის გვერდის მაქსიმალური ზომაა 10 სმ. გარდა დახერხილი და მრგვალი ხის მასალისა, მშენებლობაში გამოიყენება შუალედური ფორმის მასალა, როგორცაა: ნახევარმორი (ფინი), რომელიც მიიღება მორის გრძივი გახერხვით; წოლანა – ორმხრივ ჩამორანდული მორი, რომელიც მიიღება მორისაგან სიგრძეზე ორი სეგმენტის ჩამოხერხვით; ნაგვერდული, რომელიც განივკვეთში წარმოადგენს არასრულ ნახევარმორს. ხის ტანის ნაწილს დიამეტრით 8-13 სმ და სიგრძით 3-9 მ ეწოდება ლატანმორი, ხოლო იგივე სიგრძის, მაგრამ უფრო მცირე დიამეტრისას (3-7 სმ) – ლატანი. 20 სმ-ზე მეტი დიამეტრის მორის გადანაჭერს ეწოდება კუნძი. ის ისეთი სორტიმენტია (განსაზღვრული დანიშნულების ხის მასალა), რომელიც გამოიყენება სპეციალური დანიშნულების ხის პროდუქციის მისაღებად (საავიაციო დახერხილი მასალა, დაჭურჩილი და ანათალი შპონი, შპალი და სხვ.). კუნძების გადანაჭერებს, რომლებიც

შეესაბამებინან ხის დამამუშავებელი მოწყობილობების სამუშაო ზომებს კოტრები ეწოდება. სამშენებლო საქმეში გამოყენებული დეტალების დასამზადებლად აწარმოებენ საერთო და სპეციალური დანიშნულების ნამზადებს. დამამუშავების მიხედვით, ნამზადი არის დახერხილი და დაკალიბრებული. დახერხილი ნამზადი მიიღება ძელის დახერხვის შედეგად, ხოლო დაკალიბრებული – უკვე დახერხილი ფიცრის გარანდვის შედეგად მისთვის ზუსტი ზომების მისაცემად სისქესა და სიგანეში. სპეციალური დანიშნულების ნამზადებს მიეკუთვნება: ნამზადი საავიაციო – წიწვოვანი ჯიშის და ფოთლოვანი ჯიშის; ნამზადი სათხილამურე, რეზონანსული (მუსიკალური ინსტრუმენტებისათვის), სანიჩბე, საცხენოსნო (ოთხთვალას ბორბლის ხის დეტალებისათვის), ძელაკები საფეიქრო მაქოსათვის, მასრასა და კოჭასათვის, ფეხსაცმლის ქუსლებისათვის და ხუნდების სექტორები.

დახვეწა – 1. ფეიქ. ნართის ბეწვის გაცლა, გაყრევინება წინდიჩხირის (წინდის ჩხირი) საშუალებით. დასახვეწი, დაუხვეწავი – ნართი, რაც უნდა დაიხვეწოს ან არ არის დახვეწილი; 2. საბოლოო დამამუშავება, გადამამუშავება, გაუმჯობესება, გაფაქიზება, გამართვა (მაგ. რაიმე ტექსტის).

დახლი – წინიდან დახურული, გრძელი, ვიწრო მაგიდა – მაღაზიაში გამყიდველის დასადგომი ადგილი (ნახ. 1).



ნახ. 1

დახრილი ბურღვა – წინასწარ განსაზღვრული, ვერტიკალიდან გადახრილი მიმართულებით,

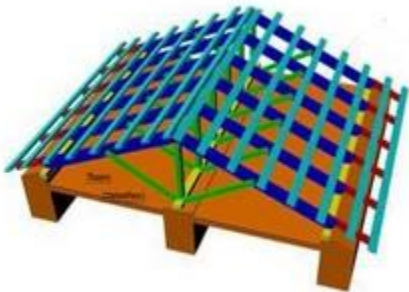

ნახ. 1

ბურღვის მეთოდი. გამოიყენება სასარგებლო თხევადი და აიროვანი წიაღისეულის ძიება-მოპოვების სამუშაოების წარმოებისათვის.

დახრილი ნივნივები – მცირემალისანი მარტივი ტიპის სახურავის მზიდი კონსტრუქცია. ასეთი ნივნივები მზადდება ფიცრების, ძელების ან მორებისაგან და განლაგდება ქანობის მიმართულებით (ნახ. 1). სწორად დაპროექტების შემთხვევაში ისინი უგანმზღვენო კონსტრუქციებს წარმოადგენს. ნივნივებში რომ არ

აღიძვრას განმზღენი, საჭიროა სანივნივო ფეხის მაუერლატზე ან გრძივზე დაყრდნობის სიბრტყე იყოს ჰორიზონტალური. განმზღენს, რომელიც აღიძვრება სანივნივე ფეხში გრძივი ძალების მოქმედებისაგან, თავის თავზე ღებულობს ჰორიზონტალური რიგელი ან წყვილი შემკრავი.

დახრილობა – ვერტიკალურ და ჰორიზონტალურ სიბრტყეებს შორის მახვილი კუთხით დახრილი ზედაპირი; ქანობი.

დახრილობის საზომი – აღჭურვილობა, რომელიც გამოიყენება დედამიწის ზედაპირის დახრის კუთხის განსაზღვრის ან მცირედი მოძრაობის სიზუსტის დასადგენად. გამოიყენება მიწისძვრის პროგნოზირებისთვის.

დახრის საზომი – ხელსაწყო საწვევლას ან კომპურას დახრის კუთხის გასაზომად და სიგნალის გადასაცემად მუშაობის პროცესში დახრის კუთხის ცვლილების დასაფიქსირებლად. ნორმატიული დოკუმენტაციის თანახმად საწვევლას (კომპურას) დახრის კუთხე მუშაობის პროცესში არ უნდა აღემატებოდეს 3°-ს. ხელსაწყო შეიძლება დამაგრდეს მემანქანის კაბინაში ან მართვის პუნქტთან გამოსატან საყრდენებზე. კ. ტიპებია: ქანქარისებრი, ბუმტისებრი, ბურთულისებრი და ციფრული (ნახ. 1).



ნახ. 1

დახურული რადიოაქტიური წყარო – წყარო, რომელშიც რადიოაქტიური ნივთიერება მუდმივად მოთავსებულია ჰერმეტიკულ კაფულაში ან იმყოფება მყარ მდგომარეობაში.

დახურული სააქციო საზოგადოება – სააქციო საზოგადოების ფორმა. სააქციო საზოგადოება შეიძლება იყოს ღია ან დახურული. დ. ს. ს. თავის აქციებს ანაწილებს მხოლოდ საზოგადოების დამფუძნებლებს ან წინასწარ განსაზღვრულ პირთა შორის. დახურული სააქციო საზოგადოებები ვალდებული არიან გამოაქვეყნონ წლიური ანგარიში, საბუღალტრო ბალანსი, მოგებისა და ზარალის ანგარიში მხოლოდ კანონით პირდაპირ გათვალისწინებულ შემთხვევებში.

დახურული სისტემა – საფრთხის შემცველი მყარი ან თხევადი ნივთიერების გამოყენება დახურულ ჭურჭელში ან სისტემაში, რომელიც დახურული რჩება ჩვეულებრივი გამოყენების დროსაც, როდესაც პროდუქტიდან გამოშვებული ორთქლი არ ხვდება ჭურჭლის ან სისტემის გარეთ და პროდუქტი არ ეხება ატმოსფეროს ჩვეულებრივი გამოყენების დროს; ასევე, დაჭირხნული აირების ყველანაირი გამოყენება (მაგ., პროდუქტი, რომელიც მილსადენი სისტემის გავლით გადადის დახურულ ჭურჭელში, სისტემაში ან მოწყობილობის ნაწილში).

დაჯავშნა (მოჯავშნა) – არსებული რესურსების, სახსრების ნაწილის შენახვა განსაკუთრებულ სიტუაციაში პიროვნებათა გარკვეული ჯგუფის მიერ მათი შემდგომი გამოყენებისათვის.

დაჯამბარება – სამონტაჟო, სატრანსპორტო ან ასაწვევი კონსტრუქციების დროებითი შეერთება ტვირთამწე მანქანის კავით.

დაჯდომა – 1. ძალის მოქმედების მიმართულებით კონსტრუქციის საყრდენის გადაადგილება; 2. ნაგებობის დაწევა, რასაც იწვევს მისი ფუძის შეკუმშვა ან ნაგებობის თუ მისი ნაწილების, ვერტიკალური ზომების შემცირება შემჭიდროების, მასალის შეშრობის, შეკუმშვისა და სხვა მიზეზების შედეგად. დ. არათანაბარი განაწილება განაპირობებს ნაგებობის არასასურველ გადახრას, დეფორმაციების, ბზარების და სხვა დაზიანებების წარმოქმნას. ამის საწინააღმდეგოდ ნაგებობას უკეთებენ ჯდომის ნაკერს, რომელიც შენობის ცალკეულ ნაწილებს დამოუკიდებლად ჯდომის საშუალებას აძლევს; 3. ვერტიკალურად ძირს მიმართული კუმშვითი დეფორმაცია, რომლის დროსაც გრუნტის ფიზიკურ-მექანიკური თვისებები უმნიშვნელოდ იცვლება.

დაჯდომადი მთის ქანები – ქანები, წარმოქმნილი წყლიან გარემოში მინერალური და ორგანული ნივთიერებების დალექვის და შემდეგ გამკვრივებით. დ. მ. ქ. შეადგენს დედამიწის ქერქის მასის 10%-ს. ჯდენის ხასიათის მიხედვით არსებობს მონატები, ქიმიური და ბიოგენური დ. მ. ქ. შედგენილობის მიხედვით – კარბონატული, კაჟიანი, მარილშემცელი (გოგირდმჟავური, ჰალოიდური), ნახშირბადული, ფოსფატური და სხვ. ჯდენად მთის ქანებს შორის ჭარბობს თიხოვანი (თიხა, არგილითი, თიხოვანი ფიქლები), ქვიშისებრი (ქვიშა და სილა) და კარბონატული (კირქვები, დოლომიტები და სხვ.) ქანები. დ. მ. ქ. თავმოყრილია ყველა სასარგებლო წიაღისეულის (ნახშირი, ნავთობი, ტორფი, საწვავი გაზი, ალუმინი, მანგანუმი, ფოსფორიტები, ქვისა და კალიუმის მარილები, კირქვები, დოლომიტები, თიხა, ქვიშნარი და სხვ.) 75%-ზე მეტი.

დაჯდომის ნაკერი – ნაკერი, რომელიც შენობის ცალკეულ ნაწილებს – ნაკვეთურებს დამოუკიდებლად ჯდენის საშუალებას აძლევს.

დგანი – დიდი მანქანა ან მანქანათა სისტემა ლითონის მსხვილ ნაკეთობათა დასამზადებლად, მეტწილად გლინვით.

დგარი – 1. რისამე საყრდენი ძელი; 2. წამწის, ნივნივების სისტემის და მისთ. შვეული ღერო; 3. ხის კარკასული კონსტრუქციის ელემენტი – სახურავის საყრდენი ძელი. არსებობს დგარის სახეობები: აივნის, ანტენის, ბარის, კარის, კიბის, კონვეიერის, კუთხის, ლითონის, მოაჯირის, პანტოგრაფის, რესორის, რკინაბეტონის, საამორტიზაციო, საბიგე, საბჯენი, სარეგისტრაციო, საჭის, ტელესაკომუნიკაციო, ფალშბორტის, ფანჯრის, ფოლადის, ძირითადი, წამწის, წყალამოსაღვრელი, ხიდის, ხის, ჰიდრავლიკური და სხვ.

დგარი წყალსადენის – შვეული მილსადენი (ლითონის, უჟანგავი ლითონის, პლასტმასის) საცხოვრებელი, საზოგადოებრივი ან საწარმოო შენობის შიგნით, რომელიც გადის ყველა სართულში და გამოიყენება მომხმარებლისათვის წყლის (გაზის) მისაწოდებლად განშტოებების მეშვეობით. დგარის დიამეტრი დამოკიდებულია მომხმარებელთა რაოდენობაზე, შენობის სართულიანობასა და წყლის (გაზის) წნევაზე. დაუშვებელია დგარებისათვის ნაკერიანი ან თხელკედლიანი მილების გამოყენება.

დგუში – მოძრავი ნაწილი (დეტალი) ცილინდრში, რომელიც გადაფარავს მას განივკვეთში და გადაადგილდება მისი გრძივი ღერძის გასწვრივ. გარდაქმნის სითხის ან აირის დაწნევას მექანიკურ მუშაობაში ან პირიქით. არსებობს დ. მრავალსახეობა, როგორც დანიშნულების, ისე მასალის სახეობის მიხედვით.

დე (ლათ. de მოცილება, დაქვეითება) – თავსართი, რომელიც აღნიშნავს: მოცილებას, დაშორებას, შეცვლას, მოხსნას (მაგ., დეგაზაცია, დემოზილიზაცია, დებლოკირება); დაწევას, დაქვეითებას (მაგ., დეგრადაცია); შემოწმებას, გასინჯვას (მაგ., დეგუსტაცია) და სხვ.

დე იურე (ლათ. de მოცილება, დაქვეითება და jus სამართალი, უფლება) – გამოთქმა, რომელიც ნიშნავს "კანონზე დაყრდნობით".

დე ფაქტო (ლათ. de მოცილება, დაქვეითება და factum გაკეთებული) – ფაქტობრივად; საერთაშორისო სამართალში დე ფაქტო ცნობა ნიშნავს სახელმწიფოს მიერ ახალი სახელმწიფოს ან მთავრობის არასრულ ცნობას.

დეაერატორი (ლათ. *dē* დაბლა, დაქვეითება, მოცილება; შედარებით და ბერძ. *aēr* აირი, ჰაერი, ქარი) – მოწყობილობა, რომლის დანიშნულებაცაა წყლის დეაერაცია (წყლისგან მასში გახსნილი აირების მოცილება), რადგანაც წყალში გახსნილი კოროზიულ-აქტიური აირები (ჟანგბადი და თავისუფალი ნახშირორჟანგი) ლითონის კოროზიას იწვევს. მოქმედების პრინციპის მიხედვით დ. არის თერმული (ყველაზე მეტად გავრცელებული), დესორბციული, ქიმიური და სხვა.

დეაერაცია (ლათ. *dē* დაბლა, დაქვეითება, მოცილება; შედარებით და ბერძ. *aēr* აირი, ჰაერი, ქარი) – 1. წყალში ან ხსნარში თავისუფალი ჟანგბადის შემცველობის შემცირება; 2. ორთქლის ქვების შიგა სივრციდან, სითხეში გახსნილი აირების განდევნა ქვების კედლების კოროზიისაგან დასაცავად.

დეაერაციის სისტემა – მოწყობილობის კომპლექსი, რომელიც უზრუნველყოფს რეზერვუარის თავისუფალი სივრცის კავშირს ატმოსფეროსთან.

დეამბულატორიუმი – რომაულ და გოტიკურ სატაძრო არქიტექტურაში ნახევარწრიული გარშემოსავლელი გალერეა საკურთხეველის ირგვლივ, რომელიც იქმნება გვერდითი ნაგებობის შვერილებით (ნახ. 1, ნახ. 2).

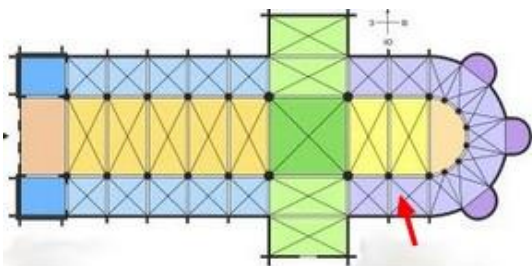

ნახ. 1



ნახ. 2

დეასფალტიზატი – დისტილირებული ნავთობის ნარჩენი პროდუქტებიდან (მაზუთი, გუდრონი), მასში გახსნილი და დისპერჰირებული მაღამოლეკულური ფისოვანი ნივთიერებების ამოღების შემდეგ დარჩენილი მასა. გამოიყენება როგორც საწყისი პროდუქტი კატალიზური კრეკინგისა და ჰიდროკრეკინგის პროცესში, აგრეთვე, ბიტუმისა და საპოხი ზეთების წარმოებაში.

დებარკადერი (ფრანგ. *débarcadère* < *débarcadour* < შუაფრანგ. *débarquer* ნაპირზე გადმოსვლა, გადმოსხდომა; ნავიდან, გემიდან გადმოსვლა < მკ. ფრანგ *des-* ანტონიმის აღმნიშვნელი პრეფიქსი და *barque* პატარა ნავი, სანიჩბოსნო ნავი) – 1. წყლის ნაპირთან უძრავად მიმაგრებული მოტივტივე ნავმისადგომი (ჩვეულებრივ, სამდინარო ნავსადგურში), ხომალდის ან პონტონის სახის სანავსადგურე ნაგებობა [ნახ. 1. ყოფილი დებარკადერი, ამჟამად სასტუმრო "ბერეგინია" (რუს. Берегиня), გორკის წყალსაცავი მდ. ვოლგაზე, ქ. გოროდეცი, ნიჟნი-ნოვგოროდის ოლქი, რუსეთის ფედერაცია]; არის სატვირთო (საწყობებით)

და სამგზავრო (სასადილოთი, ბიბლიოთეკით, დასასვენებელი ოთახებით და სხვ.). დ. სამდინარო სატრანსპორტო და სასაწყობო ინფრასტრუქტურის მნიშვნელოვანი ელემენტია; 2. მოძვ. რკინიგზის სადგურის პლატფორმა (ჩვეულებრივ, გადახურული), სადაც ხდება მგზავრების მიღება და ტვირთის განაწილება; მე-19 საუკუნეში ასეთი პლატფორმის აღსანიშნავად იყენებდნენ აგრეთვე სიტყვას "ამბარკადერი"; 3. საწყობის ნაწილი, რომლის იატაკი სატრანსპორტო საშუალებებში ტვირთების ჩატვირთვა-გადმოტვირთვის ნიშნულის დონემდეა აწეული და დაკომპლექტებულია ტვირთის ამწევი და გადამტანი მექანიზმებით.



ნახ. 1

დებენტურა (ინგლ. debenture<ლათ. debere მევალედ ყოფნა) – საბაჟო მოწმობა ბაჟის დაბრუნების შესახებ.

დებეტი (შუაფრანგ. débit გასაღება, ხარჯი, გასავალი<ლათ. debitum მას მართებს) – საბუღალტრო ანგარიშის მარცხენა მხარე, რომელიც ასახავს (უტირიებულად) საწარმოს ქონებას ან საკუთრების უფლებას, ანგარიშზე აღრიცხული ფაქტების კონტექსტში. აქტივის ანგარიშებში (საწარმოს ქონება ან ქონებრივი უფლება, რეზერვები) ორგანიზაციაში დებეტის გაზრდა ნიშნავს ქონების ან ქონებრივი უფლების მატებას, ხოლო პასივის ანგარიშებში (ხელფასი, ვალდებულებები, საწარმოს კაპიტალი) – ორგანიზაციის კუთვნილი საშუალებების შემცირებას, ანუ აქტივის ანგარიშებში დებეტი ნიშნავს შემოსავალს (კრედიტი – გასავალს), ხოლო პასივის ანგარიშებში დებეტი ნიშნავს გასავალს (კრედიტი – შემოსავალს).

დებიტანტი – წვრილი ვაჭარი.

დებიტი (შუაფრანგ. débit გასაღება, ხარჯი, გასავალი) – სითხის (წყალი, ნავთობი) ან აირის მოცულობა, სტაბილურად მიწოდებული ბუნებრივი ან ხელოვნური წყაროდან (ჭაბურღილი, ჭა, მილსადენი და სხვ.) დროის ერთეულში (მ³/წმ, მ³/სთ, მ³/დღეში).

დებიტორი (ინგლ. debtor მოვალე) – 1. დავალიანების მქონე პირი; 2. მოცემული საწარმოს, ორგანიზაციის ან დაწესებულების ვალის მქონე (მოვალე) იურიდიული ან ფიზიკური პირი.

დებიტორული დავალიანება – ვალი, რომელიც ეკუთვნის ფირმას იურიდიული ან ფიზიკური პირისაგან და წარმოიქმნება მათ შორის სამეურნეო ურთიერთობის საფუძველზე.

დებულება – 1. კანონების, წესების, წესდების წერილობითი დოკუმენტი; 2. ჩამოყალიბებული აზრი, მეცნიერული საფუძველი.

დებურსი – აუნაზღაურებელი დანახარჯები.

დეგაზაცია (ლათ. de გამოყოფა, გამოცალკეება და ფრანგ. gaz გაზი, აირი) – მომწამლავი ნივთიერებებით დაბინძურებული ადგილების, სათავსების, ტანსაცმლის გაუვნებლობა ან მომწამლავი ნივთიერების მოშორება სხვადასხვა ობიექტიდან (მაგ., შახტიდან); დ. ხორციელდება ფიზიკური, მექანიკური და ქიმიური საშუალებებით.

დედაბოძი – ჩვეულებრივ, ქვევითკენ დავიწროებული ხის ბოძი, რომელსაც ეყრდნობა ქართული საცხოვრებელი სახლის დარბაზის გადახურვა.

დედამიწა – მზის სისტემაში მზიდან მესამე პლანეტა. ის უდიდესია დედამიწის ტიპის პლანეტებს შორის და სამყაროში ცნობილი ერთადერთი ადგილია, რომელიც დასახლებულია ცოცხალი არსებებით. წარმოიქმნა დაახლოებით 4,5 მილიარდი წლის წინ და მალევე შეიძინა თავისი ერთადერთი ბუნებრივი თანამგზავრი მთვარე. დედამიწა რამდენიმე თითქმის კონცენტრული შრისაგან შედგება: დედამიწის ქერქისაგან, მანტიისაგან (ეს უკანასკნელი დედამიწის ქერქთან ერთად შეადგენს ლითოსფეროს) და ბირთვისაგან. ეს აგებულება დადგენილ იქნა სეისმური ტალღის მიწისძვრის კერიდან ზედაპირის სხვადასხვა წერტილებამდე გავრცელების შესწავლით. სეისმური ტალღის გავრცელების სიჩქარე უეცრად იცვლება ერთი ფენიდან მეორე ფენაში გადასვლისას, რაც ფენების შედგენილობის განსხვავებითაა გამოწვეული. დედამიწის ასეთი აგებულება ადვილად იხსნება მისი ჩამოყალიბების ისტორიით – მეტეორიტების აკრეციით, რამაც გამოიწვია თხევად ფაზაში მისი განშრევა საიმკვრივის კლებადობით ბირთვიდან ქერქის მიმართულებით. დედამიწის ქერქი მყარი დედამიწის ზედა ნაწილია, მისი ზედაპირი ძალიან ახალგაზრდაა. მანტია გამოყოფილია სეისმური ტალღის სიჩქარის მკვეთრი გაზრდით – მოჰროვიჩიჩის საზღვრით. არსებობს ორი სახეობის ქერქი: ოკეანური და კონტინენტური. კონტინენტური ქერქის აგებულებაში გამოიყოფა სამი გეოლოგიური შრე: დანალექი სარჩული, გრანიტული და ბაზალტური. ოკეანური ქერქი ძირითადად ფუძური შედგენილობის ქანებისაგან შედგება, რომელსაც ზემოდან ეკვრის დანალექი სარჩული. დედამიწის ქერქი დაყოფილია სხვადასხვა სიდიდის ლითოსფერულ ფილებად, რომლებიც ერთმანეთის მიმართ გადაადგილდებიან. ეს ფილებია: ჩრდილოეთ ამერიკის, სამხრეთ ამერიკის, ანტარქტიკული, ევრაზიული, აფრიკული, ინდოავსტრალიური, ნასკას და წყნარი ოკეანის. არსებობს ოციოდე პატარა ფილა, როგორცაა, მაგ., არაბეთის, ფილიპინების და სხვ. ფილების სისქე 60-დან 100 კმ-მდეა. ფილაქნების შედარებით მდგრადი და მოსწორებული უბნები დედამიწაზე წარმოდგენილია კონტინენტების სახით. ფილაქნები მდებარეობს მანტიის შედარებით რბილ პლასტიკურ ფენაზე, რომელზეც ხდება მათი გადაადგილება, დაცურება. ძალები, რომლებიც ფილაქნების მოძრაობას იწვევენ, წარმოიქმნება მანტიის ზედა ნაწილში, ნივთიერებათა გადაადგილების დროს. ამ ნივთიერებათა მძლავრი ნაკადები დედამიწის ქერქში განაპირობებს სიღრმულ რღვევებს. რღვევების ზონები არის, როგორც ხმელეთზე, ისე წყალში. შედარებით მეტია ოკეანის ფსკერზე, სადაც ქერქი უფრო მცირე სისქისაა. მიწისძვრათა ტალღების გავრცელების კვლევით დადგენილია, რომ 2900 კმ სიღრმემდე დედამიწის ნივთიერებათა საიმკვრივე თანდათანობით იმატებს, ხოლო აღნიშნულ სიღრმეზე ნახტომისებრ იზრდება. ამავე სიღრმეზე გადის მკვრივი ბირთვის ზღვარი, რომლის მასა დედამიწის მასის მესამეა. დედამიწის ფორმა, რომელიც სფეროსაგან მცირედ განსხვავდება, არ შეესაბამება არც ერთ წესიერ გეომეტრიულ სხეულს და მას სფეროიდის ან გეოიდის სახე აქვს. დედამიწის გეომეტრიული ზომებია: ეკვატორული რადიუსი – 6378,1 კმ; პოლარული რადიუსი – 6356,8 კმ; საშუალო რადიუსი – 6371 კმ; ეკვატორის სიგრძე – 40075,02 კმ; მერიდიანის სიგრძე – 40007,86 კმ; დედამიწის ზედაპირი – 510,072 მლნ. კვ. მ.; მსოფლიო ოკეანის ზედაპირი – 71%; ხმელეთის ზედაპირი – 29%

დედამიწის გარეგანი გარსები – ატმოსფერო, ჰიდროსფერო, ბიოსფერო და ლითოსფერო.

დედამიწის გრავიტაციული ველი – სიმძიმის ძალის ველი, რომელიც გამოწვეულია დედამიწის ყოველ წერტილში მიზიდულობის ძალითა და დედამიწის დღეღამური ბრუნვის შედეგად წარმოქმნილი ცენტრიდანული ძალით.

დედამიწის ფიზიკური ზედაპირი – ლითოსფეროს ზედაპირი მთლიანად, რომელიც აერთიანებს ხილულ და უხილავ ნაწილს. ხილული ნაწილია ხმელეთის ზედაპირი, რომელსაც საზღვრავს ატმოსფერო, ხოლო უხილავი – ოკეანეთა ფსკერი.

დედამიწის ხილული ზედაპირი – ხმელეთისა და ოკეანეთა ზედაპირების ერთობლიობა.

დედანი – 1. ტექსტი, რომლიდანაც გადააქვთ ასლი, პირი; 2. ტექსტი იმ სახით, როგორც თავდაპირველად დაიწერა ავტორის მიერ; 3. ნახაზი ან ნახატი, რომელიც სტამბური წესით უნდა გამრავლდეს.

დედაქალაქი – სახელმწიფოს მთავარი ქალაქი, ქვეყნის ადმინისტრაციულ-პოლიტიკური ცენტრი, რომელსაც აქვს განსაკუთრებული სამართლებრივი მდგომარეობა, მართვის განსაკუთრებული სისტემა და რეჟიმი. როგორც წესი, დედაქალაქი დამოუკიდებელი ადმინისტრაციული ერთეულია. საქართველოს დედაქალაქი – თბილისი საქართველოს პარლამენტის, საქართველოს პრეზიდენტის, საქართველოს მთავრობის, აღმასრულებელი ხელისუფლების სხვა ორგანოების, საქართველოს უზენაესი სასამართლოს, საქართველოს კონტროლის პალატის, საქართველოს სახალხო დამცველის, საქართველოს ეროვნული ბანკის, უცხო ქვეყნების დიპლომატიური და საერთაშორისო ორგანიზაციების წარმომადგენლობების ადგილსამყოფელია.

დედაქანი – ნიადაგმცოდნეობაში ქანის ზედაპირული ფენა, რომელზეც ბიოლოგიური და ბიოქიმიური პროცესების, აგრეთვე ადამიანის ჩარევით, წარმოიქმნება ნიადაგი.

დედვეიტი (ინგლ. deadweight წონა შეკვეთით) – ტვირთის მთელი მასა, რის მიღებაც შეუძლია ხომალდს.

დედუქცია (ლათ. deductio გამოყვანა) – საგნის შესახებ სხვა საგანთა დახმარებით მოპოვებული ცოდნა.

დედუქციური მეთოდი – მეცნიერული თეორიის ან მისი ნაწილის გარკვეული პრინციპებით აგების ხერხი, რომლის მიზანია ამ თეორიით მოპოვებული ცოდნა გახადოს მაქსიმალურად ცხადი და სარწმუნო.

დევალვაცია (ლათ. de გამოყოფა, გამოცალკეება და valeo მნიშვნელობა აქვს, ღირს) – ფულად ერთეულში (ეროვნულ ვალუტაში) ოქროს შემცველობის ოფიციალური შემცირება ან მისი კურსის დაცემა სხვა ქვეყნების ვალუტებთან შედარებით. საპირისპიროა – რევალვაცია.

დეველოპერი [ძვ. ფრანგ. desveloper მობრუნება, ახსნა, აზრის გამოხატვა<des- შეხსნა და veloper დამთავრება (გაურკვეველი წარმომავლობის, შესაძლებელია კელტური ან გერმანული)] – 1. ინვესტორი, რომელიც ახორციელებს სამშენებლო ობიექტის ინვესტიციას მოგების მიღების მიზნით (გაყიდვა, არენდით გადაცემა და სხვ.); 2. მეცენატი, რომელიც დაკავებულია უძრავი ქონების ობიექტების შექმნითა და შესაბამისი პროცესების ორგანიზებით. ის, როგორც წესი, თვალყურს ადევნებს შენობის შექმნის პროცესს მშენებლობის ყველა ეტაპზე. ორგანიზებას უკეთებს ობიექტის დაპროექტებას, მიწის შეძენას, მშენებლობისათვის ლიცენზიის აღებას, მოიძიებს სამშენებლო ფირმას და ბოლოს დაიქირავებს ბროკერს ობიექტის გაყიდვის მიზნით. თანამედროვე დეველოპერები, ძირითადად, იურიდიული პირებია დეველოპერული კომპანიების სახით, რომელთაც შესაძლებლობა აქვთ თავიანთი პროექტების

განსახორციელებლად მოიზიდონ მსხვილი ინვესტიციები; 3. ადამიანი ან ნივთი, რომელიც რაიმეს ანვითარებს.

დეველოპმენტი (უძრავი ქონების დეველოპმენტი, დეველოპინგი) (ფრანგ. développement<ძვ. ფრანგ. desveloper მობრუნება, ახსნა, აზრის გამოხატვა და -ment სუფიქსი) – 1. სამეწარმეო საქმიანობა, დაკავშირებული უძრავი ქონების ობიექტის შექმნასთან, რეკონსტრუქციასთან, არსებული შენობის ან მიწის ნაკვეთის შეცვლასთან, რომლის მიზანია მათი საბაზრო ღირებულების გაზრდა. დეველოპმენტი (დეველოპერული საქმიანობა) მოიცავს შემდეგ ეტაპებს: 1) მიზანდასახულობის ეკონომიკური ანალიზი და მიწის ნაკვეთის შექმნა; 2) სამშენებლო ობიექტის პროექტის შედგენა; 3) პროექტის დაფინანსება; 4) საკუთრივ მშენებლობა; 5) დამთავრებული ობიექტის გაყიდვა ან არენდით გაცემა; 6) ობიექტის ექსპლუატაცია და მართვა. საქართველოში, ძირითადად, ოთხი მიმართულების დეველოპმენტი მუშაობს, ესენია: საცხოვრებელი, კომერციული, ქალაქგარეთა უძრავი ქონებისა და მიწის ნაკვეთების დეველოპმენტი; 2. დამუშავების ან დამთავრებული პროცესი.

დევიაცია (შუასაუკ. ლათ. deviatiōn-<გვიანდ. ლათ. deviāre გადახრა პირდაპირი გზიდან) – 1. გადახრა მოცემული კურსიდან ან მიღებული სტანდარტიდან; 2. მაჩვენებელი, ანათვალი, სიდიდე და მისთ. რომლის ერთჯერადი განაზომი განსხვავდება ფიქსირებული მნიშვნელობისაგან (მაგ., საშუალო მნიშვნელობისაგან); 3. გემზე, კომპასის ისრის გადახრა, რომელიც გამოწვეულია მის ახლოს რკინის საგნის არსებობით; 4. იმ ქცევის აღნიშვნა, რომელიც ეწინააღმდეგება საზოგადოებაში აღიარებულ ნორმებს.

დევიზი (ლათ. divisum<dividere გაყავი, გაარჩიე) – 1. მოკლე გამონათქვამი ან სიტყვა, რომელიც გამოხატავს ვისიმე ქცევის ან მოქმედების სახელმძღვანელო აზრს, იდეას; 2. მოკლე გამონათქვამი ან სიტყვა, რომელსაც ავტორი თავისი სახელის ნაცვლად აწერს კონკურსზე წარსადგენ ნაწარმოებს (პროექტს, თხზულებას და მისთ.); 3. ჰერალდიკაში: მოკლე წარწერა გერბზე, ფარზე, ორდენზე და სხვ. 4. ფინანს. თამასუქი, ჩეკი, აკრედიტივი, უცხოური ფასიანი ქაღალდი, ფულადი გზავნილი და მისთ., რომელიც გამოწერილია უცხოური ვალუტით და რომელიც უნდა გაანაღდონ საზღვარგარეთ. საერთაშორისო საგადასახადო საშუალება.

დეზ (ფრანგ. des მოსპობა, მოშორება) – თავსართი, რომელიც ნიშნავს უარყოფას, მოსპობას, რაიმეს მოცილებას ან არყოფნას (მაგ., დეზინფორმაცია, დეზინტეგრატორი).

დეზაქტივაცია (ფრანგ. des მოსპობა, მოშორება და ლათ. activus მოქმედი) – დაბინძურებული ტერიტორიის, ობიექტის, წყლის, სურსათის, საკვები ნედლეულის, საქონლის საკვების, ასევე ადამიანის სხეულის მოწყობილობის, აპარატურის ზედაპირიდან, ტანსაცმლიდან მექანიკური, ფიზიკური და ქიმიური ხერხებით რადიოაქტიური ნივთიერებების მოშორება.

დეზინსექცია (ფრანგ. des მოსპობა, მოშორება და ლათ. insectum მწერი) – მავნე მწერების, პარაზიტების მოსპობა სპეციალური საშუალებებით.

დეზინტეგრატორი – 1. წვრილი მსხვრევის სამსხვრევი მყიფე და აბრაზიული მასალებისათვის. საშენი მასალების წარმოებაში თიხის მასების გადამუშავებისა და მისგან ქვების გამოსაცალკევებლად გამოიყენება ე.წ. დეზინტეგრატორული ვალცები. ის შედგა ორი ლილვაკისაგან, რომელთაგან უფრო დიდი დიამეტრის ლილვაკი გლუვ ზედაპირიანია, ხოლო ნაკლები დიამეტრის ლილვაკზე გათვალისწინებულია 8-10 მმ სიმაღლის წიბოები. მათი

ბრუნვის სიჩქარეები, შესაბამისად, 50-60 და 500-600 ბრ/წთ-ია. საწყისი მასალა ჩაიტვირთება ხვიმირში და მიეწოდება სწრაფმავალ ლილვაკზე, საიდანაც ქვის ჩანართები წიბოებით გაიტყორცნება გამყვან ღარზე, ხოლო დეფორმირებული თიხა ჩადის ლილვაკებს შორის და ქუცმაცდება; 2. აპარატი, რომლითაც წმენდენ სამრეწველო გაზებს უწვრილესი მაგარი ან თხევადი ნაწილაკებისაგან.

დეზინტეგრაცია (ფრანგ. des მოსპობა, მოშორება და ლათ. integratio აღდგენა, შეერთება) – მთელის დაშლა, დანაწევრება შემადგენელ ნაწილებად.

დეზინფექცია (ფრანგ. des მოსპობა, მოშორება და ლათ. infectio დასნებოვნება) – პათოგენური მიკრობების მოსპობა გარემოში (საგნებზე, ნივთებზე, ჰაერში, ნიადაგში, წყალში, ადამიანებში, ცხოველებსა და სხვ.). დ. ტარდება წყალში შემავალი მიკროორგანიზმების მოსასპობად. დეზინფექციისათვის გამოიყენება ქლორი. დაქლორვა წყლის მომზადების უკანასკნელი სტადიაა. დაქლორვის შემდეგ წყალში რჩება 1,5 მგ/ლ ქლორი. წყლის გაუსნებოვნებისათვის გამოიყენება აგრეთვე ოზონირება და ულტრაიისფერი სხივებით ბაქტერიოციდული დასხივება.

დეზინფლაცია (ლათ. de გამოყოფა, გამოცალკევება და inflatio გაბერვა, ამობურცვა) – ეკონომიკაში ფასების ზრდის ტემპის დაცემის ტენდენცია.

დეზოდორანტი (ფრანგ. des მოსპობა, მოშორება და ლათ. odor სუნი) – საყოფაცხოვრებო ნაგებობებში არასასიამოვნო სუნის მომსპობი საშუალება.

დეზურბანიზმი (ფრანგ. des მოსპობა, მოშორება და ლათ. urbanus საქალაქო) – მიმართულება XX საუკუნის ქალაქთმშენებლობაში, თავისუფალი განსახლება ბუნებაში, უარყოფს დიდი ქალაქების დადებით სოციალურ როლს.

დეიტრეიდერი (ინგლ. day დღე და trader მოვაჭრე) – ტრეიდერი, რომელიც ახდენს გარიგებებს ერთი დღის განმავლობაში, დღის ბოლოს კი ხურავს ყველა გახსნილ პოზიციას.

დეკა (ლათ. Rhododendron caucasicum) – რელიქტური მარადმწვანე საშუალო სიმაღლის ბუჩქი, აქვს მოგრძო ფოთლები და მსხვილი მოთეთრო-მოვარდისფრო ყვავილები. გავრცელებულია კავკასიის სუბალპურ და ალპურ სარტყელში ზღვის დონიდან 1600-3000 მ-მდე. გვხვდება აგრეთვე თურქეთში – პონტოს მთებში. ფოთლი შეიცავს მთრიმლავ ნივთიერებებს (14-17%). ყვავილის შეფერილობით განარჩევენ რამდენიმე სახესხვაობას. ცნობილია შქერისა და დეკას ბუნებრივი ჰიბრიდები, რომლებიც დამახასიათებელია კოლხეთის სუბალპური სარტყლისათვის. არსებობს როდოდენდრონის გვარის ჩრდილოამერიკული სახეობებისა და დეკას რამდენიმე ბალური ჰიბრიდი, რომელიც ამერიკის ბაღებშია მოშენებული.



ნახ. 1

დეკაგონი (ბერძ. deka ათი და gōnia კუთხე) – მათემ. ათგვერდა და ათკუთხა პოლიგონი (ნახ. 1). ეს ტერმინი, როგორც წესი, გულისხმობს "წესიერ დეკაგონს", რომელსაც ყველა გვერდი და კუთხე ტოლი აქვს (144°). წესიერი დეკაგონის ფართობი, გვერდის სიგრძით b , გამოითვლება ფორმულით: $A = 7,69421b^2$.

დეკაედრი (ბერძ. deka ათი და hedra ფუძე, ზედაპირი, მხარე) – სხეული, რომელიც შემოსაზღვრულია ათი სიბრტყით (ნახ. 1).

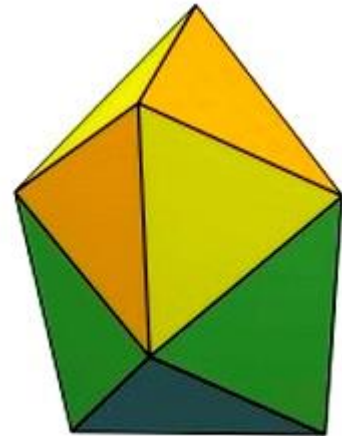

ნახ. 1

დეკამეტრი (ბერძ. deka ათი და métron გაზომვა) – მეტრული სისტემის სიგრძის საზომი ერთეული; უდრის 10 მეტრს.

დეკანტაცია (ფრანგ. décanter გადაწურვა, ჩასხმა და ლათ. facio კეთება) – სითხიდან ნალექის გამოყოფის ლაბორატორიული და ტექნიკური ხერხი; დაწდომა.

დეკანტირება – იხ. დეკანტაცია.

დეკაპირება (ფრანგ. décaper გასუფთავება, მოცილება) – ლითონის ნაკეთობათა დამზადების, შენახვისა და ტრანსპორტირების დროს მათ ზედაპირზე წარმოქმნილი ჟანგეულების თხელი ფურჩის მოცილება ქიმიური ან ელექტროქიმიური ხერხით.

დეკაპოლისი (ბერძ. deka ათი და polis ქალაქი) – 10 ქალაქის ჯგუფი.

დეკარბონიზატორი (ლათ. de გამოყოფა, გამოცალკეება და ინგლ. carbon ქვანახშირი) – დანადგარი, რომელიც უზრუნველყოფს ნედლეულის ნარევის – კირქვის (ძირითადი კომპონენტი) მაღალი ხარისხით დეკარბონიზაციას მის მიწოდებამდე მბრუნავ ღუმელში. დეკარბონიზაცია ხორციელდება 1000°C ტემპერატურაზე, რომლის დროსაც გამოყოფილი კირი (CaO მყარ ფაზაში) ურთიერთქმედებს კაჟიმიწის (SiO_2), ალუმინის, რკინის, მაგნიუმის ნაერთებთან და ზონის ბოლოში 950°C ტემპერატურაზე წარმოიქმნება მასალის მსხვილი გრანულები (კომტები). დეკარბონიზატორი წარმოადგენს მბრუნავი ღუმლის ერთ-ერთ საკვანძო ნაწილს.

დეკარბონიზაცია – CaCO_3 -ის დაშლის პროცესი დიდი რაოდენობით ნახშირორჟანგისა (CO_2) და კირის (CaO) გამოყოფით, რომლებიც იმყოფება წმინდა დისპერსულ მდგომარეობაში. დეკარბონიზაცია მბრუნავ ღუმლებში ცემენტის კლინკერის გამოწვის პროცესის ერთ-ერთი ფაზაა, რომელიც მიმდინარეობს მაღალ ტემპერატურაზე.

დეკარტის კოორდინატები – სიბრტყეზე (ან სივრცეში) წერტილების მდებარეობის განსაზღვრის მეთოდი ორ (ან სამ) ურთიერთმართობ ფიქსირებულ წრფეებამდე მათი დაშორების მანძილების საშუალებით. ამ მეთოდს ჯერ კიდევ ორი ათას წელზე მეტი ხნის წინათ იცნობდა არქიმედე და თვით ძველი ეგვიპტელებიც კი. ეს იდეა პირველად სისტემურად განავითარა პ. ფერმამ და რ. დეკარტმა. მათ ფორმულირებაში მანძილი შეიძლება ყოფილიყო მხოლოდ დადებითი ან ნული. მოსაზრება იმის შესახებ, რომ ეს მანძილები

შეიძლება იყოს უარყოფითებიც, ეკუთვნის ი. ნიუტონს. ამ მანძილებს "კოორდინატები" პირველად უწოდა გ. ლაიბნიცმა.

დეკარტის კოორდინატთა სისტემა (ინგლ. Descartes coordinate system) – კოორდინატთა მართკუთხა სისტემა სიბრტყეზე ან სივრცეში, რომელშიც მასშტაბი საკოორდინატო ღერძებზე ტოლია. სახელი სისტემას ეწოდა ფრანგი მათემატიკოსის რენე დეკარტის პატივსაცემად, თუმცა თვით დეკარტი იხილავდა ერთ საკოორდინატო მეოთხედს და ეს სისტემა საზოგადოდ იყო ირიბკუთხა. თუ საკოორდინატო ღერძები ურთიერთმართობულია, მაშინ დეკარტის კოორდინატთა სისტემას მართკუთხა ეწოდება.

დეკასტილი (ბერძ. déka ათი და stylos სვეტი, ბოძი) – ანტიკური ტაძრის კლასიკური პორტიკო ათი სვეტით მთავარ ფასადზე (ნახ. 1. კუმბერლენდის ტერასა, ქ. ლონდონი, ინგლისი).



ნახ. 1

დეკატონა – მეტრული სისტემის წონის საზომი ერთეული; უდრის 10 ტონას.

დეკვალიფიკაცია (ლათ. de გამოყოფა, გამოცალკევება; qualitas თვისება და facio კეთება) – კვალიფიკაციის, პროფესიული ცოდნისა და გამოცდილების დაკარგვა.

დეკინგი (ინგლ. decking საგემბანო ხის ფენილი, ხის ტერასა, საბაღე პარკეტი) – ფილის მოდული ხის ზედაპირით, რომელსაც აგებენ სწორ იატაკზე. ნაკეთობას აქვს პირის ნაწილი და ფუძეშრე. პირის ნაწილს ამზადებენ ლამელებისგან (ხის თამასებისგან), ხოლო ფუძეშრეს – ხის ან პლასტიკისგან. დ. ხის ფუძეშრით ეწოდება ხისტი დეკინგი, პლასტიკის ფუძეშრით კი – რბილი დეკინგი. ფუძეშრე მიმაგრებულია ლამელებთან შურუპების ან გვერდითა ჩანგლების მეშვეობით ისე, რომ პირის მხრიდან ისინი არ ჩანდეს. დ. არ აქვს განსაკუთრებული მოთხოვნები ტენიანობის მიმართ, ამიტომ ის საშუალებას იძლევა დაიგოს საუნებსა და აბანოებში, აივნებსა (ნახ. 1) და გარაჟებში, ბაღებსა და ქუჩებში უშუალოდ ბეტონზე ან გრუნტზე. დ. დასამზადებლად ძირითადად გამოიყენება ტენმედეგი ტროპიკული ჯიშის მერქანი: აფრიკული ტიკი (იროკო), წითელი ხე (პადუკი), რკინის ხე (აზობე), კემპასი. საუნებსა და აბანოებში შესაძლებელია რბილი ჯიშის მერქნის გამოყენებაც (მაგ., ლარიქსი, ციმბირული კედარი). რაც შეეხება ყველაზე მეტად გავრცელებულ ჯიშებს (ნაძვი, ფიჭვი, სოჭი), მათი გამოყენება დასაშვებია მოდიფიცირების შემდეგ. ფუძეშრე, როგორც წესი, მზადდება პოლივინილქლორიდისგან. კარგი პერსპექტივები აქვს აგრეთვე კომპოზიტური მასალის გამოყენებასაც.



ნახ. 1

დეკლარანტი (ფრანგ. déclarant<ლათ. declarare გააკეთე ცხადად) – პირი, რომელიც საქონლის

დეკლარირებას ახორციელებს თავისი სახელით ან რომლის სახელითაც ხორციელდება დეკლარირება.

დეკლარაცია (ლათ. *declāratiō* < *declārāre* გარკვევა, გამოაშკარავება, გახსნა, განცხადება) – 1. აქტი, განაცხადი, საჯარო დოკუმენტი, რომელიც ასახავს სხვადასხვა ტიპის მონაცემებს მისი დანიშნულებიდან გამომდინარე. კერძოდ: გადასახადის გადამხდელის განაცხადი თავისი შემოსავლის, ქონების რაოდენობის შესახებ; საერთაშორისო სამართალში ერთი ან რამდენიმე ქვეყნის საზეიმო აქტი, რომელშიც შეთანხმებულია ზოგადი პრინციპები და მიზნები; საკონსტიტუციო სამართალში ცალკეული პოლიტიკურ-იურიდიული აქტი, რომლის მიზანია მისცეს დოკუმენტს საზეიმო ხასიათი და ხაზი გაუსვას მის მნიშვნელობას; 2. ორი ან რამდენიმე სახელმწიფოს განცხადება, რომელიც სახავს მხარეთა საგარეო პოლიტიკის გარკვეულ გეზს ან გამოხატავს მათ შეხედულებას პოლიტიკურ, ეკონომიკურ თუ სხვა სფეროში; ცალმხრივი, ორმხრივი ან მრავალმხრივი აქტი, რომლითაც სახელმწიფოები ცნობენ ამა თუ იმ ქვეყნის წესის იურიდიულად სავალდებულო ძალას (მაგ., ეუთოს 1975 წლის დასკვნით აქტში არსებული დეკლარაცია, სახელმწიფოს ცალმხრივი აქტი ნეიტრალიტეტის შესახებ); ორმხრივი ან მრავალმხრივი საერთაშორისო პოლიტიკური აქტი, რომელშიც ჩამოყალიბებულია მხარეთა პოლიტიკური ვალდებულებანი, საერთაშორისო ვითარების ერთობლივი ხედვა, სასურველი საერთაშორისო სამართლებრივი პრინციპების ნუსხა და სხვ.

დეკლარაცია საშემოსავლო – დოკუმენტი, რომელშიც აისახება ფიზიკური ან იურიდიული პირის შემოსავალი. დ. ს. საფუძველზე ხდება ქვეყანაში დადგენილი საშემოსავლო გადასახადების გადახდა.

დეკლარაცია ცვლილებების არარსებობის შესახებ – დამკვეთის მიერ შედგენილი დოკუმენტი, რომლითაც დასტურდება ექსპლუატაციაში მისაღებად წარდგენილი შენობა-ნაგებობის სანებართვო პირობებთან სრული შესაბამისობა.

დეკლინაცია (ლათ. *declinatio* გადახრა) – დახრა, გადახრა (მაგ., კომპასის მაგნიტური ისრის გადახრა გეოგრაფიულ მერიდიანზე დამოკიდებულებით; ვარსკვლავების გადახრა ეკვატორის მიმართ და სხვ.); ბრუნება.

დეკოლორაცია (ლათ. *decolorare* გაუფერულება < *color* ფერი) – გაუფერულება, გაფერმკრთალება, ფერის დაკარგვა.

დეკომპენსაცია (ლათ. *de* გამოყოფა, გამოცალკეება და *compensatio* ანაზღაურება) – 1. წნევის, შეკუმშვის შემცირება; 2. მედიც. ავადმყოფური მდგომარეობა, რაც გამოწვეულია ატმოსფერული ჰაერის წნევის მკვეთრი დაცემით; შეინიშნება კესონური, საყვინთი სამუშაოების დროს და სხვ.

დეკომპრესია (ლათ. *de* გამოყოფა, გამოცალკეება და *compressio* შეკუმშვა) – 1. შეკუმშვის შემცირება; 2. ადამიანის ავადმყოფური მდგომარეობა, რაც გამოწვეულია ატმოსფერული ჰაერის წნევის მკვეთრი შემცირებით; შეინიშნება კესონური, საყვინთავი სამუშაოების დროს და ა.შ.

დეკონსტრუქტივიზმი (დეკონსტრუქცია) – პოსტმოდერნისტული არქიტექტურული მიმდინარეობა, რომელიც სათავეს 1980-იანი წლებიდან იღებს. ის არის თანამედროვე სტილი, რომელიც არქიტექტურული მოდერნის გათვლილ რაციონალურობას უპირისპირდება (ნახ. 1. დეკონსტრუქტივიზმი: ქ. სიეტლის ცენტრალური ბიბლიოთეკა, აშშ). ამ მიმდინარეობას

საფუძვლად ფრაგმენტულობა, დიზაინის არალინეარული პროცესები, არაეკვიდესული გეომეტრია და პოლარულობის წინააღმდეგობა უდევს. ამ სტილის შენობათა საბოლოო ვიზუალური ეფექტი ხასიათდება მასტიმულირებელი ამოუცნობლობითა და კონტროლირებადი ქაოსით. დ. შეინიშნება მსგავსება ხელოვნებისა და არქიტექტურის ისეთ მიმდინარეობებთან, როგორცაა: მოდერნიზმი, პოსტმოდერნიზმი, კუბიზმი, ექსპრესიონიზმი, მინიმალიზმი და კონტემპორალური ხელოვნება. დ. ზოგადი მცდელობაა მთარიდოს არქიტექტორი მოდერნიზმის მბოჭავ კანონებს, როგორცაა "ფორმა მოჰყვება ფუნქციას", ფორმის სიწმინდე და სტრუქტურის ექსპრესია.



ნახ. 1

დეკონტამინაცია (გაუსწებოვნება) (ლათ. de გამოყოფა, გამოცალკეება და contaminatio ჩირქის მოცხება) – ზღვრულად დასაშვები ნორმების დონემდე ტერიტორიის, ობიექტების, წყლის, სურსათის, საკვები ნედლეულის, საქონლის საკვების, ასევე, ადამიანის სხეულის ზედაპირის რადიოაქტიური და საშიში ქიმიური ნივთიერებებით დაბინძურების შემცირება. შესაბამისად, დეზაქტივაციის, დეგაზაციისა და დემერკურიზაციის, ხოლო საშიში ბიოლოგიური მასალით დაბინძურებისა და დასწებოვნების შემთხვევაში – დეზინფექციისა და დეტოქსიკაციის გზით.

დეკორატიული [შუაფრანგ. décoratif მშენი (დამამშვენებელი) <ლათ. decorātiō მორთულობა <ლათ. decorātus მორთული, შელამაზებული <decorāre მორთვა, შემკობა, გალამაზება, შელამაზება] – ადგილის, შენობის, ნაკეთობის, რაიმე საგნის დამამშვენებელი, ეფექტური, ლამაზი. მაგ., დეკორატიული მცენარე, დეკორატიული თაღი, დეკორატიული ვაზა (ლარნაკი), დეკორატიული ორნამენტი და მისთ.



ნახ. 1

დეკორატიული არქიტექტურული სტილი – XIII-XIV საუკუნეების ინგლისური გოტიკური არქიტექტურის განვითარების მეორე ფაზა, რომლისთვისაც დამახასიათებელი იყო მარტივი გეომეტრიული ფორმები, მდიდრული ფოთლოვანი ორნამენტები და ისრული თაღები (ნახ. 1. კათედრალური ტაძარი სოლსბერში, ინგლისი).

დეკორატიული მასალები – შენობის შიგა მოპირკეთებისთვის გამოყენებული ყველა მასალა დეკორაციული, აკუსტიკური ან სხვა ეფექტების შესაქმნელად (როგორცაა: ფარდები, ფარდაგები, ქსოვილები, ლენტები და ზედაპირის საფარები) და ყველა სხვა მასალა, გამოყენებული დეკორატიული ეფექტისთვის (როგორცაა: ვატინა, ნაჭერი, ბამბა, თივა, ღეროები, ჩალა, ვაზი, ფოთლები, ხეები, ხავსი და სხვ.), მათ შორის, ქაფპლასტი და ქაფპლასტამასის შემცველი მასალები. დეკორატიულ მასალებში არ შედის იატაკის საფარები, ფანჯრის ჩვეულებრივი დარაბები, შიგა მოპირკეთება

და 0,6 მმ ან ნაკლები სისქის მასალები, გამოყენებული და მჭიდროდ მიკრული უშუალოდ ზედაპირზე.

დეკორატიული ნაკეთობანი ლითონის – თუჯის, ბრინჯაოს, ტყვიის, მომინანქრებული ფოლადის ნაკეთობების დამზადება როზეტების, სპირალის, სფეროსა და მისთ. სახით; შენობის კონსტრუქციული ელემენტების: სვეტების, კედლების, კარის, შესასვლელის გადმონაშვერის და მისთ. გაფორმება ჭედვით, ჩამოსხმით, მოქლონვით, შედუღებითა და სხვ.; ჭიმვრების, დამცავი გისოსების, ღობეების გაფორმება დეკორატიული დეტალებითა და სხვ.

დეკორატიული ნაკეთობანი მინის – შენობის ფასადისა და ინტერიერის გაფორმება ვიტრაჟებით, სახიანი და ფერადი მინით, მინის კიბითა და მოაჯირებით, მაგიდებით, აკვარიუმებითა და სხვ.

დეკორატიული ნაკეთობანი ხის – ხის დეკორატიულ ნაკეთობებს მიეკუთვნება: ბრტყელი ჭრა – ბარელიეფი; კონტურული ჭრა – აბრისი; რელიეფური ჭრა – ჰორელიეფი; მოზაიკური ინკრუსტაცია – კედლების, ჭერის, იატაკის, კარ-ფანჯრების, კიბის, ტამბურის, მოაჯირის შემოსვა.

დეკორატიული ნატეხი "მძივი და კოჭი" (ინგლ. decorative moulding "bead and reel") – კლასიკურ არქიტექტურაში ლავგარდნების (კარნიზების), ზოლურების და სხვა ელემენტების გრძივი გეომეტრიული სამკაულები მორიგეობით განლაგებული ბურთულებისა ("მძივის მარცვლების") და კოჭების სახით (ნახ. 1, ნახ. 2).

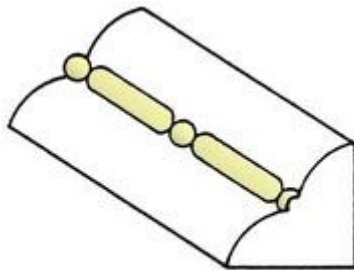

ნახ. 1



ნახ. 2

დეკორატიული ნატეხი "მძივით მორთული" (ინგლ. decorative moulding "beaded") – კლასიკურ არქიტექტურაში ლავგარდნების (კარნიზების), ზოლურების და სხვა ელემენტების გრძივად, მორიგეობით განლაგებული გეომეტრიული სამკაულები ბურთულების ("მძივის მარცვლების"), თევშებისა და გამოშვერილი მრგვალი დეტალების სახით (ნახ. 1).

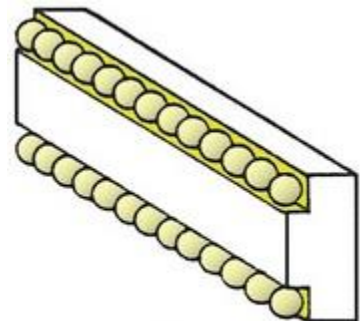

ნახ. 1

დეკორატიული ნატეხი "ხვია" (ინგლ. decorative moulding "scroll") – არქიტექტურული ნატეხი, შენობის კარნიზების, ზოლურების და სხვა ელემენტების გრძივი გეომეტრიული სამკაული, რომელსაც ქვედა მხრიდან ხვეულას სახე აქვს (ნახ. 1).



ნახ. 1

დეკორატიული ღორღი (ქვიშა) – ღორღი (ქვიშა), მიღებული მთის ქანების დამსხვრევითა და დანაწევრებით, რომლებსაც აქვთ დეკორატიული თვისებები.

დეკორატიული ხელოვნება – შენობის მხატვრულად მორთვა, გაფორმება და მისი შიგა დიზაინი (ფერწერა, მოზაიკა, ვიტრაჟები, ვიტრინები, მოჩუქურთმება, თევვა და სხვ.).

დეკორაცია (გვიანდ. ლათ. decorātiō მორთულობა<ლათ. decorātus მორთული, შელამაზებულის<decorāre მორთვა, შემკობა, გალამაზება, შელამაზება) – 1. რაიმეს მორთვის ხელოვნება (ნახ. 1); 2. მორთულობა, სამშვენიისი, რომელიც ორნამენტად გამოიყენება; 3. მედალი ან სხვა სახის ჯილდო, გაცემული რაიმე დამსახურებისათვის.



ნახ. 1

დეკორი (ფრანგ. décor მორთულობა; სცენის მოწყობა; უკანა დეკორაცია; საერთო ხედი, პეიზაჟი<décorer მორთვა<გვიანდ. ლათ. decorātiō მორთულობა<ლათ. decorātus მორთული, შელამაზებულის<decorāre მორთვა, შემკობა, გალამაზება, შელამაზება) – შენობა-ნაგებობების ფასადებისა და ინტერიერების ან ნაკეთობის ზედაპირის მორთულობის (სამკაულების) სისტემა. დ. მაგალითს წარმოადგენს ფასადების შეღებვა ერთ ან სხვადასხვა ტონში (ნახ. 1), მხატვრული მოხატვა, ზედაპირის დამუშავება, ორნამენტები, სკულპტურული გამოსახულებები და ა.შ. დეკორი შენობის არქიტექტურული გამომსახველობის შესანიშნავი საშუალებაა.



ნახ. 1

დეკორტი (გერმ. dekort ფასდაკლება) – საქონელზე ფასდაკლება ვადამდე გადახდის შემთხვევაში.

დეკორტიკაცია (ლათ. de გამოყოფა, გამოცალკევება და cortex ქერქი) – ხის მორის, ლატანის, ლატანმორის მერქნისათვის ლაფნის გამრობა წინასწარ დაუსველებლად.

დეკუვერი (ფრანგ. decouvert დაუფარავი, თავლია) – სხვაობა ქონების ფასსა და სადაზღვევო თანხას შორის, დატოვებული დამზღვევის რისკზე.

დეკუმანუსი – ქუჩა რომაულ ქალაქში მიმართული აღმოსავლეთიდან დასავლეთისკენ.

დელტა – დიდი წვიმა; ნიაღვარი, ღვარცოფი.

დელივერი (ლათ. de გამოყოფა, გამოცალკევება და liberare თავისუფლება) – წერილობითი განკარგულება საქონლის გაცემის შესახებ.

დელტა (ბერძ. delta<ბერძნული ალფავიტის მეოთხე ბგერა D-ს მიხედვით) – მდინარის ქვემო წელის დადაბლება, ზღვაში ან ტბაში შეჭრილი მდინარის შესართავი, რომელიც აგებულია ნარიყით და გადაკვეთილია მეტნაკლებად დატოტვილი მდინარის ნაკადებითა და ფშანებით (ნახ. 1. მდ. კუკის ქვედა ღრმულის დელტა, კაჩემაკის უბე, ალიასკა, აშშ). დ. წარმოიქმნება მდინარის ჩამონადენის, ზღვის დელტის, მოქცევებისა და წყლის მიმოდენის რთული ურთიერთმოქმედების შედეგად. დ. ზრდას ხელს უწყობს მდინარის მყარი ჩამონადენის სიუხვე, წყალსატევის (ზღვის, ტბის) დონის დაწევა (ან ხმელეთის ნაპირის ამაღლება).

განასხვავებენ დელტას ტიპებს: ნისკარტისებრი (ტიბრი), ლაპოტური (მისისიპი), ბლოკირებული (კამჩატკა), გამოშვერილი, მომრგვალებული ზღვის კიდიტ (ნიგერი), მრავალკუნძულიანი (ვოლგა), ჩაჭრილი (ნევა). ნოყიერი და დანესტიანებული ნიადაგების გამო ზოგი დ. ინტენსიური მიწათმოქმედების რაიონია; ამ მხრივ აღსანიშნავია მდინარეების: ნილოსის, ხუანხესა და განგის ვრცელი დელტები. დ. დიდი ნაწილი აგებულია წვრილმარცვლოვანი დანალექებით, ქვიშითა და თიხოვანი მასალით



ნახ. 1

შეზავებული ალვერიტებით. დ. დანალექებისათვის დამახასიათებელია მეტად მრავალფეროვანი ფენობრიობა. დ. დანაგროვების სიმძლავრე აღწევს რამდენიმე ასეულ და ათას მეტრს. მაგ., მდინარე ნიგერის დ. დანალექების სიმძლავრე 8 კილომეტრია. დ. ზრდის სიჩქარე მერყეობს რამდენიმე მეტრიდან რამდენიმე ასეულ კილომეტრამდე წელიწადში. დიდი მდინარეების დელტები ხშირად დიდ ფართობს იკავებს. მდინარე ამაზონის დ. ფართობია 100 000 კმ², მისისიპისა – 80 000 კმ², მდინარე ლენისა – 28 000 კმ², მდინარე ვოლგისა – 19 000 კმ². დ. წარმოქმნის საქართველოს მდინარეებიც. აღსანიშნავია მდინარეების რიონისა და ჭოროხის დელტები. რიონის დ. გაშენებულია ქალაქი ფოთი თავისი გარეუბნებითა და ნავსადგურით. იგი მოწყვლადი დელტაა. მდინარე ჭოროხის დ. მოიცავს სანაპირო ტერიტორიას საქართველოს სახელმწიფო საზღვრიდან (თურქეთთან) მდინარე ყოროლისწყლის შესართავამდე. მისი ფართობია 85 კმ². დ. ხმელეთის თითქმის 70% უჭირავს ქალაქ ბათუმს თავისი გარეუბნებით და ადლიის აეროპორტს, 15% აგროსავარგულები და პლაჟებია. აღსანიშნავია აგრეთვე მდინარე მტკვრის დ. აზერბაიჯანში, შესართავამდე 25 კმ-ზე მტკვარი ორ ტოტად იყოფა და ქმნის დელტას, რომლის ფართობია დაახლოებით 100 კმ²-ია.

დელტა სხივები – ელექტრონები, რომლებიც გამოიფრქვევა ატმოსფეროდან კოსმოსური სხივებისა და რადიოაქტიური გამოსხივების ნაკადებით.

დელტა-მერქანი (ლინგოფონი) – მერქანფენოვანი პლასტიკის სახეობა. მიიღება ფენოლის ან კრეზოლ-ფორმალდეჰიდურ ფისში გაჟღენთილი ხის შპონის (ძირითადად არყის ხის) ფურცლების მაღალი ტემპერატურისა და წნევის ქვეშ დაწნეხით ან შეწებებით. გამოიყენება მშენებლობაში, ავეჯის წარმოებასა და სხვ.

დელტოიდა (რომბოიდი) – ამოზნექილი ოთხკუთხედი (ნახ. 1), რომელსაც აქვს მისი დიაგონალის შემცველი მხოლოდ ერთი სიმეტრიის ღერძი. დელტოიდის დიაგონალები ურთიერთმართობულია. ფართობი ტოლია დიაგონალების სიგრძეთა ნამრავლისა. დელტოიდში შესაძლებელია წრეწირის ჩახაზვა (ვინაიდან მოპირდაპირე გვერდების სიგრძეთა ჯამი ტოლია).

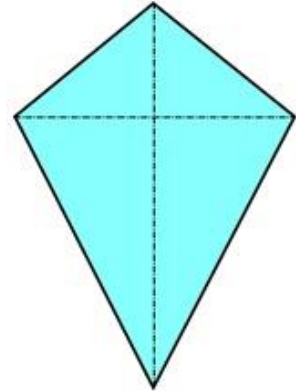

ნახ. 1



ნახ. 1

დელუვიონი (დელუვიური დანალექები, დელუვიური შლეიფი) (ლათ. deluo, deluendo გარეცხვა, გაწმენდა; ჩამორეცხვა, გადარეცხვა, მორეცხვა, წარეცხვა, წალეკვა, წალექვა) – მაღლობისა და მთის ძირში დაგროვილი დანალექები, რომლებიც წარმოადგენს ზედაპირული წყლებით ჩამორეცხილ ან სიმძიმის ძალით ჩამოტანილ გამოფიტულ ფხვიერ ნაშალ გამოქარულ მასალას (ნახ. 1. დელუვიური დანალექი მთის ძირში). ფართოდ არის გავრცელებული მთაში. მთის ძირში წარმოქმნის დელუვიურ შლეიფებს. დელუვიონში გვხვდება ოქროს,

კალის, ვოლფრამისა და სხვა ლითონების გაბნეული ქვიშრობი საბადოები.

დემარკაცია (ფრანგ. demarcation გამიჯვნა, საზღვრის დადგენა) – 1. სახელმწიფო საზღვრის ხაზის დადგენა ადგილზე; 2. დროებითი სასაზღვრო ხაზი სადავო ტერიტორიაზე; 3. გაყოფა, გამყოფი ხაზის გავლება.

დემეკოლოგია – ეკოლოგიის განყოფილება, რომლის შესწავლის ობიექტს წარმოადგენს პოპულაციის რიცხოვნობის ცვლილება. დემეკოლოგიის ჩარჩოებში ყალიბდება პირობები, რომელშიც ხდება პოპულაციის ფორმირება. ის აღწერს სხვადასხვა სახის რიცხოვნობის რხევებს ეკოლოგიური ფაქტორების გავლენით და ადგენს მის მიზეზებს.

დემერეჯი (ინგლ. demurrage პირგასამტეხლო) – ხელშეკრულება საზღვაო გადაზიდვის შესახებ, რომლის თანახმადაც გემის დამქირავებელი (დამფრახტველი) უხდის ჯარიმას გემის მფლობელს ხელშეკრულებით დადგენილი ზენორმატიული დატვირთვა-გადმორტვითვისათვის.

დემერკურიზაცია (ლათ. de გამოყოფა, გამოცალკეება და mercurius ვერცხლისწყალი) – ფართებისა და ნივთების გაუვნებლყოფა (გასუფთავება) ვერცხლისწყლისა და მისი ორთქლისაგან.

დემოდულაცია (ლათ. de გამოყოფა, გამოცალკეება და modulatio სიმწყობრე, რითმულობა) – რხევათა მოდულაციის შექცეული პროცესი. ის შეიძლება იყოს: ბალანსური, იძულებითი, სინქრონული, სიხშირული, ფაზური, წრფივი და სხვ.

დემონტაჟი (ლათ. de გამოყოფა, გამოცალკეება და ფრანგ. montage აწყობა, დაყენება) – შენობა-ნაგებობათა დაშლა (დანგრევა) ან კონსტრუქციების, ნაკეთობების, მოწყობილობების, დანადგარების, მანქანების დაშლა კვანძებად, ნაწილებად.

დემპინგი (ინგლ. dumping ჩამოყრა) – საქონლის გაყიდვა ხელოვნურად შემცირებული ფასით, პოტენციური კონკურენტების შევიწროებისა და ბაზრის დაპყრობის მიზნით.

დემპფერი (გერმ. dämpfer ჩახშობი, ამორტიზატორი <dämpfen ჩახშოვა) – მოწყობილობა ან სამარჯვი, რომლის საშუალებით ხდება (წარმოებს) რხევის ენერჯის შთანთქმვა, ჩახშობა, აგრეთვე, მანქანებისა და ხელსაწყოების მუშაობის დროს მექანიკური რხევების წარმოქმნის აცილება (ნახ. 1. ავტომობილის საჭის დემპფერი).



ნახ. 1

დემპფირება – მავნე რხევების ჩახშობა ან მათი ამპლიტუდის შემცირება დემპფერების გამოყენებით (საშუალებით). მაგ., მექანიკური რხევების დ. ხორციელდება სისტემაში ხახუნის გადიდებით ან ზამბარიანი დემპფერების საშუალებით.

დემპფირება რხევებისა – მექანიკური, ელექტრული და სხვ. სისტემების რხევათა ხელოვნური ჩახშობა. დემპფირება შესაძლებელია რხევათა მიღების გაზრდის ხარჯზე, რისთვისაც სისტემაზე აყენებენ დემპფერებს (მაგ., ბლანტი არეში მოძრავ დგუმებს). დემპფირება ამცირებს სისტემის ამპლიტუდურ რხევებს. მას ფართოდ იყენებენ ხელსაწყოთმშენებლობაში, აგრეთვე ტექნიკაში მანქანების, მექანიზმებისა და სხვ. დანადგარების არასასურველი რხევების ჩახახშობად.

დენადობა – 1. ტანის თვისება მიიღოს პლასტიკური დეფორმაციები მექანიკური დამაბულობის ზემოქმედებით, ანუ დამაბულობის თანდათანობითი გაზრდა იწვევს ძვრის ძალების გააქტიურებას და მასალა იწყებს დენადობას ბლანტი სითხის მსგავსად. დენადობის სიდიდე უკუპროპორციულია სიბლანტის სიდიდის. დ. თვისება გამოიყენება ლითონებში ცხელი (ცივი) დამუშავებისა და ჭედვისას; 2. ტანის თვისება, დატვირთვის მუდმივობის პირობებში ნელა განავითაროს პლასტიკური დეფორმაციების პროცესი; 3. დენადობის უნარი (მაგ., ფისის დენადობა), მდინარება; 4. მუშახელის მოძრაობის ხშირი ცვლა, გადინება (მაგ., კადრების დენადობა).

დენადობა კადრების – მაჩვენებელი, რომელიც აფიქსირებს წარმოებაში დასაქმებული პერსონალის რაოდენობრივ დონეს სამსახურიდან გათავისუფლებისა და პირადი მოტივით სხვა სამუშაოზე გადასვლის გათვალისწინებით.

დენადობის ზღვარი – 1. დამაბულობა, რომლის დროსაც ხდება პლასტიკური დეფორმაციის სწრაფი ზრდა დამაბულობის მცირე (შეუმჩნეველი) ზრდისას; 2. მასალების, ძირითადად არმატურის (ფოლადის), მექანიკური მახასიათებელი გამოხატული იმ ძაბვით, რომლის დროს დეფორმაციები იზრდება დატვირთვის გაზრდის გარეშე.

დენადობის ზღვარი პირობითი – ძაბვა, რომლის დროს ნარჩენი (პლასტიკური) დეფორმაცია შეადგენს 0,2% (ნახ. 1). განზომილებაა ნ/მმ². იგი გამოიყენება მაღალი სიმტკიცის ჭანჭიკებისთვის, რომლებიც დამაბვისას მუშაობენ უწყვეტ ძვრაზე დრეკად და პლასტიკურ დეფორმაციებს შორის.

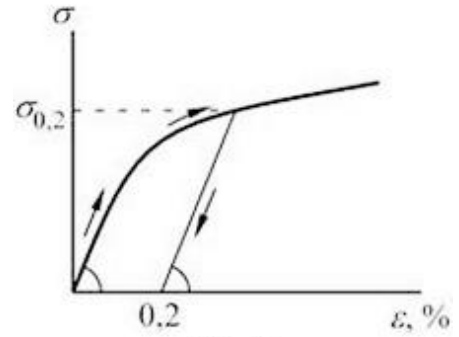

ნახ. 1

დენატურაცია (ლათ. de გამოყოფა, გამოცალკევება და nature ბუნება) – ცილის მოლეკულის, ნუკლეინის მჟავის და სხვ. ბიოპოლიმერების ბუნებრივი სტრუქტურის ცვლილება, რაც იწვევს ბიოპოლიმერის ფიზიკური, ქიმიური და ბიოლოგიური თვისებების ცვლილებებს (მაგ., სპირტის სასმელად გაუვარგისება მასში შხამიანი ან ცუდი გემოს, ცუდი სუნის მქონე ნივთიერების შერევით). შესაძლოა იყოს სრული ან ნაწილობრივი, შექცევადი ან შეუქცევადი.

დენდრარიუმი (ბერძ. dendron ხე) – სხვადასხვა ხეებისა და ბუჩქების მწვანე მასივი. გამოიყენება სამეცნიერო სამუშაოების ჩასატარებლად ინტროდუცირებულ მცენარეულობის აკლიმატიზაციისათვის, დასახლებული ადგილების გასამწვანებლად, სატყეო მეურნეობაში და სხვ. (ნახ. 1. ქ. სოჭის დენდრარიუმი, რუსეთის ფედერაცია).



ნახ. 1

დენდრიტი (ბერძ. dendron ხე) – 1. მცენარისმაგვარი განტოტვილი სტრუქტურის რთულკრისტალური წარმონაქმნი; მაგ., თოვლის ფანტელები, ყინულოვანი ნახჭი (მოხატულობა) ფანჯრის მინაზე, მარგანეცის ჟანგის ჩანართები ქალცედონის ან როდონიტის ზედაპირზე, თვითნაბადი ოქროს, ვერცხლის, ბისმუტის ნატეხები, კალციტისა და არაგონიტის "ყვავილები" კარსტულ მღვიმეებში და სხვ.; 2. მედ. ნერვული უჯრედების ხისებრ დატოტვილი მორჩები, რომლებიც თავიანთი ბოლოებით იღებენ გაღიზიანებას და ნერვულ იმპულსებს ნეირონის სხეულაკებისკენ ატარებენ.

დენდროლოგია (ბერძ. dendron ხე და logos მოძღვრება) – ბოტანიკის ნაწილი, რომელიც ხეებისა და ბუჩქების სახეობებს – ჯიშებს სწავლობს.

დენი – ნაკადი, მოძრაობა ერთი მიმართულებით. მისი ძირითადი სახეობაა ელექტროდენი, რომელიც თავის მხრივ იყოფა 8 ჯგუფად: მუდმივი, ცვლადი, ერთფაზიანი, ორფაზიანი, სამფაზიანი, პულსირებული, მოხეტიალე და გრიგალური; 2. მოედანი მანქანებითა და მოწყობილობებით, სადაც ხდება მარცვლეულის ლეწვა და დროებითი დასაწყობება. ზოგადად, დენის მრავალი სახეობა არსებობს, რომელთაგან აღსანიშნავია: აგზნების, ანოდური, აქტიური, ბაზისური, გაღვანური, განმუხტვის, გარდამავალი, დაბალი სიხშირის, დაბალი ძაბვის, დამამაგნიტებელი, დარტყმითი, დედამიწის, ელექტრონული, ელექტრული, ერთფაზიანი, თერმოელექტრული, ინდუქციური, მაგნიტური, მართვის, მაღალი სიხშირის,

მაღალი ძაბვის, მილევადი, მიმყოლი, მკვებავი, მოხეტიალე, მუდმივი, ნომინალური, ორფაზიანი, პარაზიტული, პერიოდული, პირველადი, პოლარიზაციის, სამფაზიანი, სინფაზური, სტაციონარული, სუსტი, ფაზური, შემავალი, ცვლადი, ხაზური და სხვ.

დენი გადატვირთვის – ზედენი ელექტრული ჯაჭვის ელექტროდანადგარში, როდესაც ქსელში ელექტროდაზიანება არ აღირიცხება.

დენი დაზიანების – დენი, გაჩენილი იზოლაციის დაზიანებით ან გადაფარვით.

დენი ელექტრული – დამუხტული ნაწილაკების ელექტრონების, იონების მოწესრიგებული, მიმართული მოძრაობა. პირობითად, ე. დ. მიმართულებად თვლიან დადებითად დამუხტული ნაწილაკების მოძრაობის მიმართულებას.

დენის მოკლე ჩართვა – ზედენი, რომელიც ჩნდება სხვადასხვა პოტენციალის მქონე წერტილებს შორის წინააღობის დაზიანებით (გაუფრთხილებლობით), მუშაობის ნორმალურ პირობებში.

დენის ძალა – ფიზიკური სიდიდე, რომელიც გამტარის განივკვეთში დროის ერთეულში გასული მუხტის ტოლია. SI სისტემაში დენის ძალის ერთეულია – ამპერი.

დენონსაცია (ლათ. denuntiatio შეტყობინება) – საერთაშორისო ხელშეკრულების მოქმედების ცალმხრივად შეწყვეტის ფორმა, რომელიც ნიშნავს ხელშეკრულების მოქმედების შეწყვეტას ამ ხელშეკრულების დებულების, შესაბამისად, და დადგენილ ვადებში.

დენსიტომეტრი (ლათ. densitas სიმკვრივე და ბერძ. métron გაზომვა) – 1. წყალზე მძიმე სითხეების სიმკვრივის საზომი ხელსაწყო; 2. ოპტიკური ხელსაწყო, რომლითაც არკვევენ რამდენად გაშავდა შუქმგრძნობიარე ფენა (ფოტოფირზე, ფოტოქაღალდზე).

დენტიკულა (ინგლ. dentil<ლათ. denticulus კბილი, კბილაკი, ქონგური) – 1. არქიტექტურული ნატეხი, კარნიზის პატარა დეკორატიული მართკუთხა შვერილი კლასიკურ იონიურ და დორიულ ორდერებში. გამოიყენება თანამედროვე შენობების ფასადების გასამშვენებლად (ნახ. 1); 2. იხ. ორნამენტული მოტივი "დენტიკულა" – ნახ. 1, ნახ. 2 და ნახ. 3.



ნახ. 1

დენუდაცია (ლათ. denudatio გაშიშვლება) – დედამიწის ზედაპირის ხანგრძლივი ფიზიკურ-ქიმიური პროცესი, რომელსაც, როგორც წესი, მოჰყვება ხმელეთის ამა თუ იმ მონაკვეთის მეტნაკლებად მოსწორება. დ. ქანების გამოფიტვის პროდუქტების ჩამორეცხვა და გადაადგილებაა წყლის, ქარის, ყინულის ან უშუალოდ სიმძიმის ძალის ზეგავლენით, დედამიწის ზედაპირის დადაბლებული ადგილებისაკენ. მის ტემპსა და ხასიათზე დიდ გავლენას ახდენს ტექტონიკური მოძრაობა და დედამიწის ზედაპირული ძალები (ეგზოგენური პროცესები). სიმძიმის ძალის ზემოქმედების შედეგად მთის ციცაბო კალთებიდან ცვივა მცირე ზომის ნატეხი ქანები, რომელსაც ხშირად ერთვის ზვავი. შემდეგ

მეინვარებს გადააქვთ ნატეხები ზემოდან ქვემოთ. ზღვისა და ტბის ტალღებიც ხშირად ახდენენ სანაპიროს წარეცხვას (აბრაზია). დედამიწის უსწორმასწოროებანი განიცდის ასევე მუდმივი ან დროებითი ნაკადების გავლენას, ხოლო წვიმის წყალი ახდენს მთის ფერდობების წარეცხვას (ეროზია). ამის შედეგად მთის ნაწილები დაბლდება, ხოლო დადაბლებები ივსება. ფართო გაგებით ყველა ამ პროცესს დენუდაცია ეწოდება. ვიწრო გაგებით, დ. გამოფიტული მასალის ზედაპირული წარეცხვაა. ხანგრძლივი დ. შედეგად მთიანი მხარეები შესაძლოა გადაიქცეს ტალღოვან დენუდაციურ ვაკედ (პენეპლენად).

დეპო (ფრანგ. dépôt საწყობი, საცავი<ლათ. deponere გადადება, დასაწყობება) – საწარმო, რომელიც უზრუნველყოფს მოძრავი შემადგენლობის (ვაგონები, ლოკომოტივები, რკინიგზისა და მეტროპოლიტენის ძრავავაგონიანი სექციები, ტრამვაები და სხვ.) ექსპლუატაციასა და რემონტს. მოძრავი შემადგენლობის ტიპის მიხედვით დ. შეიძლება იყოს სპეციალიზებული (ლოკომოტივების, ვაგონებისა და სხვ.) და შერეული (ელმავლების, თბომავლების, ძრავავაგონიანი მატარებლების და სხვ.). დეპოს ტერიტორიაზე განლაგებულია საჭირო ტექნოლოგიით, ენერგეტიკის დანადგარებითა და ამწესატრანსპორტო საშუალებებით აღჭურვილი საწარმოო შენობები, საწყობები, ლიანდაგები და დამხმარე მოწყობილობები.

დეპო მეტროპოლიტენის – დეპო, რომელიც აღჭურვილია ლიანდაგებით მოძრავი შემადგენლობის თავშესაფრად და ყველა სახის რემონტის ჩასატარებლად (ძირითადი დეპო), დასათვალისწინებლად და სხვა ოპერაციების ჩასატარებლად (საბრუნო დეპო). მეტროპოლიტენის ყოველ ხაზს საკუთარი დეპო აქვს. ტრამვაისა და ტროლეიბუსების დეპოებს აგრეთვე აქვთ დიდი სადგომი პარკები, სადაც ტრამვაის ვაგონებსა და ტროლეიბუსებს არემონტებენ. დეპოების მშენებლობა მიმდინარეობს ტიპობრივი პროექტების მიხედვით.

დეპო სალოკომოტივო – დეპო (ძირითადი და საბრუნო), რომელიც ემსახურება სალოკომოტივო პარკს და გეგმის შესაბამისად, აკონტროლებს და არემონტებს მოძრავ შემადგენლობას, აგრეთვე ახდენს მის ეკვიპირებას, დათვალისწინებასა და უწყისვრობების აღმოფხვრას.

დეპო სახანძრო – სახანძრო მანქანების სადგომი (ნახ. 1).



ნახ. 1

დეპოზიტი (ლათ. depositum შესანახად მიცემული ნივთი) – სახელმწიფო ან კომერციულ ბანკში ან არასაბანკო სადეპოზიტო დაწესებულებაში პირის მიერ შეტანილი ანაზარი ან გადახდის სხვა საშუალება.

დეპოზიტი ვადიანი – კლიენტის მიერ ბანკში კონკრეტული ვადით განთავსებული თანხა, რომელსაც ერიცხება ფიქსირებული საპროცენტო განაკვეთი. დ. ვ. იხსნება კონკრეტული ვადითა და კონკრეტული თანხით და ხელშეკრულების მოქმედების პერიოდში შეუძლებელია თანხის დამატება.

დეპოზიტი მოთხოვნამდე – საბანკო ანაზარი, რომლის გამოტანაც მოთხოვნისთანავე შეიძლება.

დეპოზიტი ფიზიკური პირის – ფულადი სახსრები ქართულ ან უცხოურ ვალუტაში, რომელსაც ფიზიკური პირი განათავსებს შენახვისა და შემოსავლის მიღების მიზნით საბანკო ანაბრის ხელშეკრულებით. ის შეიძლება იყოს ვადიანი და მოთხოვნამდე.

დეპონენტი (ინგლ. depositor<ლათ. dēponere გადადება, დასაწყობება) – ფიზიკური ან იურიდიული პირი, რომელმაც შესანახად გადასცა საკრედიტო დაწესებულებას (ბანკს) ფული ან ფასიანი ქაღალდები.

დეპონირება – ფულადი თანხის, ფასიანი ქაღალდებისა და სხვა ფასეულობების შესანახად გადაცემა საკრედიტო დაწესებულებებისათვის.

დეპორტი – საბირჟო ვადიანი გარიგება საფონდო ბირჟაზე სპეკულანტებს შორის ფასიან ქაღალდებზე კურსის შემცირების ვარაუდით საკურსო სხვაობის მიღების მიზნით (საპირისპიროა – რეპორტი).

დეპრივაცია (ლათ. deprivatio აღკვეთა) – 1. ურთიერთობათა უკმარისობა; 2. ორგანიზმის რაიმე მოთხოვნილების დაკმაყოფილების შეზღუდვა ან არარსებობა.

დერატიზაცია (ლათ. de გამოყოფა, გამოცალკეება და rattus თაგვი) – მღრღნელების მოსპობა, რის შედეგადაც დაავადების გამომწვევიც ნადგურდება.

დერეფანი (ფრანგ. corridor<ლათ. currere გაქცევა, გავლა) – 1. გასასვლელთან მისადგომის შემომზღუდავი დახურული სივრცე (კომპონენტი), რომელიც განსაზღვრავს და უზრუნველყოფს გასასვლელისკენ სავალ გზას; 2. შენობის გრძელი გასასვლელი, ტალანი, კორიდორი; 3. ტყეში გაკაფული, სხვადასხვა დანიშნულების გრძელი გზა (მაგ., ხე-ტყის გასაზიდად, ტყის გასანიავებლად).

დერივაცია (ლათ. derivatio გადახრა, გადაყვანა) – 1. ნაგებობათა ერთობლიობა, რომლის დანიშნულებაც წყლის გადაგდება მდინარიდან, წყალსაცავიდან ან სხვა წყალსატევიდან ჰესის სადგურის კვანძის, სატუმბი სადგურისაკენ და ა.შ. (მომყვანი დერივაცია), აგრეთვე წყლის არინება მათგან (სარინი დერივაცია). დ. არის უდაწნევო (არხი, გვირაბი, ღარი) და სადაწნევო (მილსადენი, სადაწნევო გვირაბი); 2. სამხ. კუთხვილი იარაღით გასროლილი ტყვიის ან ჭურვის გვერდზე გადახვევა; 3. მათემ. ახალი ფორმულის, თეორემის და ა.შ. შექმნის პროცესი, ადრე მიღებული მტკიცებულობის საფუძველზე. 4. ლინგვ. სიტყვაწარმოება, წარმოქმნა.

დერივი (დერივ-ამწე) – ამწე, რომლის ირიბულა ბრუნავს ჰორიზონტალური ღერძის, ხოლო ჩარჩო – ვერტიკალური ღერძის გარშემო. არსებობს სტაციონალური და გადასაადგილებელი. გამოირჩევა დიდი ტვირთამწეობითა და მცირე წონით. ტვირთამწეობა მუდმივი აქვს ფართო დიაპაზონში და დამოკიდებული არ არის ისრის შვერის ზომაზე. კონსტრუქცია მარტივია და ექსპლუატაციაში საიმედო; მონტაჟისა და დემონტაჟის სამუშაოებს ასრულებს სწრაფად; ადვილად თავსდება შეზღუდული ფართობის სამშენებლო მოედანზე. ლითონის კონსტრუქციებისაგან დამზადებული დერივ-ამწეს



ნახ. 1

ძირითადი ელემენტებია (ნახ. 1): კოშკი, ისარი, ორი დგარი-ირიბა, საბრუნე პლატფორმა, ტვირთის ასაწევი მექანიზმი, ტვირთის ჩასაბმელი მოწყობილობა და ბაგირები, აგრეთვე

დამხმარე მოწყობილობები ამწის ისრის ასაწევად და ამწის მოსაბრუნებლად. დერიკი გამოიყენება კარიერებზე, სამთო მრეწველობაში, ხიდების დასამონტაჟებლად, ჰიდროელექტროსადგურების მშენებლობაში და სხვ.

დერმატინი [ბერძ. derma (dermatos) ტყავის შემცველი] – ხელოვნური ტყავი, რომელიც წარმოადგენს პიგმენტების, კასტორის ზეთისა და ნიტროცელულოზის ნარევიტ დაფარულ ბამბის ქსოვილს; იყენებენ ავეჯის, ჩემოდნების, წიგნის ყდის გადასაკრავად და სხვ.; გრანიტოლი.

დესეტიანა (რუს. десятина) – მიწის საზომი ერთეული ძველ რუსეთში; შეესაბამებოდა ახლანდელ 1,09 ჰექტარს.

დესიუდეპორტი – დეკორატიული მხატვრული ან სკულპტურული სადგმელი კარის ღიობის თავზე.



ნახ. 1

დესიუპორტი – შესასვლელი კარის ღიობის თავზე განთავსებული დიდი ზომის ნახატი, პანო ან სკულპტურული სადგმელი (ნახ. 1).

დესორბცია (ლათ. de გამოყოფა, გამოცალკეება და sorbere შთანთქმა) – ადსორბენტებისა და აბსორბენტების რეგენერაციის პროცესი, რაც მდგომარეობს მათ მიერ შთანთქმული ნივთიერების მოშორებაში. ხორციელდება დესორბერებში – გახურებით, წნევის დაწევით, ნეიტრალური აირებით განხერვის ან ნეიტრალური ხსნარებით დამუშავების გზით.

დესტამი – მოდიფიცირებული მერქანი, რომელიც ქიმიურ-მექანიკური მეთოდითაა მიღებული და პლასტიფიცირებულია შარდოვანათი.

დესტრუქცია (ლათ. destructio დარღვევა, დანგრევა) – რისამე ნორმალური სტრუქტურის დაშლა, დარღვევა (მაგ., პოლიმერის, ლითონის, მერქნის, ბეტონისა და მისთ.).

დესუბლიმაცია (ლათ. de გამოყოფა, გამოცალკეება და sublimo ვამაღლებ) – ორთქლის გარდაქმნა უშუალოდ მყარ ნივთიერებად (იხ. სუბლიმაცია).

დეტალები სამშენებლო – ქვის, ხის, ლითონის, რკ.ბ.-ის, პლასტმასის ან მინისგან დამზადებული მცირე ზომის ნაკეთობა, რომელიც გამოიყენება მშენებლობაში (მაგ., ბოძი, ფილა, ცალული, ჩუქურთმა, კარი, ფანჯარა და სხვ.).

დეტალების გაცვეთა – ცვეთის პროცესების შედეგი განსაზღვრულ, დადგენილ ერთეულებში (სიგრძე, მოცულობა, მასა და სხვ.), რომელიც გამოვლინდება მასალის მოცილების ან ნარჩენი დეფორმაციის სახით.

დეტალი (ფრანგ. detail წვრილმანი) – 1. ნაკეთობა ან მისი ერთი მთლიანი შემადგენელი ნაწილი, რომელიც არ შეიძლება დაიშალოს უფრო მარტივ ნაწილებად (არმატურის ღერო, საყელური, ზამბარა, ფანჯრის თარო და სხვ.); 2. მთლიანის ნაწილი, ნაგებობის ნაწილი, ცალკეული ელემენტი; 3. მილსადენის ნაწილი ცალკეული მონაკვეთების შესაერთებლად,

მიმართულების გამტარი კვეთის შეცვლით ან შეუცვლელად (არინება, გადასვლა, სამკაპა, მილტუჩი, სახშობი), ან მილსადენის დასამაგრებლად (საყრდენი, საკიდი, ჭანჭიკი, ქანჩი, საყელური, სადები); 4. მშენებლობაში და ტექნიკაში: ნაკეთობა, დამზადებული ერთგვაროვანი მასალისაგან საამწყოზო ოპერაციის გამოყენების გარეშე. ის შეიძლება იყოს დაფარული დამცავი (დეკორატიული) ფენით.

დეტალირება – ნაკეთობის (მანქანის) საამწყოზო ნახაზიდან ცალკეული დეტალების (ნაწილების) გამოყოფა (სპეციფიცირება) და გამოხაზვა მათი სამუშაო ნახაზის დამზადების მიზნით.

დეტანდერი (ფრანგ. détendre დასუსტება) – 1. ორთქლის წნევის შემამცირებელი სარქველი; 2. დეჟშიანი მანქანა, რომელიც შეკუმშული აირით მუშაობს. გამოიყენება სამაცივრო ტექნიკაში; 3. აირის გაფართოების გზით, აირის გასაცივებელი მოწყობილობა.

დეტერიორაცია (ლათ. deterior უარესი, გაუარესება, გაფუჭება) – გარემომცველი ბუნებრივი გარემოს მდგომარეობის გაუარესება ადამიანის სამეურნეო საქმიანობის შედეგად.

დეტერმინირება (ლათ. determinare განსაზღვრა) – მოვლენათა ერთი ჯგუფის განსაზღვრა, გაპირობება მოვლენათა სხვა ჯგუფით.

დეტექტორი ალის – მოწყობილობა ცეცხლის აღმოსაჩენად და სიგნალის გადასაცემად მისი არსებობის შესახებ. შედგება გადამწოდის, გამამძლიერებლისა და სიგნალის გადასაცემი რელესაგან, რომლების კომპაქტურადაა მოთავსებული ერთ პროგრამულ ბლოკში.

დეტონატორი (ლათ. detono გრგვინვა) – 1. ფეთქებადი ნივთიერება, რომელიც თავისი აფეთქებით იწვევს სხვა ფეთქებადი ნივთიერების მყისიერ აფეთქებას; 2. კაფსულა, ამნთები, რომელსაც იყენებენ აფეთქებისათვის.

დეტონაცია (ლათ. detono გრგვინვა) – ფეთქებადი ნივთიერების მყისიერი აფეთქება, რაც გამოწვეულია სხვა ნივთიერების აფეთქებით ან დარტყმით. დ. არის ნივთიერების ქიმიური გარდაქმნის სწრაფად მიმდინარე ეგზოთერმული პროცესი, რომლის დროს, როგორც წვის პროცესი, ისე მისი პროდუქტები ვრცელდება ბგერის სიჩქარეზე მეტი სიჩქარით. დეტონაცია ალის გავრცელების განსაკუთრებული მოვლენაა, რომელიც ნივთიერებაში დარტყმითი ტალღის გავრცელებითაა განპირობებული, რაც მის შეკუმშვასა და გახურებას იწვევს.

დეტონიტი – ამიკური სელიტრის ფხვნილისებრი უმარტავი ასაფეთქებელი ნივთიერება ნიტროეთერის მაღალი შემცველობით. მის შემადგენლობაში, ამიაკის სელიტრის გარდა, შედის ტროტილი, ალუმინი და სენსიბილიზატორი. გამოიყენება მაგარი მთის ქანების დასაშლელად.

დეფეკაცია (ლათ. de გამოყოფა, გამოცალკეება და faeces განავალი) – გაწმენდა, ჭუჭყის მოცილება.

დეფექტი (ლათ. defectus ნაკლი, ნაკლოვანება, ზადი, ხარვეზი) – 1. კონსტრუქციის (მასალის) ნებისმიერი შეუსაბამობა დაპროექტების ნორმებთან, ტექნიკურ პირობებთან, პროექტთან; 2. საწარმოო წუნი, ზადი, ნაკლოვანება, ხარვეზი.

დეფექტი მნიშვნელოვანი – დეფექტი, რომელიც მნიშვნელოვან გავლენას ახდენს პროდუქციის ხანგამძლეობაზე და გამოყენებაზე პირდაპირი დანიშნულებით, მაგრამ არ არის კრიტიკული.

დეფექტი შენობის ელემენტის – შენობის ელემენტის უწყესივრობა, გამოწვეული დარღვევებით მისი დამზადების ნორმების, წესების, ტექნიკური პირობების, მონტაჟისა და რემონტის დროს.

დეფექტოსკოპი (ლათ. defectus ნაკლი, ნაკლოვანება, ზადი, ხარვეზი და ბერძ. skopein ყურება, შესწავლა) – მასალის (ნაკეთობის) მთლიანობის დარღვევის გარეშე ზედაპირული და შიგა



ნახ. 1

დეფექტების დამდგენი ხელსაწყო. დეფექტებს მიეკუთვნება მასალის სტრუქტურის ერთგვაროვნების, მთლიანობისა და გეომეტრიული ზომების დარღვევა, კოროზიული დაზიანების ზონა, ქიმიური შემადგენლობიდან გადახრა და სხვ. დეფექტოსკოპი არსებობს სხვადასხვა სახის: აკუსტიკური, გრიგალდენისებრი, ელექტრომაგნიტური, ელექტროოპტიკური, ელექტრული, ვიდეო, თერმოელექტრული, იმპედანსური, ინფრაწითელი, კაპილარული, მაგნიტური, მაგნიტურ-ფხვნილიანი,

მრავალფუნქციური, რადიოტალღური, რადიაციული, ულტრაბგერითი (ნახ. 1), ფეროზონდური და სხვ. გამოიყენება მშენებლობაში, ენერგეტიკაში, მანქანათმშენებლობაში, ტრანსპორტზე, ქიმიურ და ნავთობის მრეწველობაში, სამეცნიერო-კვლევით ლაბორატორიებში მყარი ტანის ტექნიკური და მოლეკულური თვისებების გამოსაკვლევად; დეტალების, ნაკეთობების, შედუღების ნაკერების, წებოვანი შეერთებების საკონტროლოდ; ზოგი დ. საშუალებას იძლევა შემოწმდეს მნიშვნელოვანი სიჩქარით მოძრავი ნაკეთობა (მაგ., მილები გაგლინვის პროცესში) ან თვით დ. შესაძლებელია გადაადგილდებოდეს დიდი სიჩქარით ნაკეთობის მიმართ [მაგ., რკინიგზის რელსების დეფექტოსკოპი (ურიკები) (ნახ. 2) და ვაგონ-დეფექტოსკოპები]. არსებობს დ. მაღალ ტემპერატურაზე გაცხელებული დეტალების საკონტროლოდ.



ნახ. 2

დეფექტოსკოპი ელექტრო-ოპტიკური – დეფექტოსკოპი, რომელიც გამოიყენება მაღალი ძაბვის ქვეშ მყოფი მოწყობილობების დისტანციური კონტროლისათვის (ნახ. 1). დიაგნოსტიკის მეთოდის საფუძველია გვირგვინისებრი და ზედაპირულ-ნაწილაკური განმუხტვის მახასიათებლების განსაზღვრა, აგრეთვე მათი დამოკიდებულება ძაბვის სიდიდესთან და ელექტროიზოლაციის დაზინძურების ხარისხთან.



ნახ. 1

დეფექტოსკოპი თერმოელექტრული – დეფექტოსკოპი, რომლის მუშაობის პრინციპი დამყარებულია ელექტრომომრავი ძალების (თერმოემდსი) გაზომვაზე, რომელიც ჩნდება ჩაკეტილ წრედში ორი სხვადასხვა მასალის კონტაქტის ადგილების გაცხელებით. თუ ერთ

მასალას მივიღებთ ეტალონად, მაშინ მოცემული ტემპერატურის სხვაობისას ცხელი და ცივი კონტაქტისას თერმოედსის სიდიდე და ნიშანი განისაზღვრება მეორე მასალის ქიმიური შედგენილობით. ამ მეთოდით ადგენენ მასალის მარკას, რომლისაგანაც მზადდება კომპოზიტური კონსტრუქციის ელემენტი ან ნახევარფაბრიკატი.

დეფექტოსკოპი იმპედანსური – მუშაობის პრინციპი დამყარებულია დეფექტური უბნის სრული მექანიკური წინააღმდეგობის (იმპედანსის) განსაზღვრაზე ხარისხიან უზანთან შედარებით, რისთვისაც ხდება საკონტროლო ზედაპირის სკანირება ორი პიეზოელემენტით, რომელთაგან ერთი აღძრავს რხევებს მასალაში, ხოლო მეორე – მიიღებს (ნახ. 1. აკუსტიკური იმპედანსური დეფექტოსკოპი). დ. ი. გამოიყენება დეფექტის, განშრევების, შეუწყებელი ადგილის, კომპოზიტური მასალისა (ნახ. 2. იმპედანსური დეფექტოსკოპი კომპოზიტური მასალებისათვის) და ფოროვანი სტრუქტურის მთლიანობის რღვევის აღმოსაჩენად თვითმფრინავთმშენებლობაში, კოსმოსურ, საავტომობილო, საშენი მასალებისა და მრეწველობის სხვა დარგებში.



ნახ. 1



ნახ. 2

დეფექტოსკოპი ინფრაწითელი – დეფექტოსკოპი, რომელშიც გამოყენებულია ინფრაწითელი (თბური) სხივები, ჩვეულებრივი სხივებით გაუმჭირი დეფექტების (ჩანართების) აღმოსაჩენად. ნაკეთობაში გატარებისას დეფექტი ცვლის ინფრაწითელი სხივების ნაკადის მიმართულებას, რომელიც დარეგისტრირდება თბომგრძობიარე მიმღებზე (ნახ. 1). ასეთი სახით ადგენენ ნაკეთობაში დეფექტის ადგილმდებარეობასა და სიდიდეს.



ნახ. 1

დეფექტოსკოპი კაპილარული – მოწყობილობა კონსტრუქციების კონტროლის ჩასატარებლად კაპილარული არამრღვევი მეთოდების გამოყენებით. იგი დაფუძნებულია დაზიანებული უბნის ფერკონტრასტულობის ხელოვნურ გაზრდაზე საღ უზანთან შედარებით. ზედაპირულ ბზარებს ავსებენ სპეციალური ინდიკატორული ნივთიერებით (პენეტრანტით), რომელიც იჭრება მასალაში კაპილარული ძალების ზემოქმედებით. პენეტრანტში შეყავთ ლუმინოფორები (ლუმინესცენციისათვის). შემდეგ ზედაპირზე დარჩენილ პენეტრანტს მოაშორებენ და დაადებენ გამამჟღავნებლის თეთრი ფხვნილის თხელ ფენას (მაგნიუმის ჟანგი,

ტალკი), რომელსაც აქვს სორბციული თვისება, რის გამოც პენეტრანტის ნაწილაკები ამოდიან ზემოთ, აფიქსირებენ ბზარის კონტურებს და კაშკაშად ანათებენ ულტრაიისფერი სხივების ქვეშ.

დეფექტოსკოპი მაგნიტურ-ფხვნილიანი – დეფექტოსკოპი, რომლის მეშვეობითაც შესაძლებელია სხვადასხვა ფორმის დეტალის, შედუღების ნაკერის, ხვრეტის შიგა ზედაპირისა და მისთ. გაკონტროლება საკონტროლო ზედაპირის უბნების (ან მთლიანად დეტალების) დამაგნიტებით წრიული ან გრძივი ველით, რომელსაც ქმნის დამამაგნიტებელი მოწყობილობა (ნახ. 1) ან მუდმივი მაგნიტი. მუშაობის პრინციპი შემდეგია: ნაკეთობის საკონტროლო უბანზე დაეყრება მაგნიტური ფხვნილი (მშრალი მეთოდი) ან დაიტანება მაგნიტური სუსპენზია (სველი მეთოდი). მაგნიტური ველის გავლენით ფხვნილის (სუსპენზიის) ნაწილაკები შემჭიდროვდება ბზარის (ან სხვა დაზიანების) ირგვლივ და ექსპერიმენტატორი იღებს ვიზუალურ სურათს საკონტროლო უბანზე მასალაში არსებულ დაზიანებებზე. ეს მეთოდი გამოიყენება მშენებლობაში, მანქანათმშენებლობაში, მეტალურგიასა და მრეწველობის სხვა დარგებში.



ნახ. 1

რადიაციული – დეფექტოსკოპი, რომლითაც ხორციელდება ობიექტების დასხივება რენტგენის, α -, β - და γ -სხივებით, აგრეთვე ნეიტრონებით. გამოსხივების წყაროა რენტგენის აპარატი, რადიოაქტიური იზოტოპები, წრფივი ამჩქარებელი, ბეტატრონი ან მიკროტრონი. დეფექტის რადიაციული გამოსახულება გარდაიქმნება რადიოგრაფიულ სურათად (რადიოგრაფია), ელექტრულ სიგნალად (რადიომეტრია) ან სხივურ გამოსახულებად რადიაციულ-ოპტიკური გარდაქმნელის ეკრანზე (რადიაციული ინტროსკოპია, რადიოსკოპია).

დეფექტოსკოპი რადიოტალღური – მუშაობის პრინციპი ემყარება მილიმეტრული და სანტიმეტრული დიაპაზონის რადიოტალღების გავრცელებას სხეულში, რომლის საშუალებითაც შესაძლებელია ზედაპირული დეფექტების აღმოჩენა არალითონურ ნეკეთობებში. ლითონის კონსტრუქციებში ამ მეთოდის გამოყენება არაეფექტურია რადიოტალღების მასალაში შეღწევის შეზღუდვის გამო.

დეფექტოსკოპი რეზონანსული – დეფექტოსკოპი, რომლის მუშაობის პრინციპი დამყარებულია ნაკეთობის საკუთარი რეზონანსული დრეკადი რხევების (სიხშირით 1-10 მჰც) განსაზღვრაზე. ამ მეთოდით ხდება ლითონისა და ზოგი არალითონის ნეკეთობის სისქის განსაზღვრა, აგრეთვე კოროზიით დაზიანებული ზონების გამოვლენა. ცალი მხრიდან გაზომვისას შეცდომა შეადგენს 1%.

დეფექტოსკოპი ულტრაბგერითი – ხელსაწყო, რომლის მუშაობის პრინციპი დაფუძნებულია დრეკადი რხევების (რომელთა სიხშირე 20 კჰც-ზე მეტია და რომელსაც ადამიანის სმენის ორგანო ვერ შეიგრძნობს) მასალაში შეღწევასა და ერთი გარემოდან მეორეში გადასვლისას არეკვლის თვისებაზე, რის შედეგად ხდება მასალის სხვადასხვა დეფექტის გამოვლენა. ასეთებია: მიკრო- და მაკრობზარები, ნიჟარები, სიცარიელები და მასალაში სხვა სახის

ნივთიერებათა შემცველობა, რომლის სიმკვრივე ძირითადი მასალის სიმკვრივისაგან განსხვავდება. ულტრაბგერითი რხევის კონა მიიღება პიეზოელექტრული კვარცის ან ბარის ტიტანიტის ფირფიტისაგან. კვლევის ძირითადი მეთოდებია: არეკვლითი და გამოსხივებითი. არსებობს თანამედროვე ულტრაბგერითი დეფექტოსკოპის შემდეგი სახეები: ვიზუალური დეფექტოსკოპი RA3105 (შემუშავებულია სავსე პირობებში გამოსაყენებლად), ულტრაბგერითი დეფექტოსკოპი ფაზირებული ცხაურით Olympus OmniScan MX2, ციფრული ულტრაბგერითი სისტემა UE Systems Ultraprobe 9000, ულტრაბგერითი დეფექტოსკოპი UE Systems Ultraprobe 10,000 და UE Systems Ultraprobe 15,000 Touch, ულტრაბგერითი დეფექტოსკოპი SIUI CTS-602 (ნახ. 1) და სხვ.



ნახ. 1

დეფექტოსკოპი ფეროზონდური – დეფექტოსკოპი, რომლის მუშაობის პრინციპი დამყარებულია ფეროზონდის (მგრძნობიარე ელემენტი, რომელიც რეაგირებს მაგნიტური ველის ცვლილებაზე) ნაკეთობის გრძივად მოძრაობაზე. დეფექტის აღმოჩენის შემთხვევაში, ფეროზონდში აღიმკვრება დენის იმპულსი, რომლის ფორმა დამოკიდებულია დეფექტის ფორმაზე. დეფექტოსკოპის მაღალი მგრძნობიარობა საშუალებას იძლევა აღმოვაჩინოთ დეფექტი გახსნის სიგანით რამდენიმე მკრ და ნაკეთობის ზედაპირიდან 0,1-6 მმ სიღრმით. დ. ფ. გამოიყენება სხმული დეტალის, ნაგლინის, შედუღების ნაკერის, ნარჩილის და მისთ. საკონტროლოდ (ნახ. 1).



ნახ. 1

დეფექტოსკოპია – არამრღვევი მეთოდები და საშუალებები, რომლებსაც იყენებენ მასალასა და ნაკეთობაში დეფექტების აღმოსაჩენად. არსებობს დეფექტოსკოპიის სახეები: ვიზუალური, რენტგენული, რადიო, მაგნიტური, ელექტროინდუქციური, ულტრაბგერითი, კაპილარული, ელექტროსტატიკური, თერმოელექტრული, ინფრაწითელი, რეზონანსული, იმპედანსური, აკუსტიკური, ელექტროოპტიკური და სხვ.

დეფექტოსკოპია ინდუქციური – დეფექტოსკოპიის მეთოდი, გამოყენებული დენგამტარი მასალების (ლითონური, გვაფიტული და სხვ.) ხარისხის კონტროლისათვის, ძირითადად, გამოსაცდელ ნაკეთობაში გრიგალური დენის აღზნებით დეფექტოსკოპის გადამწოდის ცვლადი მაგნიტური ველის მეშვეობით და ელექტრული და მაგნიტური ველების ურთიერთქმედების გაზომვით დეფექტოსკოპის ინდიკატორით. ამ მეთოდით ხდება მასალის სტრუქტურული მდგომარეობის, ქიმიური შედგენილობის, ხაზოვანი ზომების, არამაგნიტური მასალების ელექტროგამტარობის, აზოტირებისა და ცემენტაციის შრეების კონტროლი და სხვ.

დეფექტოსკოპია ლუმინესცენციური – კაპილარული დეფექტოსკოპიის მეთოდი, რომლითაც დეფექტების აღმოსაჩენად გამოიყენება სპეციალური ინდიკატორული ნივთიერებები (პენეტრანტები) ლუმინოფორების საფუძველზე (ნავთი, ნურიოლი და სხვ.). ამ შემთხვევაში გამომჟღავნებლად იხმარება თეთრი ფხვნილი – მაგნიუმის ჟანგი, ტალკი და სხვ.

დეფექტოსკოპია მაგნიტური – დეფექტოსკოპიის მეთოდების კომპლექსი, დაფუძნებული ფერომაგნიტური მასალის ნაკეთობის (ძირითადად ფოლადის კონსტრუქციების) ირგვლივ მაგნიტური ველის გამოკვლევაზე. დეფექტების ზონებში (ბზარები, არამაგნიტური ჩანართები განლაგებული ზედაპირიდან მცირე სიღრმეზე) ხდება მაგნიტური ველის გაბნევის პარამეტრების მკვეთრი ცვლილება, დამოკიდებული დეფექტის ზომებზე, ფორმაზე, განთავსების სიღრმეზე, ორიენტაციაზე და რომლის აღმოჩენა ხორციელდება სხვადასხვა ინდიკატორით: ბზარის კიდეებზე დალექილი მაგნიტური ფხვნილით (მაგნიტურ-ფხვნილური მეთოდი), შედებილი ფხვნილით, რომელიც რეაგირებს ულტრაიისფერ სხივებზე (მაგნიტურ-ლუმინესცენციური მეთოდი – მუქი ზედაპირის მქონე ნაკეთობებისათვის), სპეციალური მაგნიტომგრძობიარე ელემენტით – ფეროზონდით, რომელიც აღრიცხავს სუსტ მაგნიტურ ველს ან მის გრადიენტს (ფეროზონდური მეთოდი), აგრეთვე მაგნიტური ლენტით, რომელიც ეკვრება საკონტროლო ნაკეთობის ზედაპირს და მაგნიტდება სხვადასხვა ხარისხით სად და დეფექტურ ზონებში (მაგნიტოგრაფიკული მეთოდი). მაგნიტური დეფექტოსკოპიის ჩასატარებლად გამოიყენება მაღალი ძაბვის მაგნიტური დეფექტოსკოპი, რომელსაც აქვს მოწყობილობა საკონტროლო ნიმუშის განმაგნიტებისა.

დეფექტოსკოპია რეზონანსული – პიეზომეტრული ვიბრაციის რხევის რეჟიმის განსაზღვრის მეთოდი. აღიძვრება სპეციალური გენერატორის მიერ გამომუშავებული ცვლადი სიხშირის ელექტრული ძაბვებით. გამოიყენება თხელკედლიანი ნაწარმის დეფექტების გამოსავლენად მიჩრჩილვის შემთხვევაში, ასევე ფურცლებისა და მილების კედლის სისქის გასაზომად ნაკეთობებზე ცალმხრივი შეღწევით.

დეფიბრატორი (ლათ. de გამოყოფა, გამოცალკეება და fibra ბოჭკო) – მერქნის მექანიკური წესით დასაქუცმაცებელი აპარატი, რომელიც შედგება გასაორთქლი აპარატისა და დისკური წისქვილისაგან (რაფინირი). გამოიყენება ცელულოზა-ქაღალდის წარმოებაში.

დეფიბრერი (ლათ. de გამოყოფა, გამოცალკეება და fibra ბოჭკო) – მანქანა ხის მასის მისაღებად მერქნის გახეხვით მზრუნავი აბრაზიული ქვის მეშვეობით (ძირითადად გამოიყენება ხელოვნური სახეხი ქვები კვარცის, კორუნდის ან კარბორუნდის საფუძველზე).

დეფიბრირება – მერქნის მექანიკური წესით ბოჭკოებად დაქუცმაცების ტექნოლოგიური პროცესი.

დეფილე – ვიწრო გასასვლელი მთებში ან საწყლოსნო სივრცეებში.

დეფიციტი (ლათ. deficit<deficire დაკლება, არყოფნა) – 1. გასავლის მეტობა შემოსავალზე; 2. რაიმე საქონლის ნაკლებობა (მაგ., როდესაც მოთხოვნილება სჭარბობს მიწოდებას).

დეფიციტი ბიუჯეტის – ბიუჯეტის ხარჯებისა და დაკრედიტების გადამეტება შემოსავლებსა და ფულად გრანტებზე.

დეფლაგრაცია (ლათ. deflagratio წვა) – ფეთქებადი ნივთიერების წვა აფეთქების გარეშე.

დეფლაცია (ლათ. deflo ვუბერავ) – 1. გამოქარვა; ქარის მიერ ნაშალი მასალის განიავება; 2. ბრუნვაში მყოფი ქაღალდის ფულის რაოდენობრივი შემცირება მისი მსყიდველობითუნარიანობის ასაწევად.

დეფლექტორი (ლათ. deflecto გადავხრი, გადავწევ) – 1. მილის (შახტის) გარეთა ნაწილის ბოლოზე გამწოვი მოწყობილობა სათავსიდან გამოსული ჰაერის გასაწმენდად (ნახ. 1). მუშაობს ქარის ზემოქმედებით; 2. ხელსაწყო აირების, სითხეების, ფხვიერი მასალების, ბგერითი ტალღების ნაკადის მიმართულების გასაზომად; 3. სამარჯვი ჰიდრომონიტორის მართვის გასაადვილებლად. წყლის ჭავლის ღერძი, რომელიც ნორმალურად ემთხვევა ჰიდრომონიტორის ლულის ღერძს, სპეციალური ბუნკით გადაიხრება რომელიმე მხარეს მცირე კუთხით. ამ დროს აღიძვრება რეაქციის ძალა, რომელიც მოაბრუნებს ლულას საჭირო მიმართულებით. დ. მობრუნება სახელურის საშუალებით არ მოითხოვს დიდ ენერჯიას.



ნახ. 1

დეფოლტი (ლათ. defaillir წარუმატებლობა < fallere გულის გატეხვა, რწმენის დაკარგვა, მოტყუება, შეცდენა) – ფასიან ქაღალდზე პროცენტის გაცემის შეწყვეტა.

დეფორმაცია (ლათ. deformatio დამახინჯება) – მყარი სხეულის წერტილების ურთიერთგანლაგების შეცვლა გარეშე ძალების ზემოქმედებით, რომლის დროსაც იცვლება მანძილი მათ შორის. დ. უწოდებენ დრეკადს, თუ ის ქრება დატვირთვის მოხსნის შემდეგ, ხოლო პლასტიკურს, თუ ის მთლიანად არ ქრება. დეფორმაციის ყველაზე გავრცელებული სახეებია: აბსოლუტური, არადრეკადი, არაერგვაროვანი, არათანაბარი, არამონოტონური, აქტიული, ახლენა, ბრტყელი, განივი, გაჭიმვის, გრეხის, გრძივი, დასაშვები, დრეკადი, დრეკად-პლასტიკური, ერთგვაროვანი, ზღვრული, თავმოყრილი, თანაბარი, თბილი, თელვის, თერმოპლასტიკური, ინტეგრალური, კრიტიკული, კუთხური, კუმშვის, ლიუდერსის, ლიუდერს-ჩერნოვის, ლოგარითმული, მარტივი, მთავარი, მონოტონური, მოცულობითი, ნარჩენი, ნორმალური, ორგანზომილებიანი, ოქტაედრული, პლასტიკური, სამგანზომილებიანი, სასრული, ტემპერატურული, ტენიანობის, ფარდობითი, ღერძსიმეტრიული, ღუნვის, შეკავებული-დრეკადი, შეკლების, შეუქცევადი, ცივი, ცოცვადობის, ცხელი, ძვრის, წრთობის, წრფივი, ჭეშმარიტი, ჭრის, ჯდენისა და სხვ.

დეფორმაცია აქტიური – დეფორმაციის პროცესი, როცა დროის ყოველ მომდევნო მომენტში დამაბულობისა და დეფორმაციის ინტენსივობები აჭარბებს დროის წინა მომენტში არსებულ მნიშვნელობებს.

დეფორმაცია ბრტყელი – სხეულის დეფორმირებული მდგომარეობა, როდესაც სხეულის ყველა წერტილის გადაადგილება გარკვეული სიბრტყის პარალელურია.

დეფორმაცია გრეხის – დეფორმაცია, რომელიც ვითარდება ერთი ბოლოთი ხისტად ჩამაგრებულ ღეროში, როდესაც ამ ღეროზე მოქმედებს გრძივი ღერძის მართობ სიბრტყეში მოქმედი პარალელური და ურთიერთმართობი მიმართულების ძალები (ნახ. 1). გრეხის დეფორმაცია წარმოადგენს არაერთგვაროვანი ძვრის დეფორმაციას. ასეთ დეფორმაციებზე მუშაობენ: ჭანჭიკები, ქანჩები, ბურღები, მანქანის ლილვები და სხვ.

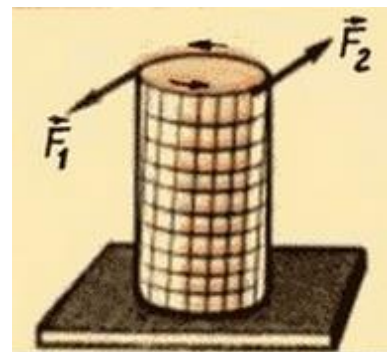

ნახ. 1

დეფორმაცია დრეკად-პლასტიკური – სხეულის დრეკადი და ნარჩენი დეფორმაციების ერთობლიობა.

დეფორმაცია დრეკადი – დეფორმაცია, რომელიც ისპობა მისი გამომწვევი დატვირთვის (გარე ძალების) მოხსნასთან ერთად.

დეფორმაცია ერთგვაროვანი – დეფორმაცია, რომლის დროსაც სხეულის ყველა წერტილის გადაადგილება წარმოადგინება მისი კოორდინატების წრფივი ფუნქციის სახით. თვისებები: 1) წრფე რჩება წრფედ; 2) პარალელური წრფეები რჩებიან პარალელურნი; 3) ერთი მიმართულების წრფეები იჭიმება ან იკუმშება ერთი და იმავე მიმართულებით; 4) სფერო გარდაიქმნება ელიფსად.

დეფორმაცია მარტივი – დეფორმაცია, რომლის დროსაც დეროს კვეთში ექვსი ძალვიდან აღიძვრება მხოლოდ ერთი. მისი ძირითადი სახეებია: გაჭიმვა, კუმშვა, ძვრა, გრეხა და ღუნვა.

დეფორმაცია მოცულობითი (სუფთა დეფორმაცია) – დეფორმაცია, როდესაც იცვლება სხეულის (ან მისი ელემენტის) მხოლოდ მოცულობის სიდიდე ფორმის შეუცვლელად.

დეფორმაცია ნარჩენი – იხ. დეფორმაცია პლასტიკური.

დეფორმაცია პლასტიკური (ნარჩენი დეფორმაცია) – დეფორმაცია, რომელიც მთლიანად არ ქრება მისი გამომწვევი დატვირთვის (გარე ძალების) მოხსნის შემდეგ.

დეფორმაცია სასრული – მყარ სხეულში განვითარებული დეფორმაცია, რომელიც ამ სხეულის ზომების რიგისაა.

დეფორმაცია სივრცითი – დეფორმირებული მდგომარეობა, როდესაც სამი მთავარი წაგრძელებიდან ყველა განსხვავდება ნულისაგან.

დეფორმაცია ტანგენციალური – ნომინალური დეფორმაცია დაყალიბებული ნიმუშის, გამოსახული მ-ში, მიღებული მუდმივი დატვირთვისა და დეფორმაციის გრაფიკის მხების ექსტრაპოლაციით.

დეფორმაცია ტემპერატურული – დეფორმაცია, რომელიც გამოწვეულია სხეულის ტემპერატურის ცვლილების შედეგად.

დეფორმაცია ტენიანობის – სხეულის გეომეტრიული ზომებისა და მოცულობის ცვლილება ტენიანობის გავლენით. მასალის შეშრობისას, მისი ზომების და მოცულობის შემცირებას ეწოდება შეკლება. ზომების და მოცულობის გადიდებას დატენიანებისას ან წყლით გაჟღენთისას – გაჯირჯვება.

დეფორმაცია ფარდობითი – 1. წრფივი ელემენტის სიგრძის, ზედაპირული ელემენტის ფართობის ან მყარი სხეულის ელემენტის მოცულობის ნაზრდის ფარდობა ამ ელემენტის პირველსაწყის სიგრძესთან, ფართობთან ან მოცულობასთან; 2. აბსოლუტური დეფორმაციის ფარდობა საწყის წრფივ ზომასთან ($\epsilon = \Delta l/l$).

დეფორმაცია ცხელი – ლითონების წნევით დამუშავება (ჭედვა, გლინვა და მისთ.) ნაშადის გაცხელების შემდეგ ტემპერატურამდე, რომლის დროსაც უკუქცევის პროცესები დეფორმაციასთან ერთად მიმდინარეობს. ამ შემთხვევაში დეფორმაცია შეიძლება გაგრძელდეს უწყვეტად, რადგან უკუქცევა აქრობს დეფორმაციით გამოწვეულ განმტკიცებას.

დეფორმაცია ძვრის (სუფთა ძვრა) – დეფორმაცია, როდესაც იცვლება სხეულის (ან მისი ელემენტის) მხოლოდ ფორმა მოცულობის შეუცვლელად.

დეფორმაციის კუთრი მუშაობა – სხეულის დეფორმაციაზე დახარჯული მუშაობის სიდიდის ფარდობა ამ სხეულის მოცულობასთან.

დეფორმაციის მდგომარეობა – ნივთიერი სხეულის ისეთი მდგომარეობა, რომელიც სხეულის ყოველ წერტილში განისაზღვრება დეფორმაციის ტენზორით.

დეფორმაციის მოდული – 1. პროპორციულობის კოეფიციენტი წრფივი კავშირისა ნიმუშზე დაწნევის ნამატსა და მის დეფორმაციას შორის; 2. ძაბვა (კგ/მ²), რომლის დროსაც ნარჩენი დეფორმაცია პირველად აღწევს სიდიდეს, რომელიც ხასიათდება განსაზღვრული დაშვებით – ფარდობითი დეფორმაციით; 3. დრეკადპლასტიკური მასალის დამახასიათებელი დეფორმაციული თვისება.

დეფორმაციის მოდული აბსოლუტური – პროპორციულობის კოეფიციენტი წნევის უსასრულოდ მცირე ნამატსა და წრფივ დეფორმაციას შორის.

დეფორმაციის მოდული ბეტონის – ბეტონში ძაბვის ფარდობა (ხანგრძლივი დატვირთვისას) ბეტონის სრულ დეფორმაციასთან.

დეფორმაციის მოდული გრუნტის – პროპორციულობის კოეფიციენტი გრუნტზე მოქმედ წნევასა და გრუნტის ფარდობით წრფივ დეფორმაციას შორის ამ წნევის მოქმედებისას.

დეფორმაციის მოდული სამთო ქანის – სამთო ქანში ნორმალური ძაბვის ნამატის ფარდობა დრეკადი და პლასტიკური დეფორმაციების შესაბამის ნამატთან.

დეფორმაციის მუშაობა – მუშაობა, რომელსაც ასრულებენ სხეულზე მოქმედი გარე ძალები მისი დეფორმაციის დროს.

დეფორმაციის უნარი – ნივთიერი სხეულების უნარი განიცადოს დეფორმაცია გარე ძალების ან ფიზიკური ფაქტორების გავლენით.

დეფორმაციული ნიშანი – გეოდეზიური ნიშანი (ზედაპირული, სიღრმული) შენობის, ნაგებობის, მიწის ზედაპირისა და მთის ქანების დეფორმაციების (გადაადგილებების) აღსარიცხავად.

დეფორმირებადობა – სხეულის თვისება შეიცვალოს ზომები ან ფორმა გარე ძალების, ტემპერატურის, ტენიანობის ზემოქმედებით ან მიკროსტრუქტურის ცვლილების შედეგად.

დექლორაცია (ლათ. de გამოყოფა, გამოცალკეება და ინგლ. chlorinate დაქლორვა) – ქლორის განდევნა მის შემცველ ორგანულ ნივთიერებათაგან; წყალსადენის წყლის გაწმენდა ქლორისაგან, რომელიც მასში დარჩა დაქლორვისას.

დექსტრინი (ფრანგ. dextrine<dextro მარჯვენა მხარეს) – ხსნადი ფისოვანი ნივთიერება, რომელიც მიიღება კრახმალის ჰიდროლიზით. კარგად იხსნება წყალში. გამოიყენება როგორც გამამყარებელი, წებო (ცვლის გუმბარაბიკს) და აქტიური ბიოლოგიური დანამატი.

დეცი (ლათ. decem ათი) – რთული სიტყვის შემადგენელი ნაწილი, რომელიც მეტრული სისტემის საზომთა სახელწოდებებში შედის და აღნიშნავს, რომ მოცემული ერთეული 10-ჯერ ნაკლებია ძირითადზე. მაგ., 1 დეციმეტრი = 0,1 მ (1 დმ = 0,1 მ).

დეციბელი – ელექტროტექნიკაში, რადიოტექნიკაში, აკუსტიკასა და მისთ. ბელის მეათედი ნაწილი

დეციმეტრი (ლათ. decem ათი და ბერძ. métron გაზომვა) – სიგრძის საზომი ერთეული. 1 დმ = 10 სმ = 0,1 მ.

დეჰიდრატაცია (ლათ. de გამოყოფა, გამოცალკეება და ბერძ. hydōr წყალი) – ნივთიერებიდან წყლის მოცილება; გაუწყლოება.

დეჰიდრირება (ლათ. de გამოყოფა, გამოცალკეება და hydrogenium წყალბადი) – იხ. გაუწყლოება.

დეჰიდროკვერცეტინი (ლათ. de გამოყოფა, გამოცალკეება; ბერძ. hydōr წყალი და ლათ. quercus მუხა) – ძლიერი ანტიოქსიდანტი, რომელსაც თვისება აქვს მიიზიდოს თავისუფალი რადიკალები ბიოლოგიურ ქსოვილში და ამავდროულად შეაფერხოს ჟანგვის, წვის, ლპობის პროცესები. მის საფუძველზე შექმნილ პრეპარატებს აშშ-სა და ევროპაში იცნობენ, როგორც "ტაქსოფოლინი". ის წარმატებით გამოიყენება მილსადენების შიგა ზედაპირების დასაცავად კოროზიისაგან, სოფლის მეურნეობაში – როგორც მცენარეების ზრდის სტიმულატორი, მედიცინაში – სისხლძარღვების კედლების გასამაგრებლად და სხვ. ნანოტექნოლოგიის გამოყენებით წარმოებაში ციმბირული ლარიქსის შრობის პროცესში მერქნისაგან ამოიღებენ წყლის ექსტრაქტს, რომელიც შეიცავს დ. მოლეკულებს, რომლებიც თავის მხრივ მოთავსებულია არაბინოგალაქტანის მიკრომოლეკულების გარსში. ასეთი უნიკალური მასალანაწილაკები ზომით 20 ნმ, მოდიფიკაციის შემდეგ, გამოიყენება დაბალფასიანი მერქნის (სოჭი, კედარი) სიღრმითი გაჟღენთვისათვის, რაც ამ მასალას ანიჭებს სრულიად ახალ თვისებებს – ამალღებს ხარისხს, სიმტკიცეს, ცეცხლ- და ბიომედეგობას.

დიაბაზი (ბერძ. diabasis გადასვლა, გადასავალი) – სრულკრისტალური პალეოტიპური შავი ან მომწვანო ფერის მაგმური ქანი (ნახ. 1). ქიმიური და მინერალური შედგენილობით ბაზალტის მსგავსია. დ. ანალოგიური კაინოტიპური ქანია დოლერიტი. დიაბაზი ფართოდაა გავრცელებული კავკასიონის სამხრეთ კალთაზე და სამხრეთ საქართველოში. გვხვდება ასევე კარელიაში, ყირიმში, ციმბირში, გერმანიაში, ჩეხეთში, დიდბრიტანეთში, სკანდინავიაში, საფრანგეთსა და აშშ-ში. დიაბაზებს იყენებენ საავტომობილო და სარკინიგზო ქვებისა და ღორღის დასამზადებლად, აგრეთვე ჰიდროტექნიკურ ნაგებობებში მოსაპირკეთებელი სამუშაოებისათვის.



ნახ. 1

დიაგენეზი (ბერძ. diá გავლით, გარდიგარდმო, განივ, შუა, შორის; მთლიანად, თავიდან ბოლომდე; -ით, -თ, მიერ, -გან, დან, -ზე, -ის და genesis წარმოშობა, დაბადება) – წყლის აუზის ფსკერზე ლამიანი ნალექების ქანებად გარდაქმნა.

დიაგნოზისი – იხ. დიაგნოზი.

დიაგნოსტიკა (ბერძ. diagnostikos შეცნობის უნარი) – შენობა-ნაგებობების სამშენებლო კონსტრუქციების მუშაობის მდგომარეობის შესწავლა მათი ნორმალური საექსპლუატაციო რეჟიმიდან გადახრების აღმოსაფხვრელად.

დიაგონალი (ლათ. diagonalis<ბერძ. diagonis კუთხიდან კუთხისკენ მიმავალი) – 1. მათემ. სწორი ხაზი, რომელიც აერთებს მრავალკუთხედის ორ არამოსაზღვრე კუთხის წვეროებს; 2. ირიბად ნაქსოვი ერთგვარი მტკიცე ქსოვილი.

დიაგრამა (ბერძ. diagramma გამოსახულება, ნახატი, ნახაზი) – 1. ნახაზი, გრაფიკული გამოსახულება (მართკუთხედი, წრე და სხვ.), რომლითაც თვალსაჩინოდაა წარმოდგენილი

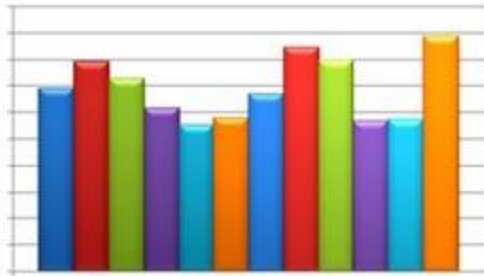

ნახ. 1

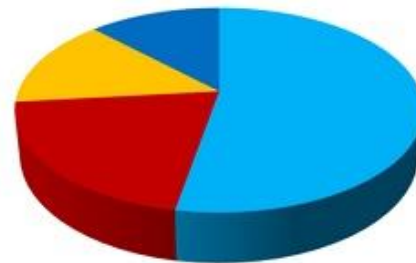

ნახ. 2

რაიმე სიდიდეების შეფარდება (მაგ., გაჭიმვის, ძაბვა-დეფორმაციის, სიჩქარეთა, ტვირთბრუნვის, რკინანახშირბადის დიაგრამა და სხვ). უფრო მეტად გავრცელება პოვა მართკუთხა (სვეტისებურმა) და სექტორულმა (წრიულმა) დიაგრამებმა. მართკუთხა დიაგრამაზე (ნახ. 1) თითოეული სვეტის სიმაღლე აღებულ მასშტაბში აიგება გამოსასახი სიდიდის პროპორციულად, ხოლო სვეტის სიგანე აიღება ნებისმიერად. სექტორულ დიაგრამაზე (ნახ. 2) აღებული წრის სექტორის რკალის სიგრძე ასევე აიგება გამოსასახი სიდიდის პროპორციულად; 2. ჭადრაკის დაფაზე ფიგურების განლაგების გრაფიკული გამოსახულება.

დიაზომა – ნახევარწრიული გასასვლელი რიგებს შორის ანტიკურ თეატრში (იხ. პროსკენიონი, ნახ. 1).

დიაზომეთანი (ინგლ. diazomethane<diazo- წინსართი, რომელიც მიუთითებს აზოტის ორი ატომის არსებობას; methyl მეთილი და -ane ბოლოსართი, რომელიც მიუთითებს ნახშირწყალბადის ალკალოიდს) – მარტივი ალიფატური დიაზონაერთი CH_2N_2 . ცუდი სუნის მქონე ტოქსიკური და ფეთქებადი ყვითელი გაზი.

დიაკონიკონი (ბერძ. diakonikós დიაკონი) – საეკლესიო სამოსის საცავი, სალარო, აღმოსავლეთის ან ადრექრისტიანული ტაძრის ბემის (სამხრეთის) მხარეზე.

დიამაგნეტიკი (ბერძ. διά გავლით, გარდიგარდმო, განივ, შუა, შორის; მთლიანად, თავიდან ბოლომდე; -ით, -თ, მიერ, -გან, დან, -ზე, -ის და Magnēs lithos ქვა მაგნეზიიდან) – ნივთიერება, რომელიც მაგნიტდება გარე მაგნიტური ველის მიმართულების საწინააღმდეგოდ.

დიამანტი – ძვ. ალმასი, ბრილიანტი.

დიამეტრი (ბერძ. diámetros განივკვეთი) – წრფის მონაკვეთი, რომელიც აერთებს წრეწირის ორ წერტილს და გადის მის ცენტრში.

დიაპაზონი (ლათ. diapason<ბერძ. dia pason ყველა სიმის იქით) – რომელიმე ფიზიკური ან სხვა სიდიდის ცვალებადობის სფერო, მაგ., რადიომიმღების სიხშირეთა (ტალღების სიგრძეთა) დიაპაზონი, გამზომი ხელსაწყო გაზომვათა დიაპაზონი და სხვ.

დიასტილი (ბერძ. dia სამმაგი და stýlos სვეტი, ბოძი) – ტაძარი, სადაც სვეტებს შორის შუალედები სვეტის სამმაგი დიამეტრია.

დიატომიტი (კიზელგური) (ბერძ. diatomē გაკვეთა) – ინფუზორიული მიწა, მოთეთრო ან მოყვითალო ცარცისმაგვარი ფოროვანი, მსუბუქი დანალექი ქანი (ნახ. 1. მინერალი დიატომიტი). შეიცავს კვარცის, გლაუკონიტის, თიხის მინარევებს. წარმოიქმნება ზღვისა და ტბის აუზებში დალექილი დიატომეებიანი შლამისაგან. იყენებენ ადსორბენტად და ფილტრად ნავთობქიმიური, საფეიქრო, კვების მრეწველობის, აგრეთვე ანტიბიოტიკების, ქაღალდის, პლასტმასებისა და საღებავების წარმოებაში, ლითონისა და მარმარილოს საპრიალებელი პასტების დასამზადებლად და სხვ. საქართველოში არსებობს ქისათიბის დიატომიტის საზადო (ახალციხის რ-ნი).



ნახ. 1

დიაფონი (ბერძ. diá გავლით, გარდიგარდმო, განივ, შუა, შორის; მთლიანად, თავიდან ბოლომდე; -ით, -თ, მიერ, -გან, დან, -ზე, -ის და phōnē ბგერა) – მძლავრი მოწყობილობა, რომლის საშუალებითაც შუქურიდან იძლევიან ხმოვან სიგნალებს ნისლიან ამინდში.

დიაფრაგმა (გვიანდ. ლათ. diaphragma<ბერძ. diáphragma ტიხარი, ბარიერი, ღობის იქით) – 1. რაიმე მასალის თხელი ფურცელი, რომელიც ქმნის ტიხარს; 2. შენობის მზიდი სისტემის შვეული ელემენტი, რომელიც თავისთავზე იღებს ჰორიზონტალურ ძალებს (ძირითადად სეისმურს) და გადასცემს მას შენობის კარკასს ან საძირკვლებს; 3. ოპტ. გაუმჭვირი ფირფიტა, რომელიც ზღუდავს სინათლის სხივების კონის განივ კვეთს ოპტიკურ სისტემებში (მიკროსკოპი, ფოტოაპარატი, კონოაპარატი, ტელესკოპი და სხვ.); 4. მილში (არხში) მოძრავი სითხის ან აირის გადამკეტი ნახვრეტის ტიხარი, რომლის დანიშნულებაა წნევათა სხვაობის შექმნა, და რომლის მეშვეობითაც განისაზღვრება სითხის ან აირის ხარჯი; 5. მედიც. მყეს-კუნთოვანი ძგიდე, რომელიც გულმკერდის ღრუს გამოყოფს მუცლის ღრუსაგან.

დიაფრაგმა კარკასულ-პანელური შენობის (ბერძ. diaphragma ტიხარი) – 1. მთლიანი ან გისოსოვანი დისკო – სიხისტის ელემენტი, ხელს უწყობს სიმტკიცის ზრდასა და შენობის კონსტრუქციული სისტემის მდგრადობას (ნახ. 1. კარკასულ-პანელური შენობა: 1-კოლონა; 2-რიგელი; 3-გადახურვის პანელი; 4-დიაფრაგმა; 5-გარე კედლის პანელი); 2. ფირფიტა ხვრეტებით ან მის გარეშე, იგივე ტიხარი. არსებობს მრავალი სახის დიაფრაგმა: გოფირებული, ელასტიკური, კაშხლის, მიკროფონის, რეზინის, ჭვრიტეებიანი, დრეკადი.

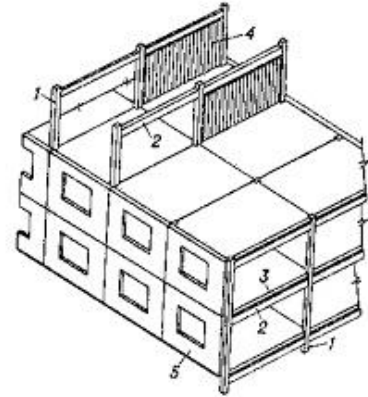

ნახ. 1

დიბლიგი – ბუგელი, სათავისი; ხიმინჯის თავზე ჩამოსაცმი რკინის სალტე.

დიდგაბარიტანი – დიდი ზომის დაუშლადი დანადგარ-ნაკეთობა (მაგ., ლითონის ცისტერნა, რკ.ბ.-ის ორქანობიანი კოჭი და სხვ.).

დიდი ატენის ეკლესია (ორბელიანების ეკლესია) (ინგლ. Greater Athens Church) – დიდი ატენის ღვთისმშობლის მცირე გუმბათოვანი ეკლესია (ნახ. 1), სავარაუდოდ VII-IX საუკუნეების ქართული ხუროთმოძღვრების ძეგლი. მდებარეობს შიდა ქართლში, გორის მუნიციპალიტეტის ს. დიდი ატენის ცენტრში. ჯვარგუმბათოვანი ეკლესია გეგმით (7,2x7,9 მ) მარტივი თანაბარმკლავებიანი ტაძარი, ნაგებია რიყისა და მწვანე ტუფის ქვით. აქვს ორი კარი – სამხრეთითა და დასავლეთით. სამი მკლავი მართკუთხაა, ხოლო მეოთხე, აღმოსავლეთისა, აფსიდით მთავრდება. ყოველ მკლავში თითო სარკმელია, გუმბათი რვაწაგნაგია, რომლის ყელში ოთხი ვიწრო სარკმელია. გუმბათქვეშა კვადრატიდან გუმბათის ყელზე გადასვლა ტრომპების ორი რიგით ხორციელდება. აღმოსავლეთის ფასადზე საკურთხევის ფანჯარა დასრულებულია თლილ ქვაში ამოკვეთილი ნალისებრი თაღით. სამხრეთ ფასადის ფრონტონზე, სარკმლის ორივე მხარეს, სიმეტრიულად, ორი საკმაოდ ღრმა ნახევარწრიული ნიშია. კარის დეკორირებულ ტიმპანში და ნიშებში მოგვიანებით მომწვანო ქვები ჩაუსვავთ. ქვებზე ამოკვეთილი წარწერები დაზიანებულია და მათი წაკითხვა შეუძლებელია. დასავლეთის ფასადის კარის ტიმპანზე ამოკვეთილია რელიეფური კომპოზიცია და ასომთავრული წარწერა (თარიღდება X საუკუნით), სადაც ნახსენებია ლიპარიტის მე რატი ერისთავი. კონუსური გუმბათი გადახურულია კარგად გამოყვანილი ქვის ლორფინებით. ტაძარს დასავლეთით აქვს მინაშენი (5,7x3,9 მ), რომელიც, სამხრეთის კარის არქიტრავზე მოთავსებული მხედრული წარწერის თანახმად, თარიღდება 1870 წლით. ძირითადი ტაძარი, პრაქტიკულად, პირვანდელი სახითაა მოღწეული.



ნახ. 1

დიდი ქალაქი – ქალაქი, რომლის მცხოვრებთა რიცხვი 100 000 კაცს აღემატება. ცნება მიღებული იქნა 1887 წელს, საერთაშორისო სტატისტიკოსთა კონფერენციის მიერ. 2014 წლის მონაცემებით საქართველოში 4 დიდი ქალაქია: თბილისი (1,12 მლნ.), ბათუმი (0,153 მლნ.), ქუთაისი (0,148 მლნ.), რუსთავი (0,125 მლნ.). მსოფლის მასშტაბით კი დ. ქ. რაოდენობა 1700-ზე მეტია. ქალაქს, სადაც მილიონზე მეტი მაცხოვრებელია, მილიონიანი ქალაქი ჰქვია, რომელთა პირველი ათეული ასე გამოიყურება (2017 წლის მონაცემებით): 1. შანხაი (ჩინეთის სახალხო რესპუბლიკა) – 24,3 მლნ.; 2. ყარაჩი (პაკისტანის ისლამური რესპუბლიკა) – 21,1 მლნ.; 3. ბეიძინი (ჩინეთის სახალხო რესპუბლიკა) – 21,5 მლნ.; 4. დელი (ინდოეთის რესპუბლიკა) – 16,8 მლნ.; 5. ლაგოსი (ნიგერიის ფედერაციული რესპუბლიკა) – 16,1 მლნ.; 6. ტიანჯინი (ჩინეთის სახალხო რესპუბლიკა) – 15,2 მლნ.; 7. სტამბოლი (თურქეთის რესპუბლიკა) – 14,2 მლნ.; 8. ტოკიო (იაპონია) – 13,5 მლნ.; 9. გუანჩჟოუ (ჩინეთის სახალხო რესპუბლიკა) – 13,1 მლნ.; 10. მუმბაი (ინდოეთის რესპუბლიკა) – 12,4 მლნ.

დიდნაქურთენიანობა – მერქნის მანკის ისეთი სახეობა, როდესაც ხის ტანის განივკვეთში ნაქურთენის ფართობი გაცილებით მეტია გულის ფართობზე (ნახ. 1. დიდნაქურთენიანობა, მუხა). ასეთი მერქანი დაბალხარისხიანია. ნაქურთენის სიჭარბე შეიძლება იყოს თანაბრად განაწილებული, შეიძლება – ცალმხრივი.



ნახ. 1

დიდუბის ეკლესია (ინგლ. Didube Church) – არაქართული ხუროთმოძღვრების ძეგლი, დიდუბის ყოვლადწმინდა ღვთისმშობლის შობის სახელობის ტაძარი (ინგლ. The Didube Temple of the Virgin Mary's Birth). მდებარეობს თბილისში, დიდუბეში, წერეთლის გამზირზე.

რენესანსულ-ბაროკოული სტილის გუმბათოვანი მართლმადიდებლური ტაძარი (ნახ. 1. საერთო ხედი) აგებულია XIX საუკუნის ბოლოს სავარაუდოდ იმ ადგილას, სადაც მდებარეობდა თამარ მეფის სახელთან დაკავშირებული ეკლესია. გადმოცემის თანახმად თამარის დედა დედოფალი ბურდუხანი ავად გამხდარა. მეფე გიორგი III (1156-1184 წწ.) აღთქმა მიუცია ღმერთისათვის თუ დედოფალი მშვიდობით მორჩებოდა, დიდუბეში ეკლესია და სასახლე აეშენებინა, რაც შეასრულა კიდევ (მანამდე ამ ადგილას VI საუკუნის მცირე ეკლესია მდგარა). ისტორიული წყაროების მიხედვით, თამარ მეფემ სწორედ დიდუბის ღვთისმშობლის შობის სახელობის ტაძარში დაიწერა ჯვარი დავით სოსლანზე 1189 წელს. 1760 წელს ეკლესია ლეკების შემოსევის დროს დაზიანდა, თუმცა მალევე შეაკეთეს. 1795 წელს ის დაანგრია ირანის მმართველის ალა-მაჰმად-ხანის ლაშქარმა და ამ სახით მოაღწია XIX საუკუნემდე.

ახალი ტაძრის მშენებლობა დაწყებულა 1872 წელს დეკანოზ ბესარიონ ზედგინიძისა და მღვდელ პეტრე იმნაძის თაოსნობითა და მეცენატ გიორგი ქართველიშვილის შემწეობით. მშენებლობა დამთავრდა 1889 წელს, როდესაც ტაძარს დაედგა ქვის გუმბათი (ნახ. 2. გუმბათის ყელი). მშენებლობის დაწყებამდე რუსმა ეგზარქოსებმა, რომელთა ინტერესებში არ შედიოდა

ქართული საეკლესიო არქიტექტურის ტრადიციების გაგრძელება და სურდათ დიდუბის ეკლესიის რუსიფიკაციის საშუალებად გადაქცევა, დეკანოზ ბესარიონს შესთავაზეს



ნახ. 1

ხუთგუმბათიანი ტაძრის პროექტი (ავტორი არქიტექტორი ა. ჩიჭოვი). დეკანოზმა ბესარიონმა დიდი ბრძოლის შემდეგ მოახერხა ზედმეტი გუმბათები პროექტიდან ამოღოთ და ცაკლეული ქართული დეტალებიც შეეტანათ მათში. შესაბამისად, ტაძრის არქიტექტურაში ჭარბობს რუსული მართლმადიდებელი ეკლესიის არქიტექტურული იერსახის გავლენა. ინტერიერის ფრესკები 1979-1991 წლებში შეასრულა მხატვარმა ალექსანდრე ბანძელაძემ.

ტაძარში თანამედროვე ეპოქასა და გასულ საუკუნეში დაწერილი ხატებია დაბრძანებული, რომელთაგან აღსანიშნავია კანკელის მაცხოვრის ხატი, წმიდა გიორგის, წმიდა ნიკოლოზის, წმიდა ნინოს, წმიდა ილია მართლის, წმიდა თამარ მეფის (დაწერილია სრულიად საქართველოს კათოლიკოს-პატრიარქის ილია II მიერ) ხატები. ტაძრის

უდიდეს სიწმინდეს წარმოადგენს ღვთისმშობლის სასწაულთმოქმედი ხატი (ნახ. 3), რომელიც ქართულ მართლმადიდებლურ სამყაროში ცნობილია დიდუბის ღვთისმშობლის სახელწოდებით. ხატი შემოსილია მოოქროვილი პერანგით. ეს ხატი თვით თამარ მეფეს შეუწირავს დიდუბის ეკლესიისთვის.

დიდუბის ეკლესიის მიმდებარედ განთავსებულია დიდუბის მწერალთა და საზოგადო მოღვაწეთა პანთეონი.



ნახ. 2



ნახ. 3

დიელექტრიკი (იზოლატორი) (ბერძ. διά გავლით, გარდიგარდმო, განივ, შუა, შორის; მთლიანად, თავიდან ბოლომდე; -ით, -თ, მიერ, -გან, დან, -ზე, -ის და ინგლ. electric ელექტრული) – ნივთიერება, რომელიც პრაქტიკულად არ ატარებს ელექტრულ დენს. ის შეიძლება იყოს მყარი, თხევადი ან გაზისებრი. დიდი გამოყენება აქვს ელექტროტექნიკაში.

დიელექტრიკს მიეკუთვნება ჰაერი, მინა, პლასტმასი, რეზინი, ფისი და სხვ. ათასობით ქიმიური შენაერთი, შენადნობი და კომპოზიტიური მასალა.

დივანი (სპარს. diwān ამაღლებული იატაკი, დაფარული ხალიჩით) – ავეჯის ნაკეთობა, რომელიც განკუთვნილია რამდენიმე ადამიანის დასაჯდომად მოსვენებით მდგომარეობაში. ჩვეულებრივ, მას რბილი საჯდომი და საზურგე აქვს. საიდაყვეებისა და გვერდების ქონა აუცილებელი არ არის.

დივანხანე – შირვანშაჰების სასახლე ბაქოში, შუა საუკუნეების აზერბაიჯანის ხუროთმოძღვრების თვალსაჩინო ძეგლი (ნახ. 1). ანსამბლში შედის: სასახლის ორსართულიანი შენობა (ყველაზე ძველია კომპლექსში), დივანხანე რვაწახნაგა დარბაზით, რომლის 5 წახნაგს ამშვენებს თაღებიანი გალერეა (XV საუკ.), გეგმით მართკუთხა სამვალე (1435 წ.), ორგუმბათიანი მეჩეთი და მინარეთი (1442 წ.), სეიდ იაჰია ბაქუვის მომცრო მავზოლეუმი, აღმოსავლეთის კარი (1585 წ.), აბანო.



ნახ. 1

დივერგენცია (ლათ. divergentia დაშორება, გადახრა) – 1. სხვადასხვაობა; გადახრა, განშტოება; 2. მათემ. ვექტორული ველის სკალარული დიფერენციალური ოპერატორი, რომელიც აჩვენებს ველის განშლადობის ტენდენციას მოცემულ წერტილში. დ. ოპერატორის აღნიშვნაა – $\text{div } F$. დავუშვათ რომ ვექტორული ველი დიფერენცირებულია რაიმე საზღვრებში, მაშინ დეკარტის სამგანზომილებიან სივრცეში დივერგენცია განისაზღვრება გამოსახულებით $\text{div } F = \partial F_x / \partial x + \partial F_y / \partial y + \partial F_z / \partial z$, სადაც F აღნიშნავს ვექტორული ველის სიდიდეს (ინტენსივობას); x, y, z – კოორდინატები.

დივერსიფიკაცია (ლათ. diversificatio ცვლილება, მრავალფეროვნება) – 1. ინვესტირებული ან ნასესხები ფულადი კაპიტალის განაწილება დაბანდებების შესაძლო დანაკარგების შემცირების მიზნით; 2. ასორტიმენტის გაფართოება, ფირმის, საწარმოს მიერ გამოშვებული პროდუქციის სახის შეცვლა, ახალი სახის წარმოების ათვისება მისი ეფექტიანობის ამაღლების, ეკონომიკური სარგებლის მიღების, ბანკროტობის აღკვეთის მიზნით; 3. კომპანიის ზრდის ოთხი სტრატეგიიდან ერთ-ერთი, რომელიც ახალ ბაზარზე ახალი პროდუქტით შესვლას გულისხმობს. ახალი პროდუქტი კომპანიის არსებულ ბაზრებზე გატანილი პროდუქტისაგან საგრძნობლად განსხვავდება.

დივიდენდი (ლათ. dividendum გასაყოფი) – სააქციო საზოგადოების კრების მიერ დადგენილი შემოსავლის ნაწილი, რომელიც გადაეცემა აქციის მფლობელს (მფლობელებს). ოდენობა დამოკიდებულია აქციის სახეზე. პრივილეგირებულ აქციას ფიქსირებული დივიდენდი აქვს.

დივინილი – იხ. ბუტადიენი.

დიზაინერი – ფიზიკური პირი, რომლის ინტელექტუალური შემოქმედებითი შრომის შედეგად იქმნება შენობის, ნაგებობის, ინტერიერის, ექსტერიერის, ლანდშაფტის, სკვერისა და მისთ. დიზაინი.

დიზაინი (ლათ. designāre<dē- გამოყოფა, გამოცალკეება და signāre ნიშანი, სიგნალი, გამოსახულება) – სახვითი ხელოვნების ნაირსახეობა, რომელიც მოიაზრება, როგორც პროცესი ან თავად საბოლოო პროდუქტი და ნიშნავს რაიმე ობიექტის (მანქანის, შენობის, ინტერიერის, ნაკეთობის, პროდუქტის და ა.შ.) მონახაზის, მოდელის ან თვით ობიექტის შექმნა-დამუშავების გეგმას (ან ამ გეგმაზე მუშაობის პროცესს). დ. როგორც წესი, მოითხოვს ობიექტის ესთეტიკურ, ფუნქციურ და სხვა ასპექტთა გათვალისწინებას, რაც საკმაოდ შრომატევად კვლევას, ფიქრს, მოდელირებას, იტერაციულ დამუშავებასა და რედიზაინს საჭიროებს. დ. გვამღევეს არა მარტო საგნის გარეგნულ სახეს, არამედ ძირითად სტრუქტურულ კავშირებს, რომლებიც საგნობრივ გარემოს ანიჭებს აუცილებელ ფუნქციურ და კომპოზიციურ მთლიანობას, რაც ხელს უწყობს წარმოების ეფექტურობისა და პროდუქციის ხარისხის ამაღლებას. დ. სილამაზის კანონებით ადამიანის საქმიანობის ყველაზე განვითარებული და თეორიულად გააზრებული სფეროა. ის მოიცავს მრეწველობის მიერ დამზადებული საგნების დაპროექტების, წარმოებისა და გამოყენების სფეროს, ამ საგნების სარგებლობის, მოხერხებულობისა და სილამაზის გათვალისწინებით. დიზაინი აღმოცენდა XX საუკუნის დასაწყისში, როგორც რეაქცია ადამიანის საგნობრივი გარემოს ვიზუალური და ფუნქციური თვისებების სტიქიურ ფორმირებაზე.

დიზაინი ინტერიერის – არქიტექტორებისა და დიზაინერების პროფესიონალური შემოქმედებითი მოღვაწეობა სათავსის შიგნით ფუნქციონალური, ერგონომიკური და ესთეტიკური სივრცის შექმნის მიზნით.

დიზაინი საერთაშორისო – ჰააგის შეთანხმების შესაბამისად, საქართველოს ტერიტორიაზე უფლებების გავრცელების მოთხოვნით საერთაშორისო ბიუროს მიერ რეგისტრირებული დიზაინი.

დიზაიო (ლათ. disagio სიძნელე, დაბრკოლება, შევიწროება, შეზღუდვა) – ქალაქის ფულისა და ფასიანი ქალაქდების საბირჟო (საბაზრო) კურსის დაცემა მათ ნომინალურ ღირებულებასთან შედარებით; ანგარიშობენ პროცენტობით.

დიზელი (გერმ. diesel გერმანელი გამომგონებლის რუდოლფ დიზელის სახელის მიხედვით) – დეგუმბიანი შიგაწვის ძრავა დიზელის საწვავზე. გამოიყენება ძირითადად გემებზე, თბომავლებზე, სატვირთო ავტომობილებზე, დიზელის თბოელექტროსადგურებში და სხვ.

დიკე – შემადღებული ბაქანი მეჩეთში.

დილატაცია (ლათ. dilato ვაფართოვებ) – კუმშვის დროს სხეულის მოცულობის გადიდება, განპირობებული მრავალი მიკრობზარის განვითარებით, აგრეთვე ბზარების მეტი განფენილობით.

დილატოგრაფი (ლათ. dilātare გავრცელება, გაფართოება, გაძლიერება, გადიდება და გერმ. gráphein წერა, ხატვა, კაწვრა) – ხელსაწყო რაიმე საგნის მოცულობის ცვლილების ჩასაწერად.

დილატომეტრი (ლათ. dilato ვაფართოებ და ბერძ. métron გაზომვა) – ხელსაწყო, რომლითაც ადგენენ გათბობის შედეგად ნივთიერების გაფართოების კოეფიციენტს (ნახ. 1. დილატომეტრი L76 Platinum).



ნახ. 1

დილეგი – 1. მიწის ქვეშ მოთავსებული საპყრობილე, საკანი; 2. ციხე-კოშკი, რომლის ქვედა ნაწილი გამოყენებული იყო საპყრობილედ; 3. შუა საუკუნეების ღრმა დონჟონი ლუკით, სადაც ამწყვდევდნენ ტყვეებს.

დილენი – საექსპორტო დანიშნულების წიწვოვანი ჯიშის მერქნისაგან დამზადებული დახერხილი მასალა.

დილერი (საბირჟო მაკლერი) (ინგლ. dealer მოვაჭრე, აგენტი) – 1. საფონდო ბირჟის წევრი, ფიზიკური ან იურიდიული პირი – მოქმედებს თავისი სახელით და ხარჯით, აფორმებს ბროკერებთან ფასიანი ქაღალდების, საქონლისა და ვალუტის ყიდვა-გაყიდვის სავაჭრო გარიგებებს. დილერის მოგების წყაროა ნაყიდი და გაყიდული ფასიანი ქაღალდების ფასთა შორის სხვაობა; 2. ბანკის თანამშრომელი, რომელიც ფინანსურ ბაზრებზე კონვერსიულ, დეპოზიტის და სხვა სახის ოპერაციებზე სპეციალიზდება; 3. საცალოდ გადაყიდვის მიზნით საქონლისა და მომსახურების ბითუმად მყიდველი.

დილტერი – კლასიკური ტაძარი, შემოსაზღვრული ყველა მხრიდან სვეტების (კოლონების) ორი რიგით. დამატებით იხ. დიპტეროსი.

დილუვიონი (დილუვიური დანალექები) (ლათ. diluvium წყალდიდობა, წარღვნა, დატბორვა< diluere გადარეცხვა, მორეცხვა, წარეცხვა, წალეკვა, წალექვა; გახსნა, გათხელება) – ფხვიერი კონტინენტალური დანალექების გენეტიკური ტიპი, რომელიც წარმოიშვა უახლოეს გეოლოგიურ წარსულში (ძვ. წ. 11-15 ათასწლეული) ყინულოვანი ზღვების კაშხლების გარღვევით, რომელსაც თან ახლდა ხეობებისა და არხების წყლის დიდი მასით წარეცხვა და დანალექების აკუმულაციის პროცესი. თეორიულად დადგენილია, რომ ასეთი ღვარცოფები შესაძლებელია არსებულიყო გამყინვარების ადრეულ სტადიაზეც. ტერმინი "დილუვიონი" შემოთავაზებული იყო 1823 წელს ბრიტანელი გეოლოგისა და პალეონტოლოგის უ. ბაკლენდის მიერ და აღნიშნავდა ბიბლიურ მსოფლიო წარღვნას, თუმცა ტერმინმა მალევე დაკარგა ეს მნიშვნელობა და XX საუკუნიდან გამოიყენება თავისი ზუსტი შინაარსით.

დიმენზიონი [ლათ. dimensio(n-) კონკრეტული განზომილების ფორმა] – 1. ფიჭვის, ნაძვის ან სოჭის მერქნისაგან დამზადებული სორტიმენტი, რომელიც ძირითადად იხმარება კოჭების, ნივნივების და სვეტების დასამზადებლად; 2. სხეულის განსაზღვრული სახის განზომილების ხარისხი (მაგ., სიგრძე, სიგანე, სიღრმე, სიმაღლე); 3. სიტუაციის ასპექტი ან

განსაკუთრებულობა; 4. ხაზოვანი გაფართოების მიმართულება (რეჟიმი) სივრცეში (სამი მიმართულება) ან სიბრტყეზე (ორი მიმართულება), რომელიც განსაზღვრავს წერტილის მდებარეობას (კოორდინატების ანალოგიურად).

დიმერი (ბერძ. di- ორი და méros ნაწილი, ულუფა) – 1. რთული მოლეკულა, რომელიც შედგება ერთმანეთთან დაკავშირებული ორი იდენტური, მარტივი მოლეკულისგან. ასეთ მოლეკულას ეწოდება მონომერი. კერძო შემთხვევაში დ. შეიძლება შედგებოდეს როგორც ერთნაირი (სიმეტრიული დიმერი), ისე განსხვავებული (ასიმეტრიული დიმერი), აგრეთვე – როგორც ორგანული, ისე არაორგანული მონომერებისგან. 2. სანათურის სხივის ძალის მდოვრედ დასარეგულირებელი მოწყობილობა.

დინა – ძალის ერთეული ზომათა აბსოლუტურ სისტემაში – ძალა, რომელიც ერთ გრამ მასას ერთ წამში ერთი სანტიმეტრით აჩქარებს ანიჭებს.

დინამიკა (ბერძ. dýnamis ძალა) – 1. მექანიკის ნაწილი, რომელიც შეისწავლის სხეულის მოძრაობის მიზეზებს მასზე მოდებული ძალების მოქმედებით. დინამიკის საფუძველია იტალიელი ფიზიკოსისა და ასტრონომის გალილეო გალილეის და ინგლისელი ფიზიკოსისა და მათემატიკოსის ისააკ ნიუტონის მექანიკის კანონები, რომელსაც კლასიკურ დინამიკას უწოდებენ. იგი აღწერს ობიექტების მოძრაობას სიჩქარით მილიმეტრის ნაწილიდან რამდენიმე კილომეტრამდე წმ-ში. თუმცა, ეს მეთოდები არ გამოდგება ელემენტარული ნაწილაკების მოძრაობის აღსაწერად, აგრეთვე იმ ობიექტების მოძრაობის აღსაწერად, რომლებიც მოძრაობენ სინათლის სხივის მოძრაობის სიჩქარესთან მიახლოებული სიჩქარით. ასეთი მოძრაობები ექვემდებარება სხვა კანონებს. დინამიკის კანონებით შეისწავლება უწყვეტი გარემოს მოძრაობა, ანუ დრეკადი და პლასტიკური დეფორმირებადი ტანის, სითხისა და აირის მოძრაობა. დინამიკის ძირითადი ამოცანებია: მოცემული მოძრაობის მახასიათებლების მიხედვით განვსაზღვროთ ტანზე მოქმედი ტოლქმედი ძალა და მოცემული ძალის მიხედვით განვსაზღვროთ ტანის მოძრაობის მახასიათებლები; 2. რისამე მოძრაობა, ცვალებადობა, განვითარება; 3. გადატ. მოძრაობის, მოქმედების სიჭარბე; 4. მუს. ბგერადობის ძალა.

დინამიკა კლასიკური (ნიუტონის დინამიკა) – მათემატიკური დასკვნების ერთობლიობა, რომლებიც წარმოადგენს იტალიელი გალილეო გალილეოს და ინგლისელი ისააკ ნიუტონის ძირითადი კანონების შედეგს. მასში აქსიომატიკის ხერხით შემოაქვთ უძრავი სივრცის ცნება (ათვლის აბსოლუტურად უძრავი სისტემა, ანუ ინერციული სისტემა) და აბსოლუტური დრო, რომელიც სივრცის ყველა წერტილისათვის ერთნაირია. აბსოლუტურ სივრცეს მიეწერება ევკლიდეს სივრცის გეომეტრიული თვისებები. ნიუტონის კანონები ჩამოყალიბებულია აბსოლუტური სივრცისა და აბსოლუტური დროის მიმართ. დინამიკის ძირითადი განტოლებები მართებულია მხოლოდ ათვლის ინერციული სისტემის მიმართ მოძრაობის შესწავლისას.

დინამიკა მექანიკური სისტემის – დინამიკის ნაწილი, რომელიც იხილავს მექანიკური სისტემის მოძრაობას მასზე მოდებული ძალების მოქმედებით.

დინამიკა ნივთიერი წერტილის – დინამიკის ნაწილი, რომელიც შეისწავლის ნივთიერი წერტილის მოძრაობას მასზე მოდებული ძალების მოქმედებით.

დინამიკა სისტემური – რთული არაწრფივი სისტემების შესწავლის მიმართულება, რომელიც იკვლევს სისტემის ელემენტების ქცევას დროში სისტემის ელემენტების სტრუქტურაზე

დამოკიდებულებით, მათ შორის: მიზეზობრივ-შედეგობრივი კავშირების, მარაგების, ნაკადების, გარემოს გავლენების, შიგა ციკლების უკუკავშირების, ცხრილური ფუნქციებისა და დროითი შეფერხებების გათვალისწინებით. განსაკუთრებული ყურადღება ექცევა ასეთი სისტემების კომპიუტერულ მოდელირებას. დ. ს. პირველად შეიქმნა ამერიკელი ინჟინრის დ. ფორესტერის მიერ 1950-იან წლებში კემბრიჯში (აშშ, მასაჩუსეტსის შტატი) და დაინერგა კომპანია "ჯენერალ ელექტრიკის" ერთ-ერთ ქარხანაში კენტუკის შტატში (აშშ). 1961 წელს დ. ფორესტერმა გამოსცა კლასიკური სახელმძღვანელო "ინდუსტრიული დინამიკა", რომლის მიხედვით, მართვის ყველაზე საჭირო მოდელი მოიცავს 30-დან 3000-მდე ცვლადს, რომლებიც ასახავენ სისტემის მოქმედების ძირითად ტიპებს, და რომელიც საჭიროა გადაწყვეტილების მიმღებისათვის. დ. ს. ფართოდ გამოიყენება ბიზნესსაქმიანობაში, ვაჭრობაში, სოციალურ სისტემებში, ფინანსური რესურსების სტაბილიზაციაში, ფულადი სახსრების რეგულირებაში და სხვ.

დინამიკური – 1. დინამიკასთან, მოძრაობასთან, ძალის მოქმედებასთან დაკავშირებული; 2. მოძრაობით, მოქმედებით, შინაგანი ენერგიით აღსავსე.

დინამიკური მუშაობა – ტვირთის გადაადგილება ზევით, ქვევით ან ჰორიზონტალურად.

დინამიკური სიმტკიცის ზღვარი – ცვლადი მექანიკური ძაბვის ზღვრული სიდიდე, რომლის გადაჭარბებისას ცვლადი მექანიკური ძაბვა დაარღვევს ამა თუ იმ ტანს კონკრეტული მასალისაგან. ტანზე დინამიკური ზემოქმედებისას დატვირთვის მოქმედების ხანგრძლივობა ნიმუშის დატვირთვიდან რღვევამდე არ აღემატება რამდენიმე წამს. ამ სიტუაციაში შესაბამის მახასიათებელს, აგრეთვე უწოდებენ პირობით-მყისიერ სიმტკიცის ზღვარს, ან მყიფე-ხანმოკლე სიმტკიცის ზღვარს.

დინამიკური სისტემა – მექანიკური სისტემა თავისუფლების ხარისხის სასრული რიცხვით. მაგ., სასრული რიცხვის მქონე მატერიალური წერტილების სისტემა, რომელიც მოძრაობს კლასიკური მექანიკის კანონებით. მათი მოძრაობა აღიწერება ჩვეულებრივი დიფერენციალური განტოლებათა სისტემით.

დინამიტი (ინგლ. dynamite<ბერძ. dýnamis ძალა) – ნიტროგლიცერინში გაჟღენთილი ნაქლიბი ან აბსორბენტი. ზოგჯერ უმატებენ სხვა კომპონენტებსაც (სელიტრა). მთელ მასას დაწნეხით აძლევენ ცილინდრულ ფორმას და ათავსებენ ქაღალდის ან პლასტმასის გარსაცმში. აფეთქება წარმოებს კაფსულ-დეტონატორის დახმარებით. არსებობს დინამიტის სამი სახეობა: 1) პლასტიკური (ნიტროეთერების შემცველობა მეტი 40%-ზე); 2) ნახევრადპლასტიკური (15-40%); 3) ფხვნილისებრი (15%). ძირითადად გამოიყენება სამთო საქმეში, თუმცა ბოლო დროს მის ნაცვლად ხშირად ხმარობენ ნაკლებად საშიშ ასაფეთქებელ ნივთიერებებს (ამონიტი, გრანულიტი, დეტონიტი). დინამიტი 1866 წელს გამოიგონა შვედმა მეცნიერმა ალფრედ ნობელმა.

დინამო (ბერძ. dýnamis ძალა) – რთული სიტყვის შემადგენელი ნაწილი, რომელიც მიუთითებს ძალაზე, ენერგიაზე დამოკიდებულებას (მაგ., დინამომეტრი, დინამოსკოპი, დინამოგრაფი და სხვ.).

დინამო არენა (ბორის პაიჭაძის სახელობის დინამო არენა) (ინგლ. Dinamo Arena of Tbilisi) – მთავარი და ყველაზე დიდი სტადიონი საქართველოში (ნახ. 1. პანორამული ხედი; ნახ. 2.



ნახ. 1

საერთო ხედი). თავდაპირველი ნაგებობა, რომელიც ცენტრალური სტადიონის სახელითაა ცნობილი, აიგო 1932-1935 წლებში (არქიტექტორი არჩილ ქურდიანი). 1955-1956 წლებში განიცადა მცირე რეკონსტრუქცია, ხოლო 1970-იანებში ძველი ნაგებობა დაანგრიეს და ააშენეს უფრო დიდი, დღევანდელი სტადიონი, რომელიც 1976 წლის 26 სექტემბერს საზეიმოდ გაიხსნა (არქიტექტორი გია ქურდიანი; კონსტრუქტორი შალვა გაზაშვილი). სტადიონი თავდაპირველად 78 000 მაყურებელს იტევდა. 2006 წელს სტადიონი შეაკეთეს, უფას მოთხოვნების შესაბამისად გამოცვალეს

დასაჯდომები, რის გამოც, მისი ტევადობა შემცირდა 54 549-მდე. სტადიონის ძირითადი მზიდი კონსტრუქციები შესრულებულია მონოლითური რკინაბეტონის კონსტრუქციებისაგან (ნახ. 3. ტრიბუნის მზიდი კონსტრუქციები).



ნახ. 2



ნახ. 3

დინამოგრაფი (ბერძ. *dýnamis* ძალა და *gráphein* წერა, ხატვა, კაწვრა) – ძალის გასაზომი და ავტომატურად ჩამწერი ხელსაწყო.

დინამომეტრი (ბერძ. *dýnamis* ძალა და *métron* გაზომვა) – ძალსაზომი, ხელსაწყო ძალის ან ძალის მომენტის გასაზომად (ნახ. 1. მექანიკური დინამომეტრი). ის შედგება ძალური რგოლისაგან (დრეკადი ელემენტი) და ათვლის მოწყობილობისაგან. მოქმედების პრინციპის მიხედვით დინამომეტრი არის მექანიკური



ნახ. 1

(ზამზარაინი ან ბერკეტული), ჰიდრავლიკური და ელექტრული. დანიშნულების მიხედვით – საერთო და სპეციალური.

დინამოსკოპი (ბერძ. *dýnamis* ძალა და *skopein* ყურება, შესწავლა) – ადამიანის მოძრაობის გამოსაკვლევი ხელსაწყო (ნახ. 1).



ნახ. 1

დინასი (ინგლ. *dinas* <უელსში არსებული კლდე დინასის სახელის მიხედვით) – კირიან შემკვრელზე დამზადებული ცეცხლგამძლე აგური, რომელიც არანაკლებ 93% კაჟმიწას შეიცავს. გამოიყენება საქარხნო (მარტენის, საკოქსავი და სხვ.) ღუმლების მშენებლობაში.

დინატემი – თანამედროვე სპეციალური თბოსაიზოლაციო უწყავი მასალა, რომელიც მიიღება დიატომიდური თიხის აფუებით. ხასიათდება მაღალი წყალმედევობით. სიმკვრივე 175–300 კგ/მ³. გამოდის ფილების სახით, რომელთა ზომებია: სიგრძე 0,5–1,5 მ, სიგანე 0,4–1 მ, სისქე – 60–100 მმ.

დინება – 1. ცივი ან თბილი წყლის გადაადგილება განსხვავებული ტემპერატურის მქონე წყალში – წყალშიდა მდინარე. მას მიაქვს ცივი წყალი თბილ ზღებში ან პირიქით. დინებათა წარმოქმნას და მიმართულებებს განაპირობებს ხახუნი წყლისა და ჰაერის მოძრავ მასებს შორის, მზე-მთვარისმიერი მიქცევა-მოქცევა, წყლის სიღრმეში წნევათა სხვადასხვაობა და დედამიწის ბრუნვა; 2. იგივეა, რაც ნაკადი. არსებობს დინების სახეები: აგრიგალეზული, ბლანტი, ბრტყელ-პარალელური, გაფანტული, დამყარებული, დაუმყარებელი, დახურულ კვეთებში, ზედაპირული, ზღვის, თანაბარი, ლამინარული, მარაოსებრი, მდინარის, მდოვრე, მძაფრი, მხარქვეული, პარალელურ-ჭავლური, პირდაპირი, სიღრმული, ტურბულენტური, უწყვეტი, ფსკერული, ქაფქაფა, ღია წყალსადინარებში, შენელებული, წყვეტილი, წყლის, წყნარი, ჰაერისა და სხვ.

დინი – ძალის ერთეული CGS სისტემაში, ანუ ისეთი ძალა, რომელიც 1 გ მასას მიანიჭებს 1 სმ/წმ² აჩქარებას. $1 \text{ ნ} = 10^5 \text{ დინი} = 0,102 \text{ კგ ძალა}$.

დინიტროცელულოზა (კოლოქსილინი) – ნიტროცელულოზა, განზავებული სპირტსა და ეთერში, რომელიც წარმოადგენს გამჭვირვალე წებოვან სითხეს და რომელიც გაშრობისას ქმნის სითხეგაუმტარ ზედაპირს.

დიოდი (ბერძ. *di-* ორი და *hodos* გზა, გეზი) – ორი ელექტროდის (ანოდის და კათოდის) მქონე ელექტრონული მილაკი.

დიოპტრია (ბერძ. *dioptria* დაკვირვება, გაზომვა) – ლინზებისა და სხვა ღერძსიმეტრიული ოპტიკური სისტემის ოპტიკური ძალის ერთეული, რომელიც სიდიდით წარმოადგენს ლინზის ფოკუსური მანძილის (მეტრებში) შებრუნებულ მნიშვნელობას.

დიორამა (ბერძ. diá გავლით, გარდიგარდმო, განივ, შუა, შორის; მთლიანად, თავიდან ბოლომდე; -ით, -თ, მიერ, -გან, დან, -ზე, -ის და horama სახე, შესახედაობა, სანახაობა) – 1. მინის, ქსოვილის ორივე მხარეზე შესრულებული ნახატი; 2. სურათი, რომლის წინა პლანზე მოცულობითი გამოსახულებაა მოთავსებული (ნახ. 1. დიორამა. ბოროდინოს ბრძოლა. ავტ. ფ. რუბო).



ნახ. 1

დიორიტი (ბერძ. diorizein გარჩევა, განსხვავება; გამოყოფა < diá გავლით, გარდიგარდმო, განივ, შუა, შორის; მთლიანად, თავიდან ბოლომდე; -ით, -თ, მიერ, -გან, დან, -ზე, -ის და horizein განსაზღვრა; დადგენა, გამოვლენა; შეკვრა; ზღვარის დადება) – 1. ნაცრისფერი



ნახ. 1

სრულკრისტალური (SiO_2 -ის შემცველობით 55-65%) საშუალო სიმჟავიანობის მაგმური ინტრუზიული ქანი (ნახ. 1). ნაკლებადაა გავრცელებული და გვხვდება გრანიტოიდულ ინტრუზიებში უბნების სახით, ზოგჯერ ქმნის შტოკს, დაიკს, ლაკოლითსა და სხვა. დ. საბადოები ცნობილია დიდ ბრიტანეთში, იტალიაში, გერმანიაში, ფინეთში, შვედეთში, რუმინეთში, თურქეთში, ეგვიპტეში, ახალ ზელანდიაში, აშშ-ში. ის ძვირფასი საშენი და მოსაპირკეთებელი მასალაა. მისგან ამზადებენ სხვადასხვაგვარი სახეობის საგზაო ქვას.

ზოგი დ. მდიდარია ფერადი ელფერით, კარგად კრიალდება. ძველ ეგვიპტესა და მესოპოტამიაში იყენებდნენ როგორც ქანდაკების მასალას, რადგანაც მაგარი, მტკიცე და სინათლეგაუმტარი დ. ექვემდებარება ზოგად დამუშავებას. გავრცელებულია საქართველოშიც. აღსანიშნავია წიფის კვარციანი დიორიტის საბადო, რომლის აქტიური მარაგი 800 ათას მ³-ს აჭარბებს; 2. სიღრმიდან ამონთხეული ქანი, ძვირფასი საშენი მასალა.

დიოფსიდი (ბერძ. dió ორჯერ, ორმაგი და ópsis მხედველობ; ხედი, შესახედაობა) – მინერალი, პიროქსენების ჯგუფის სილიკატი (ნახ. 1). ქიმიური ფორმულა $\text{CaMg}(\text{Si}_2\text{O}_6)$. არის რკინის, მანგანუმის, ალუმინის, ქრომის, ვანადიუმისა და ტიტანის ნარევი. შემადგენლობის მიხედვით მისი სინონიმებია: ვიოლანი (Mn^{3+} ; ფერი – იისფერი, ცისფერი); შეფერიტი (Mn); თუთიის შეფერიტი (Zn , Mn); ჯეფერსონიტი (Mn , Zn , Fe); ქრომდიოფსიდი (Cr ; ალმასისფერი); ლავროვიტი (V , Cr ; ფერი – მწვანე). გამოიყენება მოსაპირკეთებელ საშენ მასალად.



ნახ. 1

დიოქსინი (ბერძ. di ორი და oxy's მჭრელი, წამახვილებული, მჟავა) – ტოქსიკური ნივთიერება, შხამი, რომელიც გამოირჩევა გამძლეობით და დიდხანს რჩება გარემოში, საკვებ ნივთიერებასა

და ადამიანის ორგანიზმში. გარემოში დ. შეიძლება მრეწველობის ნარჩენების, ქიმიური და მეტალურგიული წარმოების, ასევე გამონაბოლქვის შედეგად მოხვდეს. უკანასკნელ ხანებამდე დ. საშიშ ნივთიერებად არ ითვლებოდა. აღმოჩნდა, რომ ის დღემდე არსებულ საწამლავებს (ციანიდები, საომარი საშიში ნივთიერებები და სხვ.) შორის ყველაზე საშიშია. დ. არის არა ერთი კონკრეტული ნივთიერება, არამედ ქიმიურ ნივთიერებათა კლასი, რომელიც, ჩვეულებრივ, წარმოიქმნება ბენზოლის ბირთვისაგან ჟანგბადის გარემოში ქლორისა და ბრომის თანაარსებობისას, განსაკუთრებით მაღალ ტემპერატურაზე. დ. გამოაფრქვევს გარემოში გრაფიტის გაწმენდის საწარმოები, ჰერბიციდების, ბენზინის საწარმოები, ცელულოზა-ქაღალდის, ელექტროლიზის ქარხნები. დ. წარმოიქმნება აგრეთვე ნაგვის წვის, ქლორშემცველი ნარჩენების უტილიზაციის, ელექტროსადგურში ხანძრის დროს. 1996 წელს ამერიკის შეერთებული შტატების გარემოს დაცვის სააგენტომ დიოქსინი ადამიანის ჯანმრთელობისა და გარემოსთვის საშიშ ნივთიერებათა ნუსხაში შეიტანა.

დიპტერიქსი ჰაეროვანი – იხ. კუმარუ.

დიპტეროსი (ბერძ. *dís* ორჯერ და *pteron* ფრთა, ბუმბული) – ძველი ბერძნული ტაძრის ტიპი, გეგმით მართკუთხა შენობა, რომელსაც შემოვლებული აქვს სვეტების ორი მწკრივი [ნახ. 1. არტემიდას ტაძრის (არტემისიონი) ნიმუში სტამბოლის მინიატურების პარკში, თურქეთი; ნახ. 2. ნაგებობის გეგმა. 1-ოპისტოდომოსი].



ნახ. 1

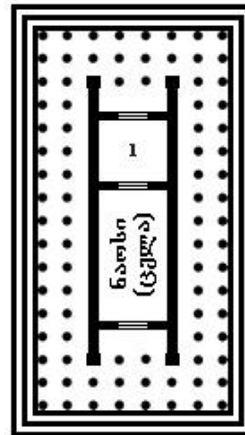

ნახ. 2

დირე – 1. სამირკვლის კოჭი, წყვეტილ სამირკვლებზე, კარკასის კოლონების შვერილებზე ან სპეციალურ სადგარებზე დაყრდნობილი, რომელიც იღებს კაპიტალური კედლის ნაწილის ან კარკასის შევსების დატვირთვას; 2. ზღურბლი, ბჭე, კარობანი, კარაპინი, კარნაგელა; კარის ქვეშ, გადასასვლელზე, გადებული ძელი, კარის ჩარჩოს ქვედა ძელი.

დირექტრისა (ლათ. *directrix* მიმმართველი) – 1. მათემ. კონუსური კვეთის (ელიფსი, ჰიპერბოლა, პარაბოლა) სიბრტყეში მდებარე წრფე, რომელსაც შემდეგი თვისება აქვს: წირის ნებისმიერი წერტილიდან ფოკუსამდე და ამ წრფემდე მანძილთა ფარდობა არის მუდმივი სიდიდე, რომელიც ტოლია შესაბამისი წირის ექსცენტრისიტეტისა. ელიფსსა და

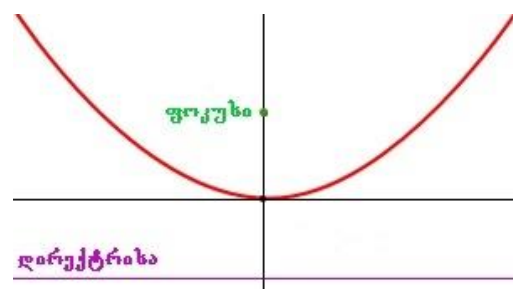

ნახ. 1

ჰიპერბოლას აქვთ ორ-ორი, პარაბოლას კი – ერთი დირექტრისა (ნახ. 1. პარაბოლას დირექტრისა); 2. სამხ. სროლის ძირითადი მიმართულება საარტილერიო პოლიგონზე.

დისბალანსი (ბერძ. *dís* დარღვევა, დაკარგვა და *frángō* საწონი, წონა) – 1. მანქანა-დანადგარის მზრუნავი დეტალის ან კვანძის წონასწორობის დარღვევა ბრუნვის ღერძის მიმართ; 2. სათავსში სავენტილაციო სისტემით მიწოდებული და გაწოვილი ჰაერის რაოდენობებს შორის სხვაობა. არსებობს დისბალანსის სხვა სახეებიც, მაგ.: ჰორმონალური, გენდერული, ეკონომიკური, პასუხისმგებლობის, ძალაუფლების და ა.შ.

დისგრეგაცია (ლათ. *disgrego* გაყოფა) – სხეულის შემადგენელი ნაწილაკების ერთმანეთისგან განცალკევება.

დისთენი (კიანტი, ძველად ციანტი) (ბერძ. *dís* ორჯერ და *sthénos* ძალა) – ცეცხლგამძლე მინერალი, ალუმინის სილიკატი; არის ლურჯი, ყვითელი, მწვანე, იისფერი, უფერო ან მოშავო. ფერი დამოკიდებულია რკინის, მარგანეცის, ტიტანის, ქრომის შემცველობაზე. ბუნებაში გვხვდება გამჭვირვალე კრისტალების სახით. აქვს სრულყოფილი ტკეზვადობა. ანდალუზიტთან და სილიმანიტთან ერთად გამოიყენება ფაიფურისა და სხვადასხვა ცეცხლგამძლე ნაკეთობების დასამზადებლად.

დისიპატიური (ლათ. *dissipio* გაბნევა) – ენერჯის დაკარგვასთან დაკავშირებული.

დისიპატიური ძალები – 1. ძალები, რომლებიც მექანიკური სისტემის მოძრაობისას დროის ზრდასთან ერთად იწვევენ სისტემის მექანიკური ენერჯის შემცირებას მისი ენერჯის სხვა ფორმაში გადასვლის შედეგად; 2. არაპოტენციური ძალები, თუ მათი სიმძლავრე უარყოფითი ან ნულის ტოლია. პოტენციურ ძალებს, რომლებისთვისაც მართებულია ენერჯის შენახვის (მუდმივობის) კანონი, კონსერვატიულ ძალებს უწოდებენ, ყველა დანარჩენს – არაკონსერვატიულს. არაკონსერვატიულ ძალებში შემავალ მავნე წინააღობის ძალებს, რომელთა არსებობის შემთხვევაში სისტემის ენერჯია იფანტება (იბნევა), ანუ დისიპაციას განიცდის, დისიპატიური ძალები ეწოდებათ. მექანიკის თვალსაზრისით მექანიკური ენერჯის დისიპაცია არის ენერჯის დაკარგვა, მექანიკური გამოყენების არიდან მისი წასვლა; სინამდვილეში ენერჯია არ იკარგება, არამედ გარდაიქმნება სხვა სახეში (თბური, ელექტრული და სხვ.).

დისიპაცია – 1. გაბნევა; 2. აირთა მოლეკულების გაბნევა სივრცეში; 2. ასტრ. პლანეტების ატმოსფეროს გაქრობა მისი შემადგენელი აირების კოსმოსურ სივრცეში გაბნევის შედეგად; 4. მოწესრიგებული პროცესების ენერჯის ნაწილის გადასვლა მოუწესრიგებელი პროცესების ენერჯიაში, საბოლოო ჯამში – სითბოში.

დისკლინაცია – ხაზობრივი დეფექტი, რომელიც კრისტალური გისოსის დრეკადი დამახინჯების არეს წარმოადგენს.

დისკო (ბერძ. *diskos* წრიული ფირფიტა) – ჩვეულებრივად ბრტყელი ან მუშტებიანი მრგვალი ფორმის ნაკეთობა, რომელიც მრავალგვარი გამოყენებისაა. სამშენებლო-საგზაო მანქანებში დ. გამოიყენება მუხრუჭებისა და ფრიქციული ქუროების ძირითად სამუშაო ელემენტად. მრავალდისკოიანი ქუროები და მუხრუჭები (დისკოების რაოდენობით 8-12) გამოირჩევა მცირე გაბარიტებითა და მდორე ჩართვით. დანიშნულების მიხედვით დისკოები არის: ამყოლი, ანტიფრიქციული, გადაბმულობის, გადამყვანი, გამშლელი, დამცავი, დანებიანი, დასაჭერი, დრეკადი, ექსცენტრული, კომპიუტერის, მანაწილებელი, მზრუნავი, მომჭერი,

მუშტა, მუხრუჭის, ნემსებიანი, პერფორირებული, რგოლური, საბრუნო, საბჯენი, სართავი, საჭრისის, სიხისტის, ფრიქციული, შუქსაფილტრავი, წამყვანი, ხერხისა და სხვ.

დისკრეტული (ლათ. discretus განცალკევებული, წყვეტილი) – ცალკეული ნაწილებისაგან შემდგარი, წყვეტილი, მარცვლოვანი.

დისკრეტია (ლათ. discretio დაყოფა, გარჩევა) – ამა თუ იმ საკითხის გადაწყვეტა სახელმწიფო ორგანოების ან თანამდებობის პირების მიერ საკუთარი შეხედულებისამებრ.

დისლოკაცია (ლათ. dislocatio გადაადგილება) – 1. გეოლ. დედამიწის ქერქის შრეების (ქანების) გადაადგილება; 2. სამხ. ჯარების განლაგება ქვეყნის ტერიტორიაზე; 3. ფლოტის ხომალდების განაწილება ნავსადგურებზე.

დისლოკაცია დიზიუნქტიური – სამთო ქანების განლაგების ისეთი რღვევა, რომელიც ხასიათდება მთლიანობის გაწყვეტით და გაწყვეტილი ნაწილების გადაადგილებით. მისი ძირითადი ელემენტია – ნაპრალი.

დისლოკაცია პლიკატური – სამთო ქანების განლაგების ისეთი დარღვევა, რომლის დროსაც, ქანების ცალკეული ნაწილების გადაადგილების შედეგად, ამ ქანების მთლიანობის უწყვეტად განლაგების თავდაპირველი ფორმა იცვლება ნაოჭების, ფენის გამსხვილებისა და გათხელების სახით.

დისოციაცია (ლათ. dissociatio გაყოფა, განცალკევება) – 1. გახსნა, განზავება, დაშლა; 2. კრისტალის, მოლეკულის რადიკალის ან იონის ფრაგმენტებად დაშლა, რომლებსაც ნაკლები მოლეკულური მასა აქვს.

დისპენსერი (ინგლ. dispenser დოზატორი) – 1. ბეჭდითი რეკლამის ერთ-ერთი სახეობა; 2. მოწყობილობა საქონლის ცალობითი შეფუთვისათვის; 3. ავტომატი ნაღდი ფულის გასაცემად; 4. ნებისმიერი მასალის ჩასხმა ან გადასხმა კონტეინერიდან, ავზიდან ან მსგავსი ჭურჭლიდან, რომლის დროსაც ორთქლი, მტვერი, მხუთავი (ანა)ორთქლი, ბურუსი ან აირები ატმოსფეროში იფანტება.

დისპერსია (ლათ. dispersio გაბნევა, გაფანტვა, დაყოფა) – 1. მათემ. ალბათობის თეორიასა და მათემატიკურ სტატისტიკაში დ. წარმოადგენს მონაცემთა გაფანტულობის საზომს. შემთხვევითი სიდიდის დ. ეწოდება რიცხვს, რომელიც გამოხატავს, თუ რამდენადაა გაფანტული შემთხვევითი სიდიდის მნიშვნელობები მისი მათემატიკური ლოდინიდან. დ. წარმოადგენს მეორე რიგის ცენტრალურ მომენტს; 2. ფიზ. ნივთიერების დაქუცმაცება მცირე ნაწილაკებად; 3. ოპტ. სხვადასხვა ფერის სინათლის სხივების გაბნევა გარდამტეხ გარემოში გავლისას.

დისპერსიული სისტემები – სისტემები, რომელშიც დისპერსიული ფაზის ნაწილაკები ერთმანეთთან და დისპერსიულ გარემოსთან დაკავშირებულია მოლეკულური, აბსორბციული და სხვა ძალების მეშვეობით და წარმოქმნის თავისებურ ბადეებს ანუ კარკასებს. ძირითადი მახასიათებლის – ნაწილაკთა ზომის ან დისპერსიულობის მიხედვით – დ. ს. იყოფა წმინდა და უხეშ სისტემებად. აგრეგატული მდგომარეობის მიხედვით განარჩევენ შემდეგი სახის წმინდა დ. ს.: თხევადს (ქაფი, ემულსია, სუსპენზია, ზოლი); აირულს (აეროზოლები); მყარს (მინისაბრი და კრისტალური სხეულები, რომელშიც ჩართულია

უმცირესი ზომის მყარი ნაწილაკები). უხეშ დ. ს. მიეკუთვნება: მთის ქანი, გრუნტი, ნიადაგი, საშენი მასალა, საღებავი და მისთ.

დისპერსიულობა – 1. ნივთიერების ნაწილაკებად დაშლის ხარისხი (რამდენადაც წვრილია ნაწილაკი, იმდენად მეტია დისპერსიულობა); ახასიათებს მარცვლების ნაწილაკების ან სითხის წვეთების ზომებს. საშენი მასალა (ცემენტი, თაბაშირი, კირი, პიგმენტი და ა.შ.) წმინდად დაფქულ-დისპერსიულ მდგომარეობაშია და აქვს დიდი ჯამური ზედაპირი. სიდიდეს, რომელიც განსაზღვრავს მასალის დაქუცმაცებულობას – დაფქვას და მისი ზედაპირის ფართობს, ეწოდება კუთრი ზედაპირი – ერთეული მოცულობის ზედაპირი (m^2/m^3) ან ერთეული მასის ზედაპირი (cm^2/g). ნივთიერების კუთრი ზედაპირის გადიდებით, იზრდება მისი ქიმიური აქტივობა.

დისპერჰირება – მყარი სხეულის წმინდა დაქუცმაცება სითხეში, რომლის შედეგად წარმოიქმნება დისპერსიული სისტემები: ფხვნილები, სუსპენზიები, ემულსიები, აეროზოლები. ერთი სითხის დ. მეორეში (როცა ისინი არ აირევა ერთმანეთში) ემულჰირება ეწოდება, ხოლო მყარი სხეულის ან სითხის დისპერჰირებას ჰაერში (აირთან) – გაფრქვევა.

დისპეტჩერი (ინგლ. dispatcher <dispatch სიჩქარე, აჩქარება) – პირი, რომელიც აწესრიგებს ადამიანებისა და ტრანსპორტის მოძრაობას ან საწარმოს მუშაობას, ერთი ცენტრალური ადგილიდან.

დისპეტჩერიზაცია – სამშენებლო-სამონტაჟო ობიექტების ცენტრალიზებულ-ოპერატიული ხელმძღვანელობა.

დისტანცია (ლათ. distantia მანძილი <distant ერთი მეორისგან დაშორებით მდგარი) – 1. სივრცის სიგრძე ორ წერტილს შორის: მანძილი სტარტსა და ფინიშს შორის, მოძრავ ობიექტებს შორის და სხვ.; 2. რკინიგზის, მაგისტრალის, გზატკეცილის, ტრასისა და მისთ. ადმინისტრაციულ-ტექნიკური უბანი.

დისტანციური ლარტყა (სპეისერი) – მინაპაკეტის პერიმეტრზე მინებს შორის მოთავსებული თხელი მოცულობითი ლარტყა. მისი მეშვეობით რეგულირდება მინაპაკეტის სისქე. როგორც წესი, მზადდება ალუმინისაგან. არსებობს სხვადასხვა სისქის (ბიჯით 2 მმ). დ. ლ. შიგნით ათავსებენ ტენზომწოვ ფხვნილს (სილიკოგელს) წვრილი მარცვლების სახით, რომელიც ლარტყაში არსებული ნასვრეტებიდან უზრუნველყოფს მინაპაკეტში მოხვედრილი ზედმეტი ტენის შთანთქმას, რაც გამორიცხავს პაკეტის დაორთქვლას შიდა მხრიდან.



ნახ. 1

დისტილატი (ლათ. distillatus წვეთებად ჩამოსული) – გამოხდის საბოლოო პროდუქტი, რომელიც მიიღება ორთქლის კონდენსაციით (მაგ., ნავთობის დისტილატებია: ნავთი, ბენზინი, მაზუთი და სხვ.).

დისტილაცია (ლათ. distillatio წვეთვა, გამოხდა, გამოხდით გაწმენდა) – თხევადი ნარევის დაყოფა სხვადასხვა შემადგენლობის ფრაქციებად, აორთქლებით და ორთქლის შემდგომი კონდენსაციით. ეფუძნება კომპონენტების დუდილის ტემპერატურათა სხვაობას. გამოიყენება ქიმიურ, მეტალურგიულ და ნავთობის წარმოებაში.

დისტილი (ბერძ. di- ორი და stýlos სვეტი, ბოძი) – ანტიკური ტაძრის კლასიკური პორტიკი ორი სვეტით მთავარ ფასადზე. ის წარმოადგენდა ტაძრის ყველაზე უძველეს მარტივ ტიპს, რომელიც შედგებოდა გეგმაში მართკუთხედის ფორმის ცელასა და ლოჯიისაგან ცენტრალური შესასვლელით. წინა ფასადზე განთავსებული იყო ორი სვეტი გვერდებიდან შემზღუდი კედლებით (ანტებით), რომლებიც გამოდიოდა ფრონტონის სიბრტყემდე (იხ. დისტილი ანტებით, ნახ. 1).



ნახ. 1

დისტილი ანტებით – ტაძარი, რომლის პრონაოსის (ლოჯიის) წინა ფასადი შემოზღუდულია გვერდითა კედლების ანტებით, რომელთა შორის განლაგებულია ორი წრიული განივკვეთის სვეტები (კოლონები) (ნახ. 1).

დისტილირებული – გამოხდილი.

დისტილირებული წყალი – წყალი, რომელიც გაწმენდილია მინარევებისაგან დისტილაციის გზით; გამოიყენებენ საშენი მასალების, ქიმიურ, სამედიცინო და სხვ. სახის ლაბორატორიებში.

დისტორსია (ლათ. distorsio გამრუდება) – ლინზის ერთ-ერთი ნაკლი – სწორი ხაზების გამრუდება კიდეებზე.

დისტრიბუტორი (ლათ. distribūtor გამანაწილებელი<ბერძ. dís ორჯერ და tribūtum ტრიბუსის თემის სახელის მიხედვით) – ფირმის აგენტი, რომელსაც ევალება ამ ფირმის პროდუქციის რეალიზაცია განსაზღვრულ რეგიონში. დ. არ არის შუამავალი, იგი ბირჟასთან არ არის დაკავშირებული და მუშაობს არა კლიენტის სახელით ან მისი ანგარიშით, არამედ თავისი სახელით და თავისი ანგარიშით. როგორც წესი, მწარმოებელი ფირმა აძლევს თავის დ. საქონელს გარკვეული ფასდაკლებით, რაც ამ უკანასკნელის შემოსავლის წყაროა.



ნახ. 1

დიუარის ჭურჭელი – თერმოსის ტიპის ჰერმეტიკული, თხელკედლიანი და მაღალ ვაკუუმგამძლე ჭურჭელი. ძირითადად გამოიყენება ქიმიურ ლაბორატორიებში გამაცივებელი სითხეების დასამუშავებლად და ქიმიური ნივთიერებების შესანახად (ნახ. 1. დიუარის ჭურჭელი თხევადი აზოტისათვის).

დიუზა – ბუნის (საქშენი, საცმი, საყელური ნახვრეტით) ძველი დასახელება, რომელიც გამოიყენება სითხეებისა და აირების გასაშხეფებელ მოწყობილობებში.

დიუკერი (გერმ. düker<ლათ. ducere გატარება) – 1. წნევიანი წყალსატარი მილი, გაყვანილი მდინარის, არხის, გზის ქვეშ, ღრმა ხევის ფერდობზე ან ფსკერზე და ა.შ., მისი გადამკვეთი წყალდენის გასატარებლად. ეწყობა წყალსადენის, კანალიზაციის, მელიორაციის, ჰიდროტექნიკური ნაგებობის სისტემებში (ნახ. 1); 2. მილსადენის ან გაზსადენის უბნის მოღუნული ნაწილი.



ნახ. 1

დიუნა (ნიდერლ. diuna ბორცვი, გორა, გორაკი) – ეოლური პროცესებით შექმნილი დედამიწის რელიეფის დადებითი ფორმა. გავრცელებულია ყველგან, სადაც არის თავისუფალი ქვიშა, ხოლო ქარის სიჩქარე საკმარისია მის გადასადგილებლად.

დიფერენციალი (ლათ. differentia განსხვავება) – მექანიზმი ავტომობილის, ტრაქტორის ან სატრანსპორტო მანქანის წამყვანი თვლების ამძრავში, რომელიც უზრუნველყოფს წამყვანი თვლების ბრუნვას სხვადასხვა სიჩქარით (მაგ., გზის მრუდე უბნებზე გავლისას); 2. მათემ. ფუნქციის ნაზრდის მთავარი ნაწილი.

დიფერენციალური აღრიცხვა – მათემატიკის დარგი, რომელიც შეისწავლის ფუნქციის წარმოებულისა და დიფერენციალის ცნებას და მათი გამოყენების ხერხებს ფუნქციის გამოსაკვლევად. დ. ა. განვითარება მჭიდროდ არის დაკავშირებული ინტეგრალური აღრიცხვის განვითარებასთან. განუყოფელია მათი შინაარსიც. ისინი ერთად შეადგენენ მათემატიკური ანალიზის საფუძველს. დ. ა. შექმნის ძირითად წინაპირობას წარმოადგენს მათემატიკაში ცვლადი სიდიდის შემოღება (რ. დეკარტი). დიფერენციალური და ინტეგრალური აღრიცხვის აგება ზოგადი სახით ჩამოყალიბებულია ი. ნიუტონის და გ. ლაიბნიცის შრომებში, სადაც შემოღებულია ძირითადი ცნებები – წარმოებული და დიფერენციალი. დ. ა. შემდგომი განვითარება მოცემულია ლ. ეილერის და ჟ. ლაგრანჟის შრომებში. დ. ა. მთავარი იდეა იმაში მდგომარეობს, რომ ფუნქციის მთლიანი თვისებების აღსაწერად შევისწავლოთ და გამოვიკვლიოთ ფუნქციის ლოკალური თვისებები.

დიფერენციალური განტოლება – განტოლება, რომელიც შეიცავს დამოუკიდებელ ცვლადებს, ერთ ან რამდენიმე საძიებელ (უცნობ) ფუნქციას და მათ ნებისმიერი რიგის წარმოებულებს. დიფერენციალური განტოლებები იყოფა ჩვეულებრივ დიფერენციალურ განტოლებებად, რომლებშიც, როგორც უცნობები, შედის მხოლოდ ერთი ცვლადის ფუნქციები და კერძოწარმოებულნი დიფერენციალურ განტოლებებად, რომლებიც შეიცავს რამდენიმე ცვლადის ფუნქციის კერძო წარმოებულებს. კერძო წარმოებულნი დიფერენციალური განტოლების მთავარი განსხვავება ჩვეულებრივისაგან ის არის, რომ მისი ზოგადი ამოხსნა დამოკიდებულია არა ნებისმიერ მუდმივებზე, არამედ ნებისმიერ ფუნქციაზე.

დიფერენციაცია (ლათ. differentia განსხვავება) – რაიმე მთელის დაყოფა, დანაწევრება მრავალგვარ, ერთმანეთისაგან განსხვავებულ ნაწილებად, ფორმებად, საფეხურებად და ა.შ.

დიფერენციული ცენტრიფუგირება – ნარევის (ან ქსოვილიანი ჰომოგენატის) გაყოფა შემადგენელ ნაწილებად (ფრაქციებად) სპეციალური აპარატის – ზესიჩქარის ცენტრიფუგის მეშვეობით.

დიფრაქცია (ლათ. diffractio გადახრა) – სინათლის, ბგერის თუ სხვა ტალღების მიერ გზაზე შემხვედრ დაბრკოლებათა შემოვლა ან გადახრა სწორხაზოვანი ტრექტორიიდან.

დიფუზია [ლათ. diffusio გა(ნ)ბნევა, გავრცელება, გაფართოება] – მატერიის ან ენერჯის გადასვლა მაღალი კონცენტრაციის არიდან დაბალი კონცენტრაციის არეში. დიფუზიის შედეგია უშუალო კონტაქტში მყოფი ნივთიერებების ერთმანეთში შერევა; სითბოს ან ელექტრული მუხტის გავრცელება სხეულის ერთი ბოლოდან მეორეში. დ. მიზეზი მოლეკულების უწყვეტ ქაოსურ მოძრაობაში მდგომარეობს. რაც მეტია ამ მოძრაობის სიჩქარე, მით უფრო სწრაფად ხორციელდება დიფუზია. შესაბამისად, აირების მოლეკულების დ. უფრო სწრაფად ხორციელდება, ვიდრე სითხეებისა და მყარი სხეულების მოლეკულების.

დიფუზიური – 1. სხვადასხვა ნაწილის შერწყმით წარმოქმნილი; 2. დაუნაწევრებელი, გაურკვეველი, ბუნდოვანი; 3. გაბნეული (ითქმის სინათლეზე).

დიფუნდირება – ორი თხევადი ან აირადი ნივთიერების ურთიერთშერევის პროცესი.

დიქტომია – 1. მთელის თანამიმდევრული დაყოფა ორ ნაწილად, შემდგომ ამ ნაწილთა დაყოფა ორად და ა.შ.; 2. რაიმეს კლასის ქვეკლასებად დაყოფის პროცესი, რომელიც ითვალისწინებს იმას, რომ გასაყოფი ცნება სრულად იყოფა ორ ურთიერთგამომრიცხავ ცნებად. მათემატიკაში, ფილოსოფიაში, ლოგიკასა და ლინგვისტიკაში დიქტომური დაყოფა ემსახურება ელემენტების კლასიფიკაციის, ტერმინების, ცნებების ქვეგანყოფილებების შექმნას და სხვ.

დიქროიზმი (ბერძ. dis ორჯერ და chrōma ფერი) – სხეულის თვისება, მიიღოს სხვადასხვა ფერი ხედვის კუთხეზე დამოკიდებულებით.



ნახ. 1

დიქტი – მრავალშრიანი ფანერი, ფირფიცარი (ნახ. 1).

დმანისის სიონი (ინგლ. Dmanisi Sioni) – დმანისის ღვთისმშობლის სახელობის ტაძარი, VI საუკუნის ქართული ხუროთმოძღვრების უმნიშვნელოვანესი ძეგლი (ნახ. 1. საერთო ხედი). მდებარეობს ქვემო ქართლის მხარეში, დმანისის მუნიციპალიტეტში, სოფელ პატარა დმანისის მახლობლად, მდინარეების მაშავერასა და ფინეზაურის შესართავთან აღმართულ კონცხზე (ნახ. 2. ადგილმდებარეობის რუკა), დმანისის ნაქალაქარის ცენტრში, შიდა ციხის ქვემოთ.



ნახ. 1

ჰომიდთა თავის ქალები და ყბის ძვლები (დაფიქსირებულია ზეზვასა და მზიას სახელით; დაცულია თბილისის ოკუპაციის მუზეუმში), რითად დადგინდა, რომ დმანისის ტერიტორიაზე ცხოვრობდა დედამიწაზე უძველესი ადამიანი (აფრიკის გარეთ). ჩამოყალიბდა აზრი, რომ დმანისი პირველი ევროპელის სამშობლოა.

VI-VII საუკუნეებში აქ მცირე ქალაქური ტიპის დასახლება და დმანისის საეპისკოპოსო კათედრალი იყო (ამ დროს აშენდა ღვთისმშობლის სახელობის სიონის ტაძარი). IX საუკუნეში მას არაბები დაეპატრონენ. XI საუკუნის ბოლოს – თურქ-სელჩუკები (შუა აზიაში მომთაბარე ოღუზთა ტომების გაერთიანება). 1123 წელს მეფე დავით

აღმაშენებელმა გაანთავისუფლა. შემდეგ, მცირე ხნით, ისევ მტრის ხელში აღმოჩნდა. 1125 წელს მეფე დემეტრე I-მა გაანთავისუფლა. XII-XIII საუკუნეები, ისევე როგორც მთელი საქართველოსათვის აყვავების ხანაა, ვიდრე XIV საუკუნის ბოლოს ხვარაზმელი მოძალადის



ნახ. 3

თემურ-ლენგის ჯარებმა არ დაარბიეს. 1482 წელს დმანისი თურქმანმა იაყუბ ყაენმა დალაშქრა. ამის შემდეგ ქალაქი დაცემის გზაზეა, თუმცა XVI საუკუნეში ბარათაშვილების საგვარეულომ აქ ციხე აღადგინა, მაგრამ ამავე საუკუნის ბოლოს ოსმალებმა, ხოლო XVII საუკუნის დასაწყისიდან სპარსელებმა დაიკავეს დმანისი და მთელი სამცხის ტერიტორია, სიცოცხლე შეწყდა და ერთდროს აყვავებული ქალაქი ნაქალარად იქცა. საქართველოს რუსეთთან შეერთების შემდეგ ხელახლა დაიწყო დმანისის ტერიტორიის ათვისება. აქ ჩამოსახლდნენ ჯავახეთიდან აყრილი

დმანისის რაიონი საქართველოს ერთ-ერთი უმნიშვნელოვანესი რეგიონია, რომელიც უძველესი ხანიდან ყოფილა დასახლებული. არქეოლოგიური გათხრების შედეგად (ხელმძღვანელები ლ. მუსხელიშვილი და ვ. ჯაფარიძე) გამოვლინდა გვიანბრინჯაო-ადრერკინის, ანტიკური და ადრეული შუა საუკუნეების ხანის ფენები. შუა საუკუნეების ნანგრევების ქვეშ აღმოჩნდა განმარხებული ჰომინიდებისა და ცხოველთა ნაშთები. ნაპოვნი იქნა 1,8-1,7 მილიონი წლის წინანდელი



ნახ. 2

ლტოვილები, სხვადასხვა კუთხიდან მოსული ქართველები, ბერძნები, გერმანელები, რუსები და სხვ.

დმანისის ნაქალაქარის ტერიტორიაზე განთავსებული დმანისის ღვთისმშობლის სახელობის ტაძარი სამეკლესიანი ბაზილიკის ერთ-ერთი უმნიშვნელოვანესი ნიმუშია. ეკლესიის გარე ზომებია: სიგრძე დასავლეთის კარიბჭის გარეშე – 23 მ, სიგანე – 20,5 მ (მარტო შუა ეკლესიისა – 11,5 მ)]. როგორც ყველა სამეკლესიანი ბაზილიკაში, შიგნით ნაგები ერთმანეთისგან კედლებითაა გამოყოფილი. სამი წაგრძელებული სადგომი ერთმანეთის გვერდით დაკავშირებულია კარებით. შუა სადგომი დანარჩენ ორზე რამდენადმე მაღალი და ფართოა, რის გამოც გარედან შენობას ნამდვილი ბაზილიკის იერი აქვს. თავდაპირველი სახით მხოლოდ შუა ნაგმა მოაღწია, გვერდითი ნაწილები მნიშვნელოვნად არის გადაკეთებული. ნაგებია მცირე ზომის რუხი ფერის მქისედ დამუშავებული ქვით, გამოუყენებიათ აგური და რიყის ქვაც. კონსტრუქციულად მნიშვნელოვანი ნაწილები ამოყვანილია სუფთად გათლილი კვადრებით. გადახურულია ბრტყელი ქვის ფილებით. სარკმლები შემოსილია წითელი თირის კვადრებით. სამხრეთ-დასავლეთ კუთხეში ჩასმულია წითელი ქვა, რომლის ცალ პირზე გამოქანდაკებულია ბოლნური ჯვარი კვარცხლბეკიან მედალიონში. სამხრეთიდან ტაძარს მიშენებული აქვს კარიბჭე და სანათლავი, ჩრდილოეთის მხრიდან – სამკვეთლო. ტაძარი შიგნიდან მოხატული ყოფილა – საკურთხეველში შემორჩენილია XIII-XIV საუკუნეების გამოსახულებანი და წარწერები. საკურთხეველის სამხრეთ



ნახ. 4



ნახ. 5

მოხატულობა: წმინდანთა კედელში პატარა თლილი ფილაქანია საინტერესო ბარელიეფით. მათ შორის მოთავსებულია კვარცხლბეკიანი ჯვარი, რომელიც თითქმის კაცის სიმაღლისაა. ყველაფერი ჩასმულია სადა ჩუქურთმიან ჩარჩოში. მოგვიანებით, 1213-1222 წლებში, ლაშა-გიორგის მეფობაში, დასავლეთიდან ტაძრისთვის მდიდრულად მორთული კარიბჭე მიუშენებიათ (ნახ. 3.

კარიბჭე). იგი ძირითადი ნაგებობისგან განსხვავდება სტილითა და მორთულობის ხასიათით. კარიბჭის სამივე ფასადი, ყველა სვეტი და თაღი მოპირკეთებულია ღია მწვანე თლილი ქვის ფილებით. გადახურულია ოთხ სვეტზე ამოყვანილი, თაღებზე დაყრდნობილი კამარით (ნახ. 4. ინტერიერი). შესასვლელი დასავლეთიდან აქვს, ხოლო სამხრეთიდან და ჩრდილოეთიდან პატარა სარკმლებია კარიბჭის გასანათებლად. შესასვლელის თაღი შეისრულია. კარიბჭეს სამი ასომთავრული წარწერა აქვს (ნახ. 5. კარიბჭის წარწერები), რომელთაგან ერთ-ერთში მოხსენიებულია მეფე ლაშა-გიორგი. კარიბჭის ფასადს ამშვენებს ქვაში ნაკვეთი ჯვრის რელიეფური გამოსახულება (ნახ. 6. ჯვრის რელიეფი კარიბჭის ფასადზე). დმანისის სიონის

აღმოსავლეთ მხარეს აღმართულია გეგმით ოთხკუთხა სამრეკლო, რომელიც მრავალჯერ არის გადაკეთებული.

დმანისის სიონი უხვადაა შემკული ქვაზე ნაკვეთი უძველესი ქართული რელიეფური ჩუქურთმებით (ნახ. 7 – ნახ. 9).



ნახ. 6



ნახ. 7



ნახ. 8



ნახ. 9

დნობა (ლღობა) – მყარი სხეულის თხევად მდგომარეობაში გადასვლის პროცესი გარეგანი ფაქტორის ზემოქმედებით. ხორციელდება მუდმივ, ე.წ. დნობის ტემპერატურაზე, რომლის სიდიდეც დამოკიდებულია სხეულის ბუნებასა და გარეშე წნევაზე; დ. თან ახლავს სითბოს შთანთქმა ანუ დნობის სითბო. დნობის სახეებია: ავტოგენური, არასტანდარტული, არეკვლითი, ადდგენითი, ბესემერული, ბრძმედული, გარნისაჟული, დამლექი, დამყოფი, დახურულსაკერძიანი, დომენური, ელექტრონულ-სხივური, ვაკუუმური, ვაკუუმურ-ინდუქციური, ზონური, თუჯის, თხევად აბაზანაში, კივცეტური, კონვერტერული, კონცენტრატზე, კონცენტრაციული, ლევიტაციური, ლითონთერმული, ლიკვაციური, მადანთერმული, მადნური, მარტენული, მდუღარე შრეში, ნახევრად-პირიტული, პირიტული, პლაზმური, ჟანგადური, ჟანგადკონვერტერული, ჟანგადმეტივტივებული,

ჟანგბადღირადენიანი, ჟანგვითი, რეაქციული, სარაფინირებელი, სპილენძოგირდიანი, ტიგელებში, ფინური, ფორსირებული, ქრევით, ღიასაკერძიანი, შახტური, შეკვეცილი, შეტივტივებულ მდგომარეობაში, შტაინზე, შუაღედური, ცეცხლით, ციკლონური და სხვ.

დნობის კუთრი სითბო – სითბოს ის რაოდენობა, რომელიც საჭიროა მიეწოდოს კრისტალური ნივთიერების წონის ერთ ერთეულს გაწონასწორებულ იზობარულ-იზოთერმულ პროცესში, რათა გადავიდეს მყარი კრისტალური მდგომარეობიდან თხევად მდგომარეობაში (სითბოს იგივე რაოდენობა გამოიყოფა ნივთიერების კრისტალიზაციის დროსაც). დ. კ. ს. გამოითვლება ფორმულით: $\lambda = Q/m$, სადაც λ – დნობის კუთრი სითბო, Q – სითბოს რაოდენობა, მიღებული ნივთიერების მიერ დნობისას (ან გამოყოფილი კრისტალიზაციისას), m – გასადნობი (კრისტალიზებადი) ნივთიერების წონა.

დოგმა (ბერძ. dogma თვალსაზრისი, შეხედულება, მოძღვრება) – დებულება, რომელიც დასაბუთებული არ არის და რომელსაც ბრმად, კრიტიკის გარეშე იღებენ.

დოდეკაედრი (ბერძ. dōdeka თორმეტი და hedra წახნაგი) – წესიერი მრავალწახნაგების ხუთი ტიპიდან ერთ-ერთი (ნახ. 1). აქვს ხუთკუთხა ფორმის 12 წახნაგი, 30 წიბო, 20 წვერო (თითოეულ წვეროში თავს იყრის 3 წიბო). თუ წიბოს სიგრძეა b , მაშინ დ. მოცულობა $V = 7,6631b^3$, ზედაპირის სრული ფართობი $S = 20,6457b^2$.

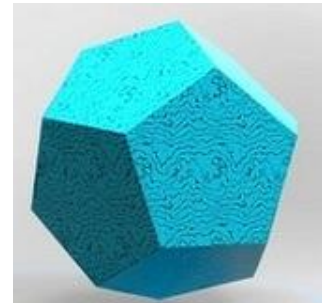

ნახ. 1

დოდეკასტილი (ბერძ. dōdekástylos < dōdeka თორმეტი და stylos კოლონა) – ანტიკური ტაძრის კლასიკური პორტიკი თორმეტი სვეტით მთავარ ფასადზე (ნახ. 1. დოდეკასტილი, მოსკოვის საქალაქო დუმა, რუსეთის ფედერაცია).



ნახ. 1

დოდეპოლისი (ბერძ. dōdeka თორმეტი და polis ქალაქი სახელმწიფო) – 12 ქალაქის ჯგუფი.

დოზა (ბერძ. dosis ულუფა, ჯერი) – 1. რისამე გარკვეული რაოდენობა; 2. ზუსტი რაოდენობა ნივთიერებისა, რომელიც შედის ნარევის შემადგენლობაში.

დოზა ტოქსიკური – ქიმიურად საშიში ნივთიერების საშიშროების მახასიათებელი, რომელიც შეესაბამება ცოცხალ ორგანიზმზე მისი ზემოქმედებისას დაზიანების განსაზღვრულ დონეს. განასხვავებენ საშუალო სასიკვდილო ტოქსიკურ დოზას, რომელიც დაზიანებულთა 50%-ის სიკვდილს იწვევს, და საშუალო დოზას, რომელიც ზონაში მოხვედრილი ადამიანების 50%-ის მოწამვლას იწვევს.

დოზატორი – მოწყობილობა, რომელიც გამოიყენება მოცემული მასით ან მოცულობით, თხევადი ან ფხვიერი მასალების ავტომატური მოზომვისათვის ბეტონის ნარევისა და სამშენებლო ხსნარების წარმოებაში, აგრეთვე კაზმის მოსამზადებლად შუშისა და კერამიკულ ნაკეთობათა საწარმოებში და სხვა დარგებში. დ. არის ციკლური და უწყვეტი მოქმედების.

მათი მართვა ხორციელდება დისტანციურად ან ავტომატურად. მოცულობითი დ. მოწყობილობა მარტივია, მაგრამ სიზუსტე წონით დ. შედარებით დაბალია, რაც უკავშირდება მასალის სიმკვრივის ცვალებადობის გავლენას.

დოზიმეტრია (ბერძ. dosis ულუფა, ჯერი და métron გაზომვა) – ტექნიკური ფიზიკის დარგი, რომელიც იკვლევს რადიაქტიური ნივთიერების გამოსხივებასა და აქტივობას.

დოზირება – დოზებად დაყოფა; დოზის დადგენა; მასალების საერთო რაოდენობიდან მოცემული მოცულობის ან მასის გამოყოფის პროცესი.

დოზის სიმძლავრე – დედამიწაზე დოზის სიმძლავრის საშუალო მნიშვნელობა (ბუნებრივი რადიაქტიური ფონი) ტოლია $4,85 \cdot 10^{-9}$ გრ/სთ. ადგილებში, სადაც გვხვდება რადიაქტიური მასალის ქანი, დოზის სიმძლავრე იზრდება 1,3-დან 100 გრ/სთ-მდე.

დოკი (ნიდერლ. docke გალია, ჩიტის ფრთა) – სანავსადგურო სტაციონარული ან მცურავი ნაგებობა, სადაც მიმდინარეობს გემების მშენებლობა და რემონტი.

დოკუმენტი (ლათ. documentum მტკიცება, მოწმობა, საფუძველი) – დადგენილი ფორმის ოფიციალური დოკუმენტი, მიღებული სახელმწიფო ორგანოს უფლებამოსილების ფარგლებში (თანამდებობის პირი), სოციალური სტრუქტურის (მუნიციპალური ორგანო, პროფკავშირები, სააქციო საზოგადოება, ამხანაგობა და სხვ.) ან რეფერენდუმის გზით, დადგენილი კანონმდებლობის დაცვით, რომლის შესრულება აუცილებელია ყველა მოქალაქისა და ორგანიზაციისათვის.

დოკუმენტი ნორმატიული – დადგენილი ფორმის ოფიციალური დოკუმენტი, მიღებული სახელმწიფო ორგანოს უფლებამოსილი კომპენტენციის ფარგლებში (თანამდებობის პირი), სოციალური სტრუქტურის (მუნიციპალური ორგანო, პროფკავშირები, სააქციო საზოგადოება, ამხანაგობა და სხვ.) ან რეფერენდუმის გზით, დადგენილი კანონმდებლობის დაცვით, რომლის შესრულება აუცილებელია ყველა მოქალაქისა და ორგანიზაციისათვის.

დოკუმენტი პირველადი – დადგენილი წესით შედგენილი წერილობითი საბუთი, რომელიც დამატებითი განმარტებების გარეშე ადასტურებს სამეურნეო ოპერაციის ფაქტს. ცალკეული სახის პირველადი დოკუმენტის ფორმა, შინაარსი და შედგენის წესი დგინდება შესაბამისი ნორმატიული აქტით.

დოკუმენტური კონტროლი – ტექნიკური და სამშენებლო ინსპექციის მეშვეობით საინსპექციო ორგანოს მიერ განხორციელებული ტექნიკური ინსპექტირების მასალების ანალიზი, შეფასება და სათანადო რეაგირება.

დოლაბი (სპარს.) – 1. ერდო; ბანში მოწყობილი ღიობი, საიდანაც სინათლე შემოდის და კვამლი გადის; 2. კედელში დატანებული განჯინა; 3. წისქვილის ქვა (ნახ. 1. დოლაბი); 4. მდინარიდან წყლის ამოსადები ბორბალი.

დოლი – მანქანებისა და მექანიკური მოწყობილობების შემადგენელი ნაწილი, რომელიც დანიშნულებითა და კონსტრუქციის მიხედვით არის მრავალგვარი, ფორმით –



ნახ. 1

ცილინდრული, კონუსური, წახნაგოვანი. ყველაზე გავრცელებული გამოყენება დ. აქვს ტვირთამწვე მოწყობილობებში, მართვის ბაგირულ სისტემებში. ცნობილია დოლის მრავალი სახეობა: ადიდვის, ამყოლი, ამძრავი, ამწევი, ასაქცევი, ბაგირის, გამწმენდი, დამჭიმი, დანებიანი, ელექტრომაგნიტური, ვარსკვლავა, კაბელის, კარბოლიტის, კბილა, კომბინირებული, კონუსური, მაგანიერებელი, მაგნიტური, მადანსარეცხი, მანაწილებელი, მასრებიანი, მაცივებელი, მახარისხებელი, მბრუნავი, მემბრანული, მიმღები, მოსახსნელი, მუშტა, მუხრუჭის, ნახვრეტებიანი, ნემსოვანი, ორსვლიანი, რგოლებიანი, საერთებელი, სათრიმლავი, სალექი, სამსხვრევი, საორთქლავი, საპრიალებელი, სარეცხი, საფრეზავი, საფხვიერებელი, საშრობი, საცვლელი, საწმენდი, საწნეხი, სახვეველას, სპირალური, ტარაბუას, ტვირთამწევი, უკუსვლის, ფოლადის, ფრთებიანი, ფრიქციული, ღეროსაწმენდი, ღრუ, ყრუ, შემრევი, შეწონასწორებული, შნეკიანი, შოლტიანი, შპინდელებიანი, ჩარჩოიანი, ჩაქუჩებიანი, ცილინდრული, ცხური, წამყვანი, წვეტა, წკირებიანი, წყლის, ხერხებიანი, ხის, ხტუნია, ჯაჭვისა და სხვ.

დოლმენი (ფრანგ. dolmin<dolmen<შესაძლებელია კორნ. tolmen ქვის ნახვრეტი) – 1. ქვის დიდი ლოდები და ფილები; 2. უძველესი (ქვის ხანის) სამარხი, აკლდამა, აგებული დიდი ლოდებისა და ფილებისაგან [ნახ. 1. ნეოლითის ეპოქის (დაახლოებით 4200 წელი ჩვ. წ.-მდე) სასაფლაო-პორტალი ბურენეში, კლერის საგრაფო, ირლანდიის რესპუბლიკა].



ნახ. 1

დოლომიტი (ფრანგ. dolomite<ფრანგი გეოლოგის დ. დოლომიეს სახელის მიხედვით) – უფერო, თეთრი, ნაცრისფერი, ყვითელი ან მოყავისფრო კარბონატების ჯგუფის მინერალი – $CaMg(CO_3)_2$. არის კალციუმისა და მაგნიუმის მარილი. მისი სიმკვრივეა 2840-2860 კგ/მ³, სიმარე – 3-4; უმეტესად აქვს თეთრი, ყვითელი ან ნაცრისფერი შეფერილობა.

დომენური სახელი (კომპ.) (ინგლ. domain name) – უნიკალური სახელი, ქსელური მისამართის ნაწილი, რომელიც მის კონკრეტულ სერვერთან კუთვნილებას განსაზღვრავს. ის შეესაბამება ერთ ან რამდენიმე ინტერნეტოქმის მისამართს და გამოიყენება კონკრეტული ვებგვერდის ან მათი ნაკრების საკუთარ სახელად ინტერნეტში.

დომინანტა (ლათ. dominans გაბატონებული) – ქალაქის, მოედნის, ქუჩის და ა.შ. განაშენიანობაში გაბატონებული ნაგებობა ან მისი ნაწილი (კოშკი, გუმბათი, ბელვედერი და სხვ.).

დომკრატი – ტვირთის მცირე სიმაღლეზე ასაწევი მექანიზმი. არსებობს ლარტყიანი, ხრახნიანი, ჰიდრავლიკური (ნახ. 1), პნევმატიკური. ტვირთამწეობა რამდენიმე კგ-დან ასეულობით ტ-მდე. გამოიყენება სამშენებლო-სამონტაჟო და სარემონტო სამუშაოების ჩასატარებლად. მძლავრი ჰიდრავლიკური დომკრატი შესაძლებელია მთელი შენობის ან ნაგებობის აწევა.



ნახ. 1

დომკრატი ლარტყული – დომკრატი, რომლის მთავარი ნაწილია ტვირთმზიდი ლარტყა, რომელსაც აქვს საყრდენი ფილა ტვირთისათვის და ტვირთის ასაწევი თათი. გადამცემი მექანიზმის ტიპის მიხედვით დ. ლ. შეიძლება იყოს ბერკეტული ან კბილა (ნახ. 1). დომკრატის გადამცემი მექანიზმი ერთ-, ორ- ან სამსაფეხურიანია. პირველის ტვირთამწეობა 6 ტ-მდეა, მეორის –15 ტ-მდე, ხოლო მესამისა – 15 ტ-ზე მეტი. ლარტყაზე აწეული ტვირთი მაგრდება გასაჩერებელი მოწყობილობით. ლარტყიანი დომკრატის მ.ქ.კ. ერთი კბილა გადაცემის დროს 0,85 ტოლია, ორი გადაცემისას კი – 0,7.



ნახ. 1



ნახ. 1

დომკრატი რკინიგზის – მექანიზმი, რომელსაც იყენებენ მძიმე საცალო ტვირთის, სატრანსპორტო საშუალების (ავტომობილის, ვაგონის) და სხვათა ასაწევად სარემონტო, სამონტაჟო ან დატვირთვა-გადმოტვირთვის სამუშაოების შესრულებლად. დ. რ. მცირე ზომისა და მცირე მასისაა (არ აღემატება თავისი ტვირთამწეობის 1%-ს). აწევის სიჩქარეა 0,01-0,25 მ/წმ, აწევის სიმაღლე – 0,15 მ. სპეციალური დანიშნულების დომკრატების ტვირთამწეობა რამდენიმე ასეულ ტონას აღწევს, ხოლო ტვირთის აწევის სიმაღლე – რამდენიმე

მეტრს. დომკრატი უზრუნველყოფს ტვირთის მდორედ აწევას, მის ზუსტ ფიქსაციას და განსაზღვრულ სიმაღლეზე გაჩერებას. ამრავის ტიპის მიხედვით განასხვავებენ ხელისა და ელექტროამრავიან დომკრატებს, ხოლო მოქმედების პრინციპისა და კონსტრუქციული თავისებურებების მიხედვით – ლარტყულს, ხრახნულსა და ჰიდრაულიკურს (ნახ. 1. დომკრატი სარკინიგზო ჰიდრაულიკური).

დომკრატი ხრახნული – დომკრატი, რომლის უმთავრესი დეტალია სახსრულად დამაგრებული ტვირთსაყრდენი თევში, რომელსაც სახელური ამომრავებს (ნახ. 1). ჰორიზონტალურ სიბრტყეში ტვირთის გადასაადგილებლად იყენებენ ნალოებიან დომკრატს. დ. ხ. ტვირთი გარკვეულ სიმაღლეზე ხრახნის თვითდამუხრუჭებით ჩერდება, რაც მუშაობის პროცესში უსაფრთხოებას უზრუნველყოფს. ტვირთამწეობა არ აღემატება 20 ტ-ს. ამზადებენ სპეციალური დანიშნულების დომკრატებს, რომელთა ტვირთამწეობა 2 მ-მდე სიმაღლეზე აწევის დროს 100 ტ და მეტია. ხრახნული დომკრატის მქკ 0,3-0,4-ს არ აღემატება.



ნახ. 1

დომკრატი ჰიდრაულიკური – დომკრატი, რომელშიც ტვირთის საყრდენი დგუში იწევა სამუშაო სითხის ზემოქმედებით (ნახ. 1). ამ სითხეს ჭიქის ქვედა ღრუს აწვდის დგუშიანი ტუმბო, რომელსაც აქვს შემწოვი და დასაჭირხნი სარქველები. ტუმბოს ამუშავებენ ხელით (სახელურის მეშვეობით). დ. ჰ. ძირითადად არის პერიოდული მოქმედების (ხელის ამძრავიანი), თუმცა შესაძლებელია იყოს უწყვეტი მოქმედებისაც (მექანიკურ ამძრავიანი). უწყვეტი მოქმედების დომკრატი სითხე გადაეცემა დგუშის ზედა სივრცეს, რის გამოც ჭიქა ტვირთთან, რეზერვუართან და დგუშთან ერთად ზემოთ გადაადგილდება. დ. ჰ. აქვს ლარტყული და ხრახნული დომკრატების ყველა ღირსება, მაღალია მისი მ.ქ.კ. (0,75-0,8), მდოვრედ იწევა, თვითდამუხრუჭებით ჩერდება ზუსტად, კომპაქტურია, დიდი ტვირთამწეობისაა (2-200 ტ), მაგრამ აქვს ნაკლიც: მცირეა მისი სიჩქარე და ერთ სამუშაო ციკლში აწევის სიმაღლე.



ნახ. 1

დონარიტი – ფეთქებადი ნივთიერება ამონიტების ჯგუფისა. იყენებენ სამთო საქმეში.

დონორი (ლათ. donare მიცემა) – ორგანიზაცია, რომელიც ხელშეკრულების ან წერილობითი გადაწყვეტილების საფუძველზე გამოჰყოფს ჰუმანიტარულ საქონელს მიმღებისათვის უსასყიდლოდ გადასაცემად.

დონჟონი (ძვ. ფრანგ. donjon ციხის დიდი კოშკი) – ფეოდალური ციხის მთავარი კოშკი, გეგმით ოთხკუთხა ან წრიული, დადგმული ციხის ყველაზე დაცულ (შუა) ადგილას, რომელიც წარმოადგენდა თავშესაფარს მტრის თავდასხმის დროს (ნახ. 1. დონჟონი, ვინსენეს ციხე, საფრანგეთის რესპუბლიკა). ციხის გალავნის კოშკებისაგან განსხვავებით დ. წარმოადგენდა ციხეს ციხის შიგნით. მას სუფთად სამხედრო დანიშნულება ჰქონდა და საცხოვრებლად არ გამოიყენებოდა სათავსების სივიწროვის გამო. აგებდნენ ქვისაგან (აგურისაგან) ან ხის მორებისა და ძელებისაგან. დონჟონში ხშირად განლაგებული იყო იარაღის, სურსათ-სანოვავის საწყობი და მთავარი ჭა.



ნახ. 1



ნახ. 1

დორა – 1. თიხის ჭურჭელი წყლისთვის; ღვინის საწყაო; ჭურიდან ამოღებული ღვინის მოსაკავებელი (ნახ. 1). დორის ნახევარს დორაკი ჰქვია; 2. სითხის საზომი ერთეული ძველ საქართველოში; "კოკის ნახევარი ჩაიტოს" (საბა).

დორტუარი (ფრანგ. dortoir<dormir ძილი) – ძველად მოსწავლეთა საერთო საწოლი ოთახი დახურულ სასწავლებელში (ინსტიტუტში, პანსიონში) (ნახ. 1).



ნახ. 1

დოტაცია (ლათ. dotatio საჩუქარი, შენაწირი) – სახელმწიფოს მიერ უსასყიდლოდ გადაცემული ფულადი სახსრები ხელისუფლების ადგილობრივი ორგანოების, საწარმოებისა და ფიზიკური პირებისათვის, ზარალის დასაფარავად ან სხვა მიზნებისათვის.

დოუ-ჯონსის ინდექსი (ინგლ. Dow Jones Average) – აშშ-ის უმსხვილესი 30 კომპანიის აქციების კურსის საშუალო მაჩვენებელი (ინდექსი), რომლითაც ფასდება საბირჟო რესურსების მოძრაობა ყველა ბირჟაზე. დაკავშირებულია "უოლსტრიტ ჯორნელის" ყოფილი ხელმძღვანელის ჯ. დოუს სახელთან, მოქმედებს 1897 წლიდან.

დოჯი – ხელადა, კოკა; უმეტესად თიხის საწყლე ან საღვინე, ცალყურა ჭურჭელი; იხ. ხელადა. დამატებით იხ. კოკა.

დოქტრინა (ლათ. doctrīna სწავლება, სწავლა<doctor რელიგიის მასწავლებელი, მრჩეველი, სწავლული<docēre სწავლება, სწავლის დაძალება) – 1. თეორიული, სამეცნიერო, საელესიო, ფილოსოფიური ან პოლიტიკური სახელმძღვანელო პრინციპები; 2. პოლიტიკური კურსის მთავარი მიმართულება.

დრაგა (ფრანგ. drague თრევა) – მცურავი კომპლექსურ-მექანიზებული სამთო-გამამდიდრებელი აგრეგატი წყალქვეშა დამუშავების მრავალციცხვიანი სამუშაო ორგანოთი (ნახ. 1). ძირითადად გამოიყენება ძვირფასი ლითონების შემცველი წყალქვეშა ქვიშორობების ამოსაღებად.



ნახ. 1

დრაგლანი – იხ. ექსკავატორი დრაგლანი.

დრაივერი (კომპ.) (ინგლ. device driver) – კომპიუტერული პროგრამა, რომლის მეშვეობითაც სხვა პროგრამული უზრუნველყოფა (მაგ., ოპერაციული სისტემა) ურთიერთქმედებს და მართავს სხვადასხვა აპარატურულ საშუალებებს, ისეთებს, როგორებიცაა პრინტერი, სკანერი და სხვ.

დრანკა – სახურავის მოსაწყობი თხლად დაჭრილი ხის ფირფიტა (ნახ. 1), რომელიც არის კოტრის ანათალი



ნახ. 1

ბოჭკოების გასწვრივ. დრანკის დასამზადებლად გამოიყენება ნამვის, კედრისა და ვერხვის მერქანი.

დრეზინა (გერმ. draisine-გერმანელი გამომგონებლის კ. ფ. დრეზას სახელის მიხედვით) – ავტოდრეზინა, მოტოდრეზინა; სატრანსპორტო მანქანა, რომელიც გადაადგილდება რელსებზე (ნახ. 1). გამოიყენება ხალხისა და ტვირთის გადასადგილებლად მცირე მანძილზე; მუშაობს ავტომობილის ან მოტოციკლის ძრავით. პირველი დრეზინა მომარჯვებული იყო ხელის ამძრავით (ბერკეტულით).



ნახ. 1

დრეკადი – სხეულის (მასალის) თვისება დაიბრუნოს პირველადი ფორმა მასზე რაიმე ძალის მოქმედების შეწყვეტის შემდეგ; ელასტიკური.

დრეკადი დეფორმაციის ენერგია – დეფორმირებულ სხეულში შიგა ძალების ენერგია.

დრეკადი დეფორმაციის კუთრი ენერგია – დეფორმირებული სხეულის ერთეული მოცულობის დრეკადი დეფორმაციის ენერგია, რომელიც განისაზღვრება ფორმულით: $\Phi = \lim(\Delta U/\Delta V)$, (როცა $\Delta V \rightarrow 0$), სადაც: ΔU – ელემენტის დრეკადი დეფორმაციის ენერგია, ΔV – ელემენტის მოცულობა, რომელშიც დრეკადი დეფორმაციის ენერგია ΔU -ს ტოლია.

დრეკადი მასალა – მასალა, რომელსაც აქვს დრეკადი დეფორმაციის უნარი.

დრეკადი სახსარი – შეერთების სახეობა, რომელშიც დეტალების ფარდობითი მობრუნება მიიღწევა შესაერთებელი რგოლის დრეკადი დეფორმაციით.

დრეკადი ტალღები – გარემოში გავრცელებული მექანიკური შეშფოთებები, რომლებსაც აქვთ დრეკადი თვისებები. დ. ტ. გავრცელებას თან სდევს დრეკადი დეფორმაციის ენერგიის გადატანა გარკვეული სიჩქარით, რომელიც დამოკიდებულია გარემოს ფიზიკურ თვისებებზე. დ. ტ. განსაკუთრებულ როლს ასრულებს სხეულების დაჯახების (დარტყმის), აფეთქების, მიწისძვრის დროს და ა.შ.

დრეკადობა – მასალის თვისება, დატვირთვისას განიცადოს დეფორმაცია და მოხსნის შემდეგ დაიბრუნოს საწყისი ფორმა და ზომები. დრეკადობის მოდული E (იუნგის მოდული) აკავშირებს დრეკად დეფორმაციას ϵ და ძაბვას σ . ის გამოისახება ჰუკის კანონით $\epsilon = \sigma/E$. დ. განპირობებულია ატომებსა და მოლეკულებს შორის ურთიერთქმედებითა და მათი სითბური მოძრაობით. გრეხითი ძვრის დრეკადობის მოდული G არის მხები ძაბვის ფარდობა ნიშნის ფარდობით ძვრასთან (გრეხის) დრეკადი დეფორმაციების საზღვრებში, არ გასული პროპორციულობის საზღვრებიდან. დრეკადობის მოდულის განზომილება ისეთივეა, როგორც ძაბვის. დრეკადი სხეულების მაგალითია რეზინი, ფოლადი და სხვ. აირებს ახასიათებთ დრეკადობა მხოლოდ ყოველმხრივი შეკუმშვის მიმართ, სითხეებს – ყოველმხრივი შეკუმშვისა და გაჭიმვისადმი. პრაქტიკულად დრეკადობა განისაზღვრება, როგორც დამაბულობა, რომლის დროსაც ნარჩენი დეფორმაცია აღწევს გარკვეულ (მცირე) სიდიდეს, რომელიც დადგენილია ტექნიკური პირობებით (მაგ., 0,001%; 0,003%) და სხვ.

დრეკადობა მოცულობითი – ნივთიერი სხეულის თვისება, აღიდგინოს საწყისი მოცულობა დეფორმაციის გამომწვევი გარე ძალების მოქმედების შეწყვეტის შემდეგ.

დრეკადობის ზღვარი – მასალის სხვადასხვა სახის დეფორმაციის (გაჭიმვა, გრეხა და სხვ.) დროს წარმოქმნილი უდიდესი σ_y ძაბვა, რომლის დროს არ მჟღავნდება ამ მასალის ნარჩენი (პლასტიკური) დეფორმაცია ანუ ადგილი აქვს მხოლოდ დრეკად დეფორმაციას. პრაქტიკულად დ. ზ. მიიღება ძაბვის $\sigma_{0,05}$ სიდიდე, რომლის დროსაც ნარჩენი დეფორმაციის სიდიდე არ აღემატება 0,05%-ს. გაჭიმული ლითონის ნიმუშის გამოცდის ძაბვების დიაგრამაზე (იხ. პროპორციულობის ზღვარი, ნახ. 1) ნაჩვენებია, რომ დ. ზ. ძალიან ახლოსაა პროპორციულობის ზღვართან. მისი განსაზღვრისათვის აიგება გაჭიმული ნიმუშის ძაბვების დიაგრამა (ნახ. 1), კოორდინატთა ε ღერძზე გადაიზომება სიდიდე ტოლი 0,05%-ის. მიღებული წერტილიდან გაივლება დიაგრამის საწყისი (დრეკადი) ნაწილის პარალელური სხივი დიაგრამის გადაკვეთამდე და მიიღება დრეკადობის ზღვარი $\sigma_{0,05}$ მოცემული მასალისათვის. პრაქტიკულ გაანგარიშებებში დ. ზ. მიიღება დენადობის ზღვრის ტოლი. დრეკადობის ზღვრის განზომილებაა პა (მპა).

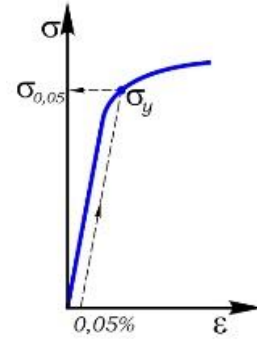

ნახ. 1

დრეკადობის თეორია – კლასიკური მექანიკის დარგი, რომელიც შეისწავლის მყარ სხეულებში გარე ძალების, გათბობითა და სხვა ზემოქმედებით წარმოქმნილ გადაადგილებებს, დრეკად დეფორმაციებსა და ძაბვებს. მას საფუძვლად უდევს მყარი სხეულების დრეკადობის თვისება – აღიდგინოს თავისი პირვანდელი ფორმა და მოცულობა გარე ზემოქმედების შეწყვეტისთანავე. ეს თვისება ახასიათებს ყველა მყარ სხეულს, მაგრამ მხოლოდ დეფორმაციის გარკვეულ საზღვრებში, რაც სხვადასხვა სხეულებისათვის სხვადასხვაა. დ. თ. იხილავს მხოლოდ სხეულების დამაბულ-დეფორმირებული მდგომარეობის განსაზღვრის ამოცანებს. ამ მიზნით რეალური მყარი სხეული განიხილება, როგორც გარკვეული სახის მოდელი, რომელსაც გარკვეულ პირობებში ახასიათებს საერთო და ძირითადი თვისება. მოცემული მყარი სხეულის აღებული მოდელის მიხედვით დრეკადობის თეორია იყოფა კლასიკურ, წრფივ და არაწრფივ თეორიად. დრეკადობის კლასიკური თეორიის საგანს წარმოადგენს ისეთი მყარი სხეულების დამაბულ-დეფორმირებული მდგომარეობა, რომელთა მოდელს აქვთ შემდეგი თვისებები: 1) უწყვეტობა; 2) იდეალური დრეკადობა; 3) ძაბვებსა და დეფორმაციებს შორის წრფივი დამოკიდებულება; 4) საკმაო სიხისტე (გადაადგილების სიმცირე); 5) ერთგვაროვნება; 6) იზოტროპიულობა. დრეკადობის წრფივი თეორია შეისწავლის ისეთი მყარი სხეულების დამაბულ-დეფორმირებულ მდგომარეობას, რომლებიც შეიძლება იყოს არაერთგვაროვანი და ანიზოტროპიული, ე.ი. მათი მოდელის აუცილებელი თვისებებია ზემოთ ჩამოთვლილი ექვსი თვისებიდან მხოლოდ პირველი ოთხი. დრეკადობის კლასიკური თეორია წარმოადგენს დრეკადობის წრფივი თეორიის უმარტივეს შემთხვევას. ტექნიკის განვითარებასთან ერთად სხვადასხვა კონსტრუქციაში ახალი დრეკადი ელემენტების გამოყენებამ წარმოშვა ისეთი ამოცანების ამოხსნის აუცილებლობა, რომლებიც დრეკადობის არაწრფივი თეორიის საგანია. ეს ამოცანები შეიძლება იყოს ან გეომეტრიულად არაწრფივი (როცა სხეულებს არ აქვთ საკმაო სიხისტე, მაგ., მოქნილი ღეროები) ან ფიზიკურად არაწრფივი (როდესაც სხეული არ ემორჩილება ჰუკის კანონს), აგრეთვე გეომეტრიულად და ფიზიკურად არაწრფივი (როდესაც დეტალი დამზადებულია რეზინისაგან ან რომელიმე პლასტმასისაგან). ყველა ამ ამოცანაში მოდელის აუცილებელ თვისებად ითვლება უწყვეტობა და იდეალური

დრეკადობა, ხოლო სხვა თვისებები დგინდება მყარი სხეულის თავისებურებებიდან გამომდინარე. ასე რომ, დრეკადობის არაწრფივ თეორიას აქვს უფრო ზოგადი თვისებები და მოიცავს ამოცანათა საკმაოდ ფართო კლასს, რომლებსაც აყენებს თანამედროვე ტექნიკა. ჰუკის კანონის აღმოჩენა (1660 წ.) და ნავიეს ზოგადი განტოლებების დადგენა (1821 წ.) ორი მნიშვნელოვანი ეტაპია დრეკადობის თეორიის შექმნასა და მის განვითარებაში. ჰუკის კანონმა მოგვცა თეორიის აუცილებელი ექსპერიმენტული დასაბუთება. ეს კანონი და შემდგომ მისი განზოგადებული ფორმა შეადგენს დრეკადობის მათემატიკური თეორიის საფუძველს. ნავიეს ზოგადი განტოლებების მოძებნამ კი შესაძლებელი გახადა დრეკადი სხეულების მცირე დეფორმაციებთან დაკავშირებული ყველა საკითხის მათემატიკურ გამოთვლებზე დაყვანა. სწორედ ნავიემ შემოიღო ძაბვის ცნება და შეუდგა ნაგებობის დაძაბული მდგომარეობის შესწავლას. დრეკადობის თეორიის განვითარებაში დიდი წვლილი შეიტანეს ისეთმა მეცნიერებმა, როგორებიცაა: კოში, პუასონი, ნიუტონი, ბოშკოვიჩი, იაკობ და დანიელ ბერნულები, ეილერი, ლაგრანჟი, იუნგი, ლაპლასი, სენ-ვენანი, კირხჰოფი, ფოგტი, ლიავი, ჰერცი, მიტჩელი, გრინი, კელვინი, ტიმოშენკო, მუსხელიშვილი, ვეკუა, ბუზნოვი, გალიორკინი, კოლოსოვი და სხვ. ამ საქმეში აღსანიშნავია აგრეთვე საქართველოს ტექნიკური უნივერსიტეტის პროფესორის ნოდარ ბერიშვილის მნიშვნელოვანი მეცნიერული კვლევები.

დრეკადობის კლასიკური თეორია – დრეკადობის თეორია გადმოცემული დიფერენციალური განტოლებების სახით, რომლებიც მართებულია მხოლოდ ზღვრულ შემთხვევებში, როცა გადაადგილებისა და დეფორმაციის კომპონენტები მისწრაფიან ნულისაკენ განსახილველი სხეულის მთელ მოცულობაში.

დრეკადობის მოდული – 1. რამდენიმე ფიზიკური სიდიდის საერთო დასახელება, რომელიც ახასიათებს მყარი სხეულის (მასალა, ნივთიერება) უნარს, ძალის მოდებისას განიცადოს დრეკადი დეფორმაცია. დრეკადი დეფორმაციის ფარგლებში სხეულის დრეკადობის მოდული, ზოგადად, დამოკიდებულია ძაბვაზე და განისაზღვრება დეფორმაციაზე ძაბვის დამოკიდებულების წარმოებულთ (გრადიენტით), ანუ ძაბვა-დეფორმაციის დიაგრამის საწყისი წრფივი მონაკვეთის ჰორიზონტთან დახრის კუთხის ტანგენსით. ყველაზე გავრცელებული შემთხვევებისათვის დამოკიდებულება ძაბვასა და დეფორმაციას შორის სწორხაზობრივია (იხ. ჰუკის კანონი). დრეკადობის მოდულის ძირითადი სახეებია: იუნგის მოდული, ძვრის მოდული და მოცულობითი დრეკადობის მოდული; 2. ძაბვის ფარდობით დეფორმაციასთან ($E = \sigma/\epsilon$).

დრეკადობის მოდული გაჭიმვისას (კუმშვისას) – იხ. იუნგის მოდული.

დრეკადობის მოდული გრძივი – იხ. მოდული იუნგის.

დრეკადობის მოდული მოცულობითი (მოცულობითი კუმშვის მოდული) – ნივთიერების უნარი წინააღმდეგობა გაუწიოს ყოველმხრივ კუმშვას. ეს სიდიდე განსაზღვრავს კავშირს ტანის მოცულობის ფარდობით ცვლილებასა და მის გამომწვევ წნევას შორის. გამოითვლება მოცულობითი ძაბვის სიდიდის ფარდობით მოცულობითი კუმშვის ფარდობით სიდიდესთან. დ. მ. მ. მნიშვნელობა არაბლანტი სითხეებისათვის ნულის ტოლია, ხოლო უკუმშვადი სითხეებისათვის – უსასრულოა. ერთეულთა საერთაშორისო SI სისტემაში მისი განზომილებაა პასკალი (პა).

დრეკადობის მოდული ძვრისას – იხ. ძვრის მოდული.

დრეკადობის მუდმივები – კოეფიციენტები, რომლებიც გამოიყენება დეფორმაციის კომპონენტების ძაბვის კომპონენტებზე წრფივი დამოკიდებულების გამოსახატავად.

დრეკადობის ძალები – შიგა ძალები, რომლებიც დეფორმაციის დროს წარმოიქმნება დრეკად სხეულში.

დრელი (ნიდერლ. drillen ნახვრეტი, ხვრელი) – ლითონში, ხეში, პლასტმასში, ბეტონსა ან სხვა მასალაში ნახვრეტის გასაკეთებელი ხელის მანქანა, რომელსაც შეიძლება ჰქონდეს ელექტრული ან პნევმატიკური ამძრავი (ნახ. 1).



ნახ. 1

დრენა (ინგლ. drain ამოშრობა) – მიწისქვეშა ხელოვნური წყალსადინარი (კერამიკული, პლასტმასის ან სხვა მასალის მილი, ჭაბურღილი) დაჭაობებული ნიადაგის ამოსაშრობად (დასაწრეტად), ნიადაგში გრუნტის წყლების შეგროვებისა და არინებისათვის და სხვ.

დრენაჟი (ფრანგ. drainage საწრეტი, ჩასადენი) – ტერიტორიის ზედაპირიდან წყლის მოცილება ბუნებრივი ან ხელოვნური გზით, რომელიც ხორციელდება სადრენაჟო მილების, ჭაბურღილების, არხების, მიწისქვეშა გალერეებისა და სხვა ნაგებობების დახმარებით. საერთო დრენაჟის გამოყენების მიზანია: დავიცვათ შენობის ან ნაგებობის მიწისქვეშა ნაწილები (საძირკველი, სარდაფი) წყლის შეღწევისაგან, გზები და მოედნები შევინარჩუნოთ მშრალ მდგომარეობაში, მოვაცილოთ მცენარეების ფესვთა სისტემას ზედმეტი ტენი და სხვ., ხოლო ლოკალური დრენაჟის მოწყობას მიმართავენ იმ შემთხვევაში, როცა საერთო დრენაჟის სისტემა არ იძლევა სასურველ ეფექტს ან ეკონომიკურად გაუმართლებელია. დ. მოსაწყობად პირველ რიგში მუშავდება სადრენაჟო სისტემის პროექტი, რითაც განისაზღვრება დ. სახეობა (ზედაპირული თუ სიღრმითი), არხების განლაგება, სიღრმე, ქანობი, მაკომპლექტებული მასალები და დეტალები და შემდეგ ხორციელდება სამშენებლო სამუშაოები. დრენაჟი შეიძლება იყოს: ასპირაციული, განივი, გრძივი, დახურული, დონის დასაწევი, ელექტრული, ვერტიკალური, ზედაპირული, კიუვეტქვეშა, კედლისპირა, კომბინირებული, ლენტური, ლოკალური, მილოვანი, რგოლური, საავიაციო, საერთო, სათავო, სამშენებლო, სარქველური, სიფონური, სიღრმითი, ფენოვანი, შვეული, წერტილოვანი, ხაზოვანი, ჰიდროტექნიკური, ჰორიზონტალური და სხვ.

დრენაჟი დახურული – ღრმა ტრანშეა სარევიზიო ჭებით, შევსებული დრენირებადი მასალით (ხრეში, ღორღი, მსხვილი ქვიშა). დრენაჟის არხი ზემოდან დაფარულია ადგილობრივი გრუნტით. კაპიტალური დ. დ. გამოიყენება პერფორირებული კერამიკული, ბეტონის ან აზბესტის მილები დიამეტრით 125-300 მმ; სადრენაჟო არხის სიღრმეა 1,5-2 მ; ქანობი – 5% და მეტი. დ. დ. მოწყობა უნდა დამთავრდეს მშენებლობის დაწყებამდე.

დრენაჟი ელექტრული – გრუნტის დაცვის მეთოდი მოხეტიალე დენებისაგან, დასაცავი ნაგებობის ანოდური ზონიდან მის წყარომდე.

დრენაჟი ზედაპირული – დრენაჟის გავრცელებული სახეობა წყლის გადასაყვანად ტერიტორიიდან, სადაც გრუნტის წყლების მაღალი დონეა. დრენაჟის ამ სახეობის მოწყობა

მნიშვნელოვანი პირობაა ნაგებობების საძირკვლების, სარდაფისა და ცოკოლის სართულის დასაცავად წყლისაგან, აგრეთვე ტერიტორიიდან ზედმეტი ტენის მოსაცილებლად.

დრენაჟი კედლისპირა – სადრენაჟე სისტემა, რომელიც შედგება შენობის გარე მხრიდან კედლის გაყოლებით წყალგამძლე გრუნტში მოთავსებული სადრენაჟე მილებისაგან. დრენაჟის ასეთი სისტემა იცავს შენობის მიწისქვეშა ნაწილს არასასურველი გრუნტის წყლების გავლენისაგან.

დრენაჟი კომბინირებული – ჰორიზონტალური და შვეული დრენაჟების ერთობლიობა წყალარინების რთული სისტემის მოსაწყობად.

დრენაჟი რგოლური – რგოლური სადრენაჟე სისტემა, განლაგებული დასაცავი შენობის ან ნაკვეთის კონტურზე. მისი დანიშნულებაა გრუნტის წყლების დონის დაწევა დასაცავი კონტურის შიგნით, რაც უზრუნველყოფს შენობის მიწისქვეშა ნაწილის დაცვას წყალმოდინებისაგან. დრენაჟის ასეთი სისტემა შესაძლებელია მოეწყოს მშენებლობის მიმდინარეობის დროს ან დამთავრების შემდეგაც.

დრენაჟი საავიაციო – თვითმფრინავებში დახურული ავზის კავშირი ატმოსფეროსთან დეფორმაციის თავიდან ასაცილებლად, რომელსაც იწვევს ავზში სითხის დონის ცვლილებისგან წარმოშობილი წნევა. ავზი აღჭურვილია ტივტივა სარქვლით, რომელიც ხურავს ავზის სადრენაჟე მილს საწვავით შევსებისას და სითხეს საშუალებას არ აძლევს გადმოიღვაროს ატმოსფეროში.

დრენაჟი სამშენებლო – სადრენაჟე სისტემა მოედნიდან ან ნაგებობიდან გრუნტის წყლების შესაკრებად და ტერიტორიიდან გასაყვანად სადრენაჟე მილების, ჭაბურღილების, არხების, მიწისქვეშა გალერეებისა და სხვა მოწყობილობების მეშვეობით.

დრენაჟი შვეული – ჭაბურღილების სისტემა, გაერთიანებული კოლექტორით, საიდანც წყალი ამოიქაჩება ტუმბოებიანი აგრეგატით ან ცალკეული ტუმბოებით თითოეული ჭაბურღილიდან.

დრენაჟი წერტილოვანი – წვიმისა და მდნარი წყლის შესაგროვებელი ლოკალური დრენაჟის მოწყობილობა, რომელიც ყენდება წყალშემკრების, სარწყავი ონკანებისა და მისთ. ქვეშ, სადაც ხდება წყლის ლოკალური შეგროვება (ნახ. 1). დ. წ. ხშირად ერთეულ ხაზოვანი სადრენაჟო სისტემის იმ ადგილებში, სადაც საჭიროა სწრაფი და ეფექტური ზედაპირული წყალარინება (ტერასები, მოედნები, შესასვლელები შენობების წინ და სხვ.). დრენაჟის მოსაწყობად გამოიყენება: წყალშემკრები, ჩასაშვები წყალსარინი, წყალსაფარი და სხვ. ნაკეთობები.



ნახ. 1

დრენაჟი ხაზოვანი – ჩაღრმავებული არხებისა და ქვიშადაამჭერი ტევადობის სისტემა, რომელიც ზემოდან დახურულია დამცავ-დეკორატიული გისოსით (ნახ. 1). ეს გისოსები იცავს სისტემას ნაგვისა და ფოთლებისაგან, აგრეთვე ფეხით მოსიარულეებისა და ტრანსპორტის გადაადგილების უსაფრთხოებას. სადრენაჟო არხებს ამზადებენ ბეტონის, რკინაბეტონის,

პოლიმერბეტონისა და პლასტიკებისაგან (პოლივინილქლორიდი, პოლიპროპილენი, დაბალი წნევის პოლიეთილენი და სხვ.). ხაზოვანი დრენაჟი შვეული და ჰორიზონტალური არხებით, როგორც წესი, უერთდება სანიაღვრე კანალიზაციას.

დრენაჟი ჰიდროტექნიკური – სადრენაჟე სისტემა, მოწყობილი ჰიდროტექნიკური ნაგებობის ქვედა ნაწილში. მიწის კაშხლებზე დრენაჟებს აწყობენ: პრიზმის სახით ქვედა ფერდობზე, ლეიბის სახით კაშხლის შიგნით და ლენტური ან მილოვანი სახით საფუძველთან; კლდოვან ფუძეზე აგებულ ბეტონის კაშხლებში დრენაჟი წარმოადგენს შვეული დრენების სისტემას, რომლებიდანაც წყალი ჩაედინება გრძივ გალერეებში, საიდანაც წყალი გაედინება ქვედა ბიეფში; არაკლდოვან ფუძეზე აგებულ ბეტონის კაშხლებში გამოიყენება დრენაჟი შექცეული ფილტრებით.



ნახ. 1

დრენაჟი ჰორიზონტალური – დრენების, არხებისა და ღარების მილოვანი ან გალერეებიანი სადრენაჟე სისტემა, განლაგებული მიწის ზედაპირის პარალელურად შედარებით მცირე სიღრმეებზე (1,5 მ-მდე).

დრენჩერი (ინგლ. drencher<drench დასველება, მორწყვა) – წყლის ფარდის შემქმნელი სპეციალური ავტომატური მოწყობილობა შენობის ცეცხლმოუდებელი ნაწილების გადასარჩენად (ნახ. 1). გასაფრქვევი წყლის წვეთების დიამეტრია არაუმეტეს 150 მკრ. არსებობს წყლის წვრილად საფრქვევი სისტემის საქმენების სახეები: ჭავლური მაღალი წნევის, წყლის განაწილებით ჭავლების ურთიერთქმედების შედეგად, წყლის განაწილებით ჭავლების დეფლექტორზე ზემოქმედებით, აირდინამიკური (ორფაზიანი) და სხვ. დ. წყლის ფარდა გამოიყენება კარის (ჭიშკრის) და ტექნოლოგიური ღიობის, აგრეთვე სათავსის, დერეფნის, საევაკუაციო გასასვლელისა და მისთ. დასაცავად ხანძრის პირობებში.



ნახ. 1

დრისის ციხე (Castle of Driss) – XII-XIII საუკუნეების ქართული ხუროთმოძღვრების ძეგლი, თამარის ციხე, დრისის ჯავახანთ ციხე (ნახ. 1. პანორამული ხედი). მდებარეობს შიდა ქართლის მხარეში, კასპის მუნიციპალიტეტში, სოფელ ჭყოპიანის დასავლეთით 0,5 კმ-ში, მდ. თემშის მარცხენა ნაპირას (ნახ. 2. ადგილმდებარეობის რუკა). კომპლექსში შემავალი ნაგებობებია: ციხე-გალავანი, ეკლესია, კოშკი, სასახლე, სამეურნეო დანიშნულების ნაგებობები.

ციხეს შემოვლებული ჰქონდა რთული მოხაზულობის გალავანი (ნახ. 3. გენგემა: 1-ეკლესია; 2-კომკი; 3-სასახლე), რომელიც ნაგებია ქვიშაქვითა და რიყის ქვით. ციხე-გალავანი ორიარუსიანია. ზედა იარუსზე, სამხრეთით კომკი დგას, ჩრდილოეთით – სასახლე (ამჟამად დანგრეულია), ხოლო მათ შუაში წმინდა გიორგის სახელობის დარბაზული ეკლესიაა. იგი შიგნიდან თაღოვანია, გარედან გადახურულია არქიტრავის ქვით, რომელზეც გამოყვანილია არქივოლტით შემოსაზღვრული ნახევარწრიული ტიმპანი. ჩრდილოეთ კედელში სათოფურია გაჭრილი, ხოლო სამხრეთის ფსადზე კედელში ჩასმულ ფილაზე ამოკვეთილია მცენარეული ორნამენტი. ნატეხი ქვიშაქვით ნაგები ოთხსართულიანი კომკი გეგმით მართკუთხედის ფორმისაა (5,8x3,9 მ). აქვს სათოფურები. ნაგებობის შიდა სივრცე ძლიერ დაზიანებულია – ჩამონგრეულია მეოთხე სართულის ზედა ნაწილი და სართულშუა გადახურვები.



ნახ. 1



ნახ. 2

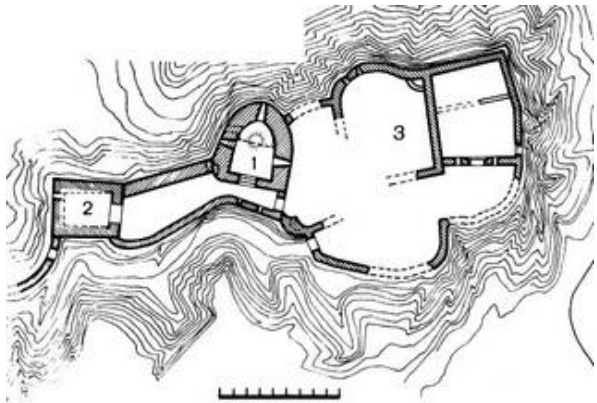

ნახ. 3

დრო – მოვლენათა და მატერიის მდგომარეობათა თანამიმდევრულ ცვლებადობათა ფორმა, რომელიც სივრცესთან ერთად ქმნის მატერიის არსებობის საფუძველს. მისი უნივერსალური თვისებებია: ხანგრძლივობა, განუმეორებლობა, შეუქცევადობა. დროის გაზომვა დამყარებულია ერთნაირი ხანგრძლივობის პერიოდულად განმეორებად პროცესებზე დაკვირვებასა და განხორციელებაზე. დიდი ინტერვალების გასაზომად გამოიყენება წელიწადი. პრაქტიკაში გამოიყენება ე.წ. მზის დრო. გრინვიჩის მერიდიანის ადგილობრივი საშუალო მზის დროს ეწოდება საყოველთაო (მსოფლიო) დრო. არსებობს დროის მრავალი სახეობა: აბსოლუტური, ადგილობრივი, ამოკრების, ალდგენის, გაცდენის, გრინვიჩის, დაკარგული, დამატებითი, დამუშავების, დაყვანილი, დაყოვნების, დისკრეტული, ზეგანაკვეთური, ზღვრული, კალენდარული, მზის, მკვდარი, მილევის, მიმოქცევის, მომსახურების, მოცემული, ნატურალური, რელაქსაციის, რხევის, სამანქანო, საოპერაციო, საშუალებდო, ტექნიკური მომსახურების, უწყვეტი, შეხების, ჩაქრობის, წლისა და სხვ.

დროებით დაქირავებული თანამშრომელი – თანამშრომელი, რომლის სამუშაო საათები კვირაში 40 საათზე ნაკლებია.

დროებითი დამაგრება – გადახურვის კონსტრუქციის შვეული მონტაჟი, რომელიც უზრუნველყოფს მის დაცენტრებასა და სტაბილურ მდგომარეობას, რათა შესაძლებელი იყოს სახურავის მონტაჟის პროცესის გაგრძელება. დ. დ. ისე ეწყობა, რომ კავშირებისათვის გამოყენებულმა ფიცრებმა (ძელებმა) ხელი არ შეუშალოს მზიდი კონსტრუქციების მონტაჟის მიმდინარეობას – სახურავის მოწყობას. ზოგჯერ დ. დ. გამოიყენება, როგორც კავშირის სტაციონალური ელემენტი.

დროებითი დამცავი შემოღობვა – გადასატანი მოწყობილობა ფარის, შირმის, ზესადების, გალიისა და ა.შ. სახით, გამოყენებული ელექტროდანადგარებთან მომუშავე პერსონალის ძაბვის ქვეშ მყოფ და სამუშაო ადგილთან ახლოს მდებარე დენგამტარ ნაწილებთან შემთხვევით მიახლოებისა და შეხებისაგან დასაცავად. წარმოადგენს შემოსაღობ დაცვის საშუალებას.

დროებითი სამუშაო ადგილი – ადგილი, რომელზეც მუშა იმყოფება თავისი სამუშაო დროის მცირე ნაწილის განმავლობაში (სამუშაო დროის 50%-ზე ნაკლები ან უწყვეტად 2 სთ-ზე ნაკლები).

დროებითი სამუშაოები სატყეო უბნებზე – სატყეო უბნების მეპატრონეებს, დამქირავებლებსა და მომხმარებლებს უფლება აქვთ დროებითი ნაგებობების მშენებლობისა იმ შემთხვევებში, თუ აწარმოებენ დამზადებას: არამერქნული ტყის რესურსების; საკვები ტყის რესურსებს და სამკურნალო მცენარეების; სოფლის მეურნეობის პროდუქტების (კენკროვანი, დეკორატიული, სამკურნალო მცენარეები და სხვ.); ანხორციელებენ სარეაქრეაციო საქმიანობას. ასეთ დროებით ნაგებობებს მიეკუთვნება: ღობე, ფარდული, საშრობი, სოკოს სარდაფი, სკა და საფუტკრე, საწყობი და სხვ.

დროებითი საცხოვრებელი – საცხოვრებელი ან საძინებელი ერთეულის გამოყენება არაუმეტეს 30 დღით.

დროებითი შენობა-ნაგებობა – 1. ანაკრები ელემენტებისგან აგებული, ასაწყობ-დასაშლელი ან მობილური სამშენებლო სისტემა, რომელიც მიწასთან დაკავშირებულია საკუთარი წონით ან მშრალი არამონოლითური ჩამაგრებით და არ აქვს მიწისქვეშა სათავსები. ობიექტის მშენებლობასთან დაკავშირებული დროებითი ნაგებობები ფუნქციონირებს მშენებლობის პროექტით განსაზღვრული ვადით, ხოლო საზოგადოებრივ ადგილებში დროებითი ნაგებობის ფუნქციონირების ვადა განისაზღვრება უფლებამოსილი ორგანოს ადმინისტრაციული აქტით. ყველა დანარჩენ შემთხვევაში ასეთი ტიპის შენობა-ნაგებობის მოქმედების ვადა განისაზღვრება მესაკუთრის მიერ. ობიექტის მშენებლობასთან დაკავშირებული დროებითი ნაგებობები უნდა განთავსდეს მიწის ნაკვეთის სამშენებლოდ გამოყენების პირობებით განსაზღვრული ვადით. საზოგადოებრივ ან მის მომიჯნავე ტერიტორიაზე განთავსებული დროებითი შენობისა და ნაგებობის გამოყენების მაქსიმალური ვადაა 1 წელი და შესაძლებელია ყოველი ვადის ამოწურვის შემდეგ ვადის მაქსიმუმ 1 წლით გაგრძელება. ვადის ამოწურვის შემდეგ, როდესაც არ ხდება ვადის გაგრძელება, აუცილებელია დროებითი შენობისა და ნაგებობის დემონტაჟი (დაშლა, დანგრევა), ტერიტორიიდან გატანა, აგრეთვე, ამ ტერიტორიის კეთილმოწყობა ან პირვანდელ მდგომარეობაში მოყვანა; 2. ობიექტის მშენებლობის პროცესში სპეციალურად აგებული საწარმოო, სასაწყობე, დამხმარე, საცხოვრებელი და საზოგადოებრივი შენობა-ნაგებობები, რომლებიც აუცილებელია სამშენებლო-სამონტაჟო სამუშაოების შესასრულებლად და მშენებლობაზე დასაქმებულნი

პერსონალის მომსახურებისათვის. მშენებლობის დამთავრების შემდეგ ეს შენობა-ნაგებობები ექვემდებარება დემონტაჟს; 3. ინვენტარული მობილური ნაგებობები (ასაწყობ-დასაშლელი, კონტეინერული, გადასაადგილებელი ტიპის) ქარხნული წარმოების, რომელთა კონსტრუქცია უზრუნველყოფს მათი დისლოკაციის შეცვლას; 4. დროებით ნაგებობას კაპიტალური ნაგებობისაგან განასხვავებს სამართლებრივი (და არა ტექნიკურ-კონსტრუქციული) სტატუსი. კაპიტალური მშენებლობის ობიექტი შენდება ხანგრძლივი დროით (ექსპლუატაციის ვადას განსაზღვრავს შენობის ფიზიკური და ტექნიკურ-ტექნოლოგიური პარამეტრები), ხოლო დროებითი ნაგებობის ექსპლუატაციის ვადაა 3-5 წელი. გამონაკლის შემთხვევაში ეს ვადა შესაძლებელია გაიზარდოს 15 წლამდე.

დროის მომენტი – დროის საზომის კერძო მნიშვნელობა.

დროის ნორმა – დრო, დადგენილი მუშისათვის განსაზღვრული ოპერაციის შესასრულებლად ან ერთეული პროდუქციის დასამზადებლად. მისი დადგენისათვის გამოიყენება ქრონომეტრაჟის მეთოდი.

დროის საწყისი მომენტი – დროის მომენტი, რომლიდანაც იწყება დროის გაზომვა.

დროის შუალედი – დროის ორ განსაზღვრულ მომენტს შორის მოთავსებული დროის ყველა მომენტის ერთობლიობა.

დრომოსი (ბერძ. drómos სირბილი, კურსი, ადგილი სირბილისათვის) – 1. გამზირი ძველბერძნულ ტაძარში, გამავალი სვეტებს შორის; 2. ვიწრო გასასვლელი ძველბერძნული სამარხის საკნისკენ. ცნობილია ეგვიპტის (კარნაკის ტაძარი, ლუკსორი), ეგეისის (ატრეას აკლდამა მიკენაში) და ეტრუსკების უძველესი დრომოსები.

დრონი (ინგლ. drone<ძვ. ინგლ. drān, dræn მამალი ფუტკარი) – 1. დისტანციურად მართული მინიატურული უპილოტო საფრენი აპარატი ან რაკეტა, რომელიც გამოიყენება სამხედრო საქმეში (დაზვერვა), გეოდეზიაში (ტერიტორიის ფოტო-, აერო გადაღებები), ყოფაცხოვრებაში (ციხესიმაგრეების, ტაძრების, მონუმენტების, შენობა-ნაგებობების სივრცითი ფოტოგრაფირება) და სხვ.; 2. მუდმივი დაბალი გუგუნის ხმა; 3. დაბალი ტონის უწყვეტი მუსიკალური ტონი; 4. ფუტკრების კოლონიაში მამალი ფუტკარი, რომელიც არ შრომობს, მაგრამ ანაყოფიერებს დედალ ფუტკრებს.



ნახ. 1

დროსელ-საფარი – მოწყობილობა, რომლის საშუალებით შეიძლება არხის კვეთის შეცვლა და ამით არხში (მილში) გამავალი აირის ან სითხის რაოდენობის რეგულირება. საფარს, გადაადგილებადს მიმმართველებით, შიბერი ეწოდება.

დროსელი – 1. ძრავისკენ მიმართული საწვავის ან ენერჯის ნაკადის მარეგულირებელი მოწყობილობა; 2. სითხის, ორთქლის ან გაზის წნევისა და ხარჯის სარეგულაციო სარქველი.

დროსელირება – წნევის შემცირება ანუ მოძრავი აირის (სითხის) გაფართოება მილის შევიწროებულ ნაწილში ან ფორებიან ტიხარში გავლისას.

დროტი (ინგლ. throte ყელი) – მინის მილი, რომლისგანაც ამზადებენ სინჯარებს, თერმომეტრებსა და მისთ.

დუბელი (გერმ. dubel სამაგრი, კოტა) – 1. სამაგრი ნაკეთობა (ხის, პლასტმასის, ლითონის), რომელიც სხვა სამაგრ ნაკეთობასთან ერთად სხვადასხვა მეთოდით მაგრდება მზიდ საფუძველში და იჭერს რაიმე კონსტრუქციას; 2. ბეტონში ან ქვაში ჩასასობი მაღალი სიმტკიცის ფოლადის ლურსმანი.

დუბლიკატი (ლათ. duplicatus გაორმაგებული) – რაიმე წერილობითი დოკუმენტის დედნის ასლი, რომელსაც იურიდიულად დედნის ძალა აქვს.

დუბლირება – დარეზერვება, რომლის დარეზერვების ჯერადობაა ერთი ერთთან.

დუიმი – ზომათა ინგლისურ სისტემაში სიგრძის წილითი (წილობრივი) ერთეული. 1 დ = 1/12 ფუტი = 0,0254 მ.

დუკერი (ლათ. duco მიმყავს, გამყავს) – იგივეა, რაც დიუკერი.

დუმპერი (ინგლ. dumper<dump წაქცევა, ჩამოგდება, გადაბრუნება) – მოკლე მანძილებზე ფხვიერი მასალის გადასაზიდი თვითმავალი მანქანა, რომელიც ხასიათდება კარგი მანევრირებით (ნახ. 1).



ნახ. 1

დუმპკარი (ინგლ. dump car<dump წაქცევა, ჩამოგდება, გადაბრუნება და car ავტომობილი) – რკინიგზის სატვირთო თვითსაცლელი ნახევარვაგონი ქვანახშირის, მადნის და მისთ. ფხვიერი ტვირთის (ქვიშა, ხრეში, ღორღი, გრუნტი) გადასაზიდად და ავტომატიზირებულად დასაცლელად (ნახ. 1). ჩვეულებრივი სატვირთო ვაგონებისაგან განსხვავებით დუმპკარის ძარას შეუძლია ტვირთის დაცლისას გადაყირავდეს ცალ მხარეზე ძარაში ჩამონტაჟებული პნევმატიკური დომკრატების მეშვეობით. შეკუმშული ჰაერი დომკრატებს მიეწოდება ლოკომოტივიდან მილგაყვანილობის დახმარებით. ვაგონის საწყის მდგომარეობაში დაბრუნება წარმოებს საკუთარი წონის გავლენით ან იძულებით (პნევმოცილინდრებით). თვლების ღერძების რაოდენობის (4, 6, 8) მიხედვით ტვირთამწეობა იცვლება 60-180 ტ-ის ფარგლებში.



ნახ. 1

დუნიტი (ინგლ. dunit ახალ ზელანდიაში მთა დუნის სახელის მიხედვით) – მომწვანო-შავი ფერის სიღრმული მაგმური ქანი. იყენებენ ცეცხლგამძლე მასალად.

დუოპოლია (ლათ. duo ორი და ბერძ. poleō ვყიდი, ვვაჭრობ) – მეურნეობის დარგის საბაზრო სტრუქტურა, რომლის დროსაც არსებობს გარკვეული საქონლის მხოლოდ ორი მიმწოდებელი და მათ შორის არ არის დადებული მონოპოლისტური შეთანხმება გასაღების ბაზრების, ფასებისა და სხვ. შესახებ; ოლიგოპოლიის კერძო შემთხვევა.

დუბლექსი (ლათ. duplex ორმაგი) – ორი ან მეტი ოთახისაგან შედგენილი, მოსაზღვრე სართულებზე განლაგებული და ერთმანეთთან შიდა კიბით დაკავშირებული საცხოვრებელი იზოლირებული სივრცე ან სასტუმროს ნომერი (ნახ. 1).



ნახ. 1

დურალუმინი (ლათ. dūrus მაგარი და alūmen ალუმინი) – ალუმინისა და სპილენძის შენადნობი, რომელსაც ურევია ცოტაოდენი მანგანუმი, მაგნიუმი, სილიციუმი, რკინა. დ. ალუმინის შენადნობების 80%-ს შეადგენს. დ. კარგად ყალიბდება ცხელ და ცივ მდგომარეობაში. მისგან ამზადებენ ფურცლებს, წნულეებს, ნაგლისს, პროფილს, მილებს, მოსაპირკეთებელ მასალებს. გამოიყენება ავიაშენებლობაში და სამშენებლო კონსტრუქციების (წამწები, ძელური კარკასები) დასამზადებლად. მისი გამოყენება განსაკუთრებით ეფექტურია სეისმურ რაიონებში (საქართველოში), დიდმალიან, ასაწყობ-დასაშლელ და აგრესიულ გარემოში მომუშავე კონსტრუქციებში.

დურბინდი – იხ. ბინოკლი.

დურგალი – ხელოსანი, რომელიც ხის ნაკეთობებს ამზადებს (ავეჯი, კონსტრუქცია, დეტალი, ინსტრუმენტი და სხვ.).

დურდო – დაჭყლეტილი ყურძნის მასა კლერტიანად ან უკლერტოდ; ღვინის დანალექი; წამხდარი ყურძენი (საბა); ნალექი ან აჟური თხლე.

დურო – სალოდე; ციხე-სიმაგრის ზედა ნაწილის შვერილზე მოწყობილი ხვრეტი ქვის დასაშენად. გავრცელებული იყო საქართველოს მთიანი რაიონების (თუშეთი, ხევსურეთი, ხევი, სვანეთი, რაჭა-ლეჩხუმი, ქვემო ქართლი, საათაბაგო) თავდაცვით ნაგებობებში (ნახ. 1. თუშური კომპი ზედა ნაწილში სალოდეებით).



ნახ. 1

დულაბი – 1. ერთგვაროვანი (ჰომოგენური) ნარევი, რომელიც შედგება ხსნადი ნივთიერების, გამხსნელისა და მათი ურთიერთქმედების პროდუქტის ნაწილაკებისაგან; 2. ცვლადი ან ჰეტეროგენური შემადგენლობის ერთფაზიანი სისტემა, რომელიც შედგება ორი ან მეტი კომპონენტისაგან. ტერმინ "დულაბის" ქვეშ იგულისხმება: ცემენტის, კირის, თაბაშირისა და მისთ. ნარევი წყალთან და ქვიშასთან; თხევადი ნივთიერებები (მაგ., მარილის ან სპირტის ხსნარი წყალში, ოქროს ხსნარი ვერცხლისწყალში და სხვ.); აირის ხსნარი სითხეში, აირის აირში, სითხის სითხეში და სხვ. მშენებლობაში გამოყენებული დულაბის სახეობებია:

ალეხასტრის, აირადი, ბეტონის, გადაჯერებული, განზავებული, გაჯერებული, არაგაჯერებული, გაჯის, ელექტროლიტური, თაბაშირის, თბილი, თიხა-ქვიშის, თიხის, თხევადი, კირ-თაბაშირის, კირ-თიხის, კირის, კირ-ტრასის, კირ-ქვიშის, კირ-ცემენტის, კოლოიდური, კონცენტრირებული, მსუბუქი, მყარი, პლასტიფიცირებული, პოლიმერული, რთული, სასაქონლო, უცემენტო, ქვიშა-გუდრონის, ცემენტ-თიხის, ცემენტის, ცემენტ-პოლიმერის, ცემენტ-ქვიშის, ცივი, ხისტი, ჰიდრაულიკური და სხვ.

დულაბი დეკორატიული – დულაბი, რომელიც გამოიყენება სამშენებლო დეტალებისა და კონსტრუქციების ზედაპირული მოპირკეთებისათვის საქარხნო პირობებში, აგრეთვე შენობის ფასადისა და ინტერიერის მოსაპირკეთებლად ფერის, ფაქტურისა და ატმოსფერომდეგობის მისაცემად.

დულაბი თბილი – დულაბი ფორებიანი შემავსებლით (აფუებული პერლიტით, ვერმიკულიტით), რომლის სიმკვრივეა 1200 კგ/მ³. დ. თ. გამორიცხავს ქვის წყობაში ცივი ბოგირების არსებობას.

დულაბი კირის – დულაბი, რომელიც მიიღება კირის ცომის, ქვიშისა და წყლის ნარევისაგან. გამოირჩევა მაღალი პლასტიკურობით, ადვილჩაწყობადობით, დიდი ხანმდეგობითა და საკმარისი ყინვამდეგობით, კარგად ეჭიდება ზედაპირს, აქვს მცირე შეკლება, მაგრამ ნელა მაგრდება. ძირითადად გამოიყენება მცირე დატვირთვის მიწისზედა ნაგებობის კონსტრუქციების წყობისათვის.

დულაბი მჟავამდეგი – დულაბი, რომელსაც თავის ზოგადტექნიკურ თვისებებთან ერთად, საექსპლუატაციო პერიოდში, ხანგრძლივი დროით შეუძლია რღვევის გარეშე იმუშაოს მჟავების კონცენტრირებული ხსნარების აგრესიული ზემოქმედების ქვეშ.

დულაბი სამშენებლო – სამშენებლო ხსნარი, რომელიც მიიღება რაციონალურად შერჩეული შემკვრელი ნივთიერების, ქვიშის, წყლისა და დანამატების შერევით. გარკვეულ დროში ის მყარდება და ქვისებრ მდგომარეობას იძენს. დ. ს. არის წვრილმარცვლოვანი ბეტონი და ახასიათებს ყველა მისი თვისება. სტრუქტურისა და თვისებების გასაუმჯობესებლად მასში შეჰყავთ ქიმიური დანამატები და წმინდად დაფქული მინერალური კომპონენტები. დ. ს., როგორც წესი, გამოიყენება თხელ ფენებში (ქვის წყობა, შელესვა და სხვ.), ამიტომ მასში არ შედის მსხვილი შემესები. დულაბში ქვიშის მაქსიმალური სიმსხო არ აღემატება 2,5 მმ. დ. ს. არ მოეთხოვება მაღალი სიმტკიცე. მის მოსამზადებლად ფართოდ იყენებენ ადგილობრივ მასალას, თავისუფლად ახდენენ სტრუქტურისა და თვისებების ვარირებას. წყობისათვის შეიძლება იმაზე ნაკლები სიმტკიცის დულაბის გამოყენება, ვიდრე აქვს აგურს ან სამშენებლო ბლოკს. დ. ს. შეყავთ ცემენტის ის რაოდენობა, რომელიც აუცილებელია საჭირო სიმტკიცის მისაღებად, მკვრივი სტრუქტურის მისაღებად კი შემკვრელის რაოდენობას ზრდიან წმინდად დაფქული მინერალური კომპონენტების დამატებით. დ. ს. შეიძლება იყოს მკვრივი ან ფოროვანი სტრუქტურის. დულაბს ცემენტის დიდი ხარჯით ეწოდება პოხიერი, ხოლო შემკვრელის ნაკლები ხარჯით – მქლე. წვრილდისპერსიულ მინერალურ დანამატებად გამოიყენება კირი, თიხა, ნაცარი, წმინდად დაფქული წიდა, ოპოკა, კირქვა, ქვის დამუშავების ნარჩენები და სხვ. სიმკვრივის მიხედვით დ. ს. შეიძლება იყოს: მძიმე (მეტი 1500 კგ/მ³-ზე) ან მსუბუქი (ნაკლები 1500 კგ/მ³-ზე); შემკვრელი ნივთიერების მიხედვით: ცემენტიანი, კირის, თაბაშირისა და შერეული – ცემენტ-კირის, ცემენტ-თიხის ან სხვა დანამატით. შემკვრელის შერჩევა დამოკიდებულია დულაბის დანიშნულებაზე, გამაგრების ტემპერატურულ-

ტენიანობით რეჟიმსა და ექსპლუატაციის პირობებზე; დანიშნულების მიხედვით დულაბი არის: საკალატოზო (წყობის); სალესი; სპეციალური დანიშნულების (აკუსტიკური, ფერადი, წყალუქონადი, რენტგენოდამცავი და სხვ.). დულაბი მზადდება ბეტონის ქარხანაში ან დულაბის მოსამზადებელ კვანძში და აქედან გადააქვთ მშენებლობაზე მზა პლასტიკური ნარევის სახით. მცირე მოცულობის სამუშაოებისათვის დასაშვებია დ. ს. მომზადება ადგილობრივად – სამშენებლო ობიექტზე. დულაბის ტრანსპორტირება ხდება ავტოთვიტმცლელით ან სპეციალური ავტოცისტერნით. ტრანსპორტირება შეიძლება ტუმბოებით, როგორც შვეული, ისე ჰორიზონტალური მიმართულებით, განსაკუთრებით მაშინ, როცა ვიყენებთ პლასტიფიკატორებს. ქარხანაში დულაბის დამზადებისას ადგენენ ნარევის ძვრადობას, სიმტკიცესა და გამაგრების ზღვრულ ვადებს.

დულაბი სპეციალური – დულაბი, რომლის შემადგენელი კომპონენტებია: ცემენტი, დანამატები, წყალი და სპეციალური ქვიშა. არსებობს დ. ს. წყალუქონადი (ჰიდროსაიზოლაციო), საინექციო, რენტგენოდამცავი, აკუსტიკური, დეკორატიული, ტამპონაჟური, მჟავამედეგი და სხვ. ჰიდროსაიზოლაციო დულაბი გამოიყენება სარდაფის კედლებისათვის, სხვადასხვა ზედაპირის ჰიდროიზოლაციისათვის, თხევადი პროდუქტების საცავებისათვის და სხვ.; საინექციო – წინასწარდამზადებულ კონსტრუქციებში არხების შესავსებად, არმატურის კოროზიისაგან დასაცავად, ჰიდროტექნიკური ნაგებობების და ანაკრები კონსტრუქციების ნაკერების დამონოლითებისათვის; აკუსტიკური – ბგერაშთანთქმადი ბათქაშის მისაღებად; რენტგენოდამცავი – რენტგენის კაბინეტის კედლებისა და ჭერის შესაღებად; ტამპონაჟური – მთის ქანებში ბზარებისა და სიცარიელების, შახტებისა და გვირაბების გამონამუშევარსა და ქანებს შორის სივრცის შესავსებად და სამთო დაწნევის სამაგრზე თანაბარი განაწილებისათვის; დეკორატიული – შენობის ფასადების, საკედლე პანელებისა და ბლოკების ზედაპირებისა და ინტერიერის მოსაპირკეთებლად; მჟავამედეგი – სამშენებლო კონსტრუქციების საშუალო და მაღალი კონცენტრაციის მჟავების ზემოქმედებისაგან დასაცავად. ჩამონათვალს გარდა დ. ს. შეიძლება იყოს მხურვალმედეგი, შამოტ-ცემენტის, შამოტ-ბოქსიტის, კალციუმის მინაზე დამზადებული და სხვ.

დულაბი ქვის წყობისათვის – საწყობე დულაბი, რომელიც გამოიყენება ქვის კონსტრუქციების ასაგებად. შემდგენლის სახის მიხედვით არსებობს: მძიმე ანუ ცივი (მთის მჭიდრო ქანების, ბუნებრივი ქვიშის ან კვარცის ქვიშის დულაბი 1500 კგ/მ³-ზე მეტი სიმკვრივით) და მსუბუქი ანუ თბილი (წიდის, პემზის, ტუფის ქვიშის დულაბი სიმკვრივით 1500 კგ/მ³-ზე ნაკლები). ქვიშის მარცვლების სიმსხო ყველა სახის დულაბისათვის არ უნდა აღემატებოდეს 2,5 მმ-ს; დულაბის ძვრადობა მიიღება 9-13 სმ. დულაბის დანამატებად გამოიყენება მაპლასტიფიცირებელი დანამატები (კირი, თიხა, სულფატის თუთქი, საპონნაფთი და სხვ.). შემკვრელის ტიპის მიხედვით გამოიყენება ცემენტის, კირის ან შერეული (ცემენტ-კირის, ცემენტ-თიხის) სახის დულაბი. დულაბის სიმტკიცის ზრდის სიჩქარე დამოკიდებულია შემკვრელის თვისებებსა და გამაგრების პირობებზე, ხოლო ადვილჩაწყობადობა – ძვრადობის ხარისხსა და წყალშეკავების უნარზე.

დულაბი ცემენტ-თიხის – დულაბი, რომელიც მიიღება ცემენტის, თიხის ცომის, ქვიშისა და წყლის ნარევისაგან. ხასიათდება ადვილჩაწყობადობით, საკმარისი სიმტკიცითა და ყინვამედეგობით, ამიტომ ცემენტ-კირის დულაბის ანალოგიურად გამოიყენება მიწისქვეშა და მიწისზედა ნაწილების წყობისათვის.

დულაბი ცემენტ-კირის – დულაბი, რომელიც მიიღება ცემენტის, კირის ცომის, ქვიშისა და წყლის ნარევისაგან. გამოიყენება მიწისქვეშა და მიწისზედა ნაწილების წყობისათვის.

დულაბი ცეცხლმდეფი – დულაბი, რომელიც გარკვეულ ზღვრებში ინარჩუნებს ზოგადტექნიკურ თვისებებს მაღალი ტემპერატურის ხანგრძლივად მოქმედების პირობებში. ასეთი დულაბები გამოიყენება საცეცხლე ღუმლების აგურის წყობაში, სადაც ტემპერატურაა 1300-1350°C. ცეცხლმდეფობის ასამაღლებლად დულაბში შეაქვთ დანამატები, როგორცაა: ბოქსიტები, შამოტის ქვიშა, ნატრიუმის თხევადი მინა, ბენტონიტის თიხა, კერამიკით, ვულკანური ტუფი, გრანულირებული ბრძმედის წიდა და სხვ.

დულაბი ცივი – დულაბი ბუნებრივი შემავსებლით (კვარცის ქვიშით მარცვლების მაქსიმალური სიმსხოთი 5 მმ-მდე). დ. ც. ნაკერების სისქე ქვის წყობაში 10-12 მმ-ია.

დულაბის ადვილჩაწყობადობა – ნარევის თვისება, ენერჯის მინიმალური ხარჯით, თხელ, თანაბარ ფენად ჩაეწყოს და მტკიცედ შეუკავშირდეს საფუძვლის ზედაპირს.

დულაბის ნარევის ძვრადობა (კონსისტენცია) – საკუთარი მასის ზემოქმედების ან გარე ძალის მოდების შედეგად გადინების შესაძლებლობა. განისაზღვრება მასში ეტალონური კონუსის ჩაფვლის, ჩაძირვის სიღრმით (სმ-ში).

დულაბის სიმტკიცე – დამოკიდებულია შემკვრელის აქტივობაზე და წ/ც-ის ფარდობაზე. დულაბის მარკები: 4, 10, 25, 50, 75, 100, 150, 200, 300. დულაბის სიმტკიცის მნიშვნელოვანი მატება მიიღწევა მის შედგენილობაში სპეციალური წყალხსნადი პოლიმერული დანამატის შეყვანით (პოლივინილაცეტატი, პოლივინილის სპირტი და სხვ.).

დულაბის წყალშეკავების უნარი – თვისება, რომ არ განშრევდეს ტრანსპორტირებისას და შეინარჩუნოს საჭირო ტენიანობა თხელ ფენაში. ფოროვან საფუძველზე დაწყობისას (თიხის აგური, ბეტონი, მერქანი) დულაბი სწრაფად გასცემს წყალს და ეს გაცემა შეიძლება იყოს ისეთი მნიშვნელოვანი, რომ მას აღარ ეყოს წყალი ნარევის გამაგრებისათვის. წყალშეკავების უნარს ამაღლებს პლასტიფიკატორი.

დულაბსარევი – ხსნარშემრევი; სამშენებლო ხსნარების (დულაბის) მოსამზადებლად გამოიყენება იძულებითი შერევის ციკლური და უწყვეტი მოქმედების შემრევი მზა ნარევის მოცულობით 60, 100, 250, 800 ლ. ის წარმოადგენს ვარცლისმაგვარ დოლს, რომელშიც ბრუნავს ხრახნულფრთებიანი ლილვი (ნახ. 1).



ნახ. 1

დულია – წვრილად დაფქული ჩაუმქრალი კირი, რომელსაც იყენებენ სადულაბე ხსნარების მოსამზადებლად. აჩქარებს მათ შეკვრასა და გამყარებას.

დულილი – ინტენსიური ორთქლწარმოქმნა როგორც სითხის თავისუფალი ზედაპირიდან, ისე მთელ მის მოცულობაში წარმოშობილი ორთქლის ბუმტულების შიგნით აორთქლების გზით მუდმივი გარე წნევის დროს. სითხე დულს დულილის ტემპერატურაზე, რომელიც დამოკიდებულია გარე წნევისა და სითხის ქიმიურ შედგენილობაზე. გამოიყენება უამრავ ტექნოლოგიურ პროცესში.

დუღიღის წერტიღი – დუღიღის ტემპერატურა, რომელზეც სითხის ორთქღის წნევა ტოღია 101 კპა ატმოსფერული წნევისა ან 760 მმ ვერცხღისწყღისა. თუ ხელმისაწვდომი არ არის მოცემული ნივთიერეღის ზუსტი დუღიღის წერტიღი, ან ისეთი ნაერთეღისა, რომელთაც არ აქვს მუდმივი დუღიღის წერტიღი, მაშინ სითხის დუღუღის წერტიღად მიიჩნევა დისტიღაციის 20%-იანი აორთქღეღის ტემპერატურა.

დუჩენტო (იტალ. duecento ორასი) – XIII საუკუნის იტალიური დასახეღება, რომელიც კულტურისა და ხეღოვნეღის ისტორიაში გამოიყენეღა იტალიური აღორძინეღის ხეღოვნეღის განვითარეღის განსაზღვრული პერიოღის აღსანიშნავად. დუჩენტო არის პროტორენესანსული პერიოღის დასაწყისი (ნახ. 1. ბაპტისტერიუმი, ქ. პარმა, იტალიის რესპუბღიკა; ნახ. 2. ბაპტისტერიუმის კათედრა, ქ. პიზა, იტალიის რესპუბღიკა).



ნახ. 1



ნახ. 2

დღე – 1. დროის მონაკვეთი დღიღიდან საღამომდე; 2. კალენდარული დღეღამე; 3. თვის რომელიმე რიცხვი, თარიღი.

დღის სინათღის ნათურა – ვარვარის ან აირგანმუმბტავი ნათურა, რომღის სინათღის სპექტრული შემადგენღობა თითქმის ისეთივეა, როგორც დღის სინათღისა.

დღიური – 1. ერთ დღეში შესასრულეღბელი; 2. ერთი დღის საზღაური; 3. მიწის საზომი ერთეული ძვეღად; 4. ყოველდღე შესრულეღბული ჩანაწერი.



ებონიტი (ბერძ. ebenos შავი ხე) – შავი ფერის მაგარი რეზინი, ნატურალური და სინთეზური კაუჩუკის პროდუქტი გოგირდის დიდი შემცველობით (კაუჩუკის მასის 30-50%). შეკავშირებული გოგირდის რაოდენობა $\approx 32\%$. რბილი რეზინისაგან განსხვავებით, ჩვეულებრივ ტემპერატურაზე, ე. არ ახასიათებს მაღალელასტიკურობა და გვაგონებს მყარ პლასტმასს. ე. კარგად ექვემდებარება მექანიკურ დამუშავებას, არაჰიგროსკოპულია, არ ატარებს ჰაერს, მდგრადია მჟავების, ფუძეების, მარილების, ცხიმების მიმართ, კარგი ელექტროიზოლატორია. ამჟამად წარმოებაში თითქმის აღარ გვხვდება, რადგან ხმარებიდან პრაქტიკულად გამოაძევა პლასტმასმა.

ეგვიპტური სამკუთხედი – მართკუთხა სამკუთხედი გვერდების სიგრძეების ფარდობით 3:4:5 (ნახ. 1). ამ ციფრების ჯამი ($3+4+5=12$) ძველ დროში გამოიყენებოდა როგორც ჯერადი ერთეული მართი კუთხის ასაგებად თოკის დახმარებით, რომელიც გაკვანძული იყო მისი სიგრძის $3/12$ და $7/12$ წერტილებში.

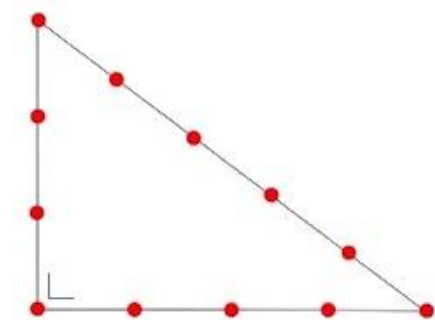

ნახ. 1

ეგტერი (ბერძ. eukterion სამლოცველო) – 1. საჯამნო, სამლოცველო; ეკლესიის სიახლოვეს აგებული ან ეკლესიას მიშენებული მცირე ნაგებობა სალოცავად. "მცირე სამწირვალო" (საბა); 2. ეკლესიას მიდგმული საგვარეულო აკლდამა.

ეგზარაცია (ლათ. exaratio დახვნა) – მცინვარული ეროზია, მცინვარის მოქმედება ხმელეთის ზედაპირზე, რის შედეგადაც წარმოიქმნება რელიეფის მცინვარული ფორმები.

ეგზემპლარი – ერთგვაროვანი საგნების ცალკეული ნიმუში.

ეგზო (ბერძ. exō გარეშე, გარეთა) – რთული სიტყვის პირველი შემადგენელი ნაწილი, აღნიშნავს გარეთ, რისამე გარეშე მყოფს.

ეგზოგენური (ბერძ. exō გარე, გარედან და genos გვარი, წარმოშობა) – რაც წარმოიქმნება დედამიწის ზედაპირზე გარეშე ძალების ზემოქმედებით (მაგ., ეგზოგენური ნიადაგები).

ეგზოგენური ძალები – ეგზოგენური პროცესების გამომწვევი დედამიწაზე მოქმედი გარე ძალები (მზის ენერჯია, პლანეტების მიზიდულობა, კოსმოსური რადიაცია და ა.შ.). ამ პროცესებს მიეკუთვნება: გამოფიტვა, მიწისქვეშა და მიმდინარე წყლის, ზღვის, ტბის, ჭაობის, მცინვარისა და ქარის მოქმედება. ის იწვევს მინერალებისა და ქანების დაშლას, ახლის წარმოშობას, მთების ნგრევას, ჩაღრმავებათა ამოვსებას, ზედაპირის მოსწორებასა და სხვ.

ეგზოთერმული (ბერძ. exō გარეშე, გარეთა და thérme სითბო, სიცხე) – ამა თუ იმ სახის პროცესი, რომელსაც თან ახლავს სითბოს გამოყოფა.

ეგზოთერმული რეაქცია – ქიმიური რეაქცია, რომელსაც თან ახლავს სითბოს გამოყოფა.

ეგზონარტექსი – მინაშენი ტაძრის შესასვლელის წინ (იგივეა, რაც პრონაოსი ბერძნულ არქიტექტურაში – ანტიკური ტაძრის შესასვლელი). კეთდება ტაძრის დასავლეთ, სამხრეთ ან ჩრდილოეთ მხარეზე. როგორც წესი, გამოიყოფა ტაძრისაგან კარის დიობით. ტერმინის წარმოშობა დაკავშირებულია სიტყვა პრეტორიასთან (ლათ. praetorium), რომელიც ძველ რომში აღნიშნავდა მოედანს პრეტორისათვის, ადგილს მხედართმთავრის კარავისათვის, მოგვიანებით – ქალაქის მთავარ მოედანს, რეზიდენციას, საგარეუბნო სახლს. ეგზონარტექსი განსხვავდება ნარტექსისაგან იმით, რომ ნარტექსი ყოველთვის განთავსებული იყო ტაძრის მხოლოდ დასავლეთ მხარეზე და ტაძრის ძირითად ნაწილს უკავშირდებოდა მთლიანი ღია სივრცით.

ეგზოსფერო (ბერძ. exō გარეშე, გარეთა და sphaira სფერო, ბირთვი) – ატმოსფეროს ზედა შრე.

ეგზოტიკა (ბერძ. exōtikos უცხო ქვეყნისა, უცხოური) – ყველაფერი ის, რაც უჩვეულოა ევროპის ქვეყნებისათვის, რაც ევროპელებს ეზვენებათ უცხოდ, უცნაურად, თვალწარმტაცად, საოცრად, განსაცვიფრებლად (ბუნება, ყოფაცხოვრება, კულტურა და მისთ.).

ეგრისი – ფართო მნიშვნელობით – დასავლეთ საქართველოს ისტორიული სახელწოდება; 2. ვიწრო მნიშვნელობით – რიონსა და ეგრისისწყალს (გარაუდით დღევანდელი ენგური, ოხოჯა ან ღალიძგა) შორის მოქცეული ტერიტორიის ისტორიული სახელწოდება.

ედიკულა – ანტიკური ნაგებობის ფრონტონით დაგვირგვინებული, სვეტებით ან პილასტრებით შემოსაზღვრული ნიში.

ედრი – რთული სიტყვების ბოლო შემადგენელი ნაწილი, რომელიც აღნიშნავს რანდენიმე ზედაპირით, წახნაგით შემოსაზღვრულს (ტეტრაედრი, იკოსაედრი და სხვ.).

ევაკუატორი (ლათ. ēvacuātus დაცლა, დაცარიელება) – 1. სატრანსპორტო ერთეულთა გადაზიდვის საშუალება (ნახ. 1); 2. ტურბაზაში პირი, ვისაც ევალება ტურისტების გამგზავრება, მათთვის სამგზავრო ბილეთების შეძენა და ა.შ.



ნახ. 1

ევაკუაცია (ლათ. evacuatio<vacuus ცარიელი) – ადამიანების ორგანიზებული დამოუკიდებელი მოძრაობის პროცესი იმ სათავსიდან გარეთ, რომლებშიც შესაძლებელია მათზე ხანძრის საშიში ფაქტორების ზემოქმედება. ის ხორციელდება საევაკუაციო გასასვლელებიდან საევაკუაციო გზების გავლით.

ევაპორაცია (ლათ. ēvapōrātus<vapor ორთქლი) – ჩამდინარი გაჭუჭყიანებული წყლებიდან აქროლადი ნივთიერებების მოცილების პროცესი წყლის ორთქლის გამოყენებით.

ევკალიპტი (ინგლ. eucalyptus) – მარადმწვანე, სინათლის მოყვარული, სწრაფმზარდი ხე (ნახ. 1). იზრდება 150-160 მ-მდე. ღერო გლუვი და სწორი აქვს, რომლის დიამეტრი 4-5 მ-ს აღწევს. ვარჯი პირამიდული, კვერცხისებრი, სფეროსებრი ან მტირალა ფორმისაა. ფოთლები შეიცავს მვირფას ეთეროვან ზეთებს, ქერქი კი 40%-მდე მთრთიმლავ ნივთიერებას. კარგად ხარობს სხვადასხვა ტიპის ნიადაგზე. ბუნებრივ პირობებში გავრცელებულია ავსტრალიაში, ტასმანიასა და ახალი გვინეის კუნძულებზე. გავრცელებულია შავი ზღვის სანაპიროს სუბტროპიკულ ზონაშიც. XIX საუკუნის 80-



ნახ. 1

იანი წლებიდან საქართველოში ევკალიპტის, როგორც დეკორატიული მცენარის, ასამდე სახეობაა კულტივირებული, როგორცაა: მანულისებრი, მაკართურის, ლურჯი, ცისფერი, ახოვანი და სხვ. ე. მერქანს იყენებენ გემთმშენებლობაში, შენობის შიგა მოპირკეთებისათვის, ავეჯის დასამზადებლად და ა.შ., ფოთლიდან მიღებულ ეთერზეთს – მედიცინაში,

პარფიუმერიაში, ტექნიკაში და სხვ. საქართველოში ევკალიპტი 20-25 წლის განმავლობაში 25-30 მ-ის სიმაღლეს აღწევს. ყინვას შედარებით კარგად უძლებს, მაგრამ ძლიერი ყინვების დროს იღუპება.

ევკლიდეს გეომეტრია – გეომეტრიული თეორია, რომელიც შეისწავლის ფიგურების იმ თვისებას, რომლებიც არ იცვლება მათი მოძრაობის დროს.

ევკლიდური სივრცე – 1. ვექტორული სივრცე, რომელშიც განსაზღვრულია ვექტორების სკალარული ნამრავლი; 2. სივრცე, რომლის თვისებებს ევკლიდეს აქსიომებით აღწერენ.

ევკომია (ბერძ. eukomos) – სწრაფად მზარდი, სინათლისა და სითბოს მოყვარული, ჩინური ხე (ნახ. 1), სიმაღლით 20 მ-მდე. ველურად იზრდება დასავლეთ და ცენტრალურ ჩინეთის მთიან რაიონებში. საქართველოში გავრცელებულია შავი ზღვის სანაპიროზე. მცენარის ყველა ნაწილი შეიცავს გუტას, საიდანაც გუტაპერჩს იღებენ (გამოიყენება ტექნიკასა და მედიცინაში).



ნახ. 1

ევოლვენტა [ლათ. evolvens (evolventis) რაც იშლება] – ბრტყელი მრუდი, რომელიც წარმოადგენს სხვა ბრტყელი მრუდის (ევოლუტის ანუ წრეწირის, ელიფსის, პარაბოლას და მისთ.) შლილს. გამოიყენება კბილანა გადაცემებში კბილის პროფილის მისაღებად.

ევოლუტა (ლათ. evoluta გაშლილი) – ბრტყელი მრუდი (წრეწირი, ელიფსი, პარაბოლა და მისთ.), რომელიც გარკვეული წესით გაიშლება (განიფინება) სხვა ბრტყელ მრუდად (ევოლვენტად). ევოლუტის მხები წარმოადგენს ევოლვენტის ნორმალს. სივრცითი წირის ევოლვენტა შეიძლება განისაზღვროს, როგორც ამ წირის მხებ(ებ)ის ორთოგონალური ტრანექტორია.

ევორზია (ლათ. eversio, evorsio დანგრევა) – ვარდნილი წყლის ეროზიული მოქმედება.

ევრისტიკა (ბერძ. heuriskō ვპოულობ) – ეკონომიკური მოვლენებისა და პროცესების ანალიზის მეთოდი, გადაწყვეტილების მიღება, რომელიც დაფუძნებულია ინტუიციაზე, საზრიანობაზე, ანალოგიებზე, გამოცდილებაზე, გამომგონებლობაზე, რაც უნდა ეყრდნობოდეს ადამიანის ტვინის განსაკუთრებულ თვისებებსა და ადამიანის უნარს გადაწყვეტოს ამოცანები, რომლებისთვისაც ფორმალური მათემატიკური ალგორითმი, გადაწყვეტის წესი უცნობია.

ევრო (სიმბოლო: €; საბანკო კოდი: EUR) (ინგლ. euro) – ევროკავშირის 15 ქვეყნის საერთო ვალუტა.

ევსტილი (ბერძ. eústylos<εὐ- კარგი და stylos სვეტი, ბოძი) – ანტიკური ტაძარი, რომლის სვეტებს შორის დაშორება სვეტის ორნახევარ დიამეტრს შეადგენს (ნახ. 1. მონტიჩელოს სასახლე, შარლოტსვილი, შტატი ვირჯინია, აშშ. ავტორი თომას ჯეფერსონი).



ნახ. 1

ევტიქტიკა (ინგლ. eutectic<ბერძ. eutéktos ადვილად ლღობადი) – ნივთიერებათა ნარევი, რომელსაც აქვს ლღობის ყველაზე დაბალი ტემპერატურა შედარებით იმავე ნივთიერებათა ნარევებთან, აღებული სხვა თანაფარდობით.

ევტროფიკაცია (ბერძ. eu კარგი და trophe კვება) – 1. წყლის ბინადრებში ბიოგენური ელემენტების დაგროვება ანთროპოგენური და ბუნებრივი ფაქტორების ზეგავლენით; 2. ტბების დაძველება და დაჭაობება, რაც გამოწვეულია მკვდარი ქსოვილების გამხრწნელი წყალმცენარეებისა და მიკროორგანიზმების გამრავლების შედეგად ჟანგბადის კონცენტრაციის შემცირებით; 3. სამრეწველო და სასოფლო-სამეურნეო ჩამდინარ წყლებში, ნიტრატებისა და ფოსფატების დიდი შემცველობის გამო, წყალსატევებში მკვდარი ქსოვილების გამხრწნელი წყალმცენარეებისა და მიკროორგანიზმების გამრავლების შედეგად, ჟანგბადის კონცენტრაციის შემცირება.

ეზო – ღია სივრცე მიწის ნაკვეთზე (რომელზეც მდებარეობს შენობა), რომელიც შემოსაზღვრულია ღობით და შეუზღუდავია მიწიდან ცამდე. ის შეიძლება იყოს: სამეურნეო, სამსხმელო, სამუშაო, სამშენებლო, სასაწყობე, სასოფლო, სატვირთო, საქმიანი და სხვ.

ეთერი – 1. გარემომცველი საჰაერო სივრცე, სადაც ვრცელდება რადიოტალღები; 2. ორგანული ნაერთი – დიეთილის ეთერი, რომელიც უფერო, სპეციფიკური სუნის აქროლადი სითხეა და ჰაერთან წარმოქმნის ფეთქებადსაშიშ ნარევებს. გამოიყენება ტექნიკაში (გამხსნელად), მედიცინაში (ნარკოზისათვის), პარფიუმერიაში და სხვ.

ეთერი გარპიუსის – პროდუქტი, რომელიც მიიღება გლიცერინის კანიფოლთან რეაქციით.

ეთილაცეტატი – ძმარმჟავას ეთილური ეთერი $\text{CH}_3\text{COOC}_2\text{H}_5$; რთული ეთერი; უფერო, ადვილადაქროლადი სითხე ხილის სუნით; დუდილის ტემპერატურა – $77,1^\circ\text{C}$; სიმკვრივე – 900 კგ/მ^3 . ცუდად იხსნება წყალში, ერევა ბევრ ორგანულ გამხსნელში. აქვს ნარკოტიკული მოქმედება, აღიზიანებს ლორწოვან გარსს; ჰაერში ე. ორთქლის მაქსიმალური დასაშვები

კონცენტრაციაა 200 მგ/მ³. გამოიყენება ნიტროცელულოზას, სინთეზური ფისის, ქლორკაუჩუკის გამხსნელად; აგრეთვე, როგორც ხილის ესენციის კომპონენტი.

ეთილენგლიკოლი (ეთანდიოლი) – უმარტივესი ორატომიანი სპირტი, უფერული, უსუნო ტკბილი სითხე. იყენებენ პლასტმასისა და სინთეზური ბოჭკოს წარმოებაში.

ეთილენდიამინი – უფერული სითხე ამიაკის სუნით. იყენებენ საფეიქრო მრეწველობაში.

ეთილენვინილაცეტატი – სინთეზური ელასტომერი C₆H₁₀O₂. მიიღება ეთილენისა და ვინილაცეტატის თანაპოლიმერიზაციით. მიეკუთვნება პოლიოლეფინების ჯგუფს. სიმკვრივე – 931 კგ/მ³, ლღობის ტემპერატურა – 80-90°C, სამუშაო ტემპერატურა – 80°C-დან +55°C-მდე (ხანმოკლედ +70°C-მდე). ვინილაცეტატის შემცველობა განსაზღვრავს თანაპოლიმერის მექანიკურ თვისებებსა და ტიპს (ელასტომერი ან თერმოპლასტი), ხოლო ვინილი ე. ანიჭებს მდგრადობას ზეთების, გამხსნელების, ოზონისა და მაღალი ტემპერატურის მიმართ. თანაპოლიმერს აცეტატის დაბალი შედგენილობით ისეთივე თვისებები აქვს, როგორც მაღალი წნევის (დაბალი სიმკვრივის) პოლიეთილენს. არის მსუბუქი და დრეკადი მასალა ამორტიზაციული თვისებებით, პოლიეთილენზე გამჭვირვალეა და აქვს კარგი ადჰეზიური თვისება სხვადასხვა მასალასთან მიმართებით. გამოიყენება ფირების (აფსკების), ფურცლების, შლანგების, კაბელის გარსების, სათამაშოებისა და ა.შ. დასამზადებლად; წებოების, საღებავების, საღებრების, სამშენებლო ხსნარების წარმოებაში, აგრეთვე სხვა პოლიმერებთან ერთად კომპაუნდის მისაღებად.

ეთილენი (ეთენი) (ბერძ. aithér გიზგიზი, ბრიალი, წვა და -ēnē ბოლოსართი, რომელიც აღნიშნავს დაწყებას ან წყაროს) – უფერო საწვავი გაზი, რომელიც შედგება ნახშირბადისა და წყალბადისაგან. შედის სანათი გაზის შემადგენლობაში.

ეთილენისა და ვინილაცეტატის თანაპოლიმერი – თერმოპლასტიკური პლასტმასი, რომელიც მიიღება ეთილენის პოლიმერიზაციით ვინილაცეტატის მონომერთან. თანაპოლიმერი ვინილაცეტატის დაბალი შემცველობით (6%-მდე) მიეკუთვნება მაღალი წნევის პოლიეთილენების ჯგუფს. ვინილაცეტატის შემცველობის მატებით იზრდება ელასტიკურობა, მედეგობა საპოხი მასალებისა და ტექნიკური ზეთების მიმართ, მცირდება კრისტალურობა, ლღობის ტემპერატურა. მასალა გამოირჩევა აირ- და წყალუქონადობის მაღალი მაჩვენებლებით, ამიტომ ის ფართოდ გამოიყენება პლასტმასის მიღებისა და შლანგების წარმოებაში.

ეთილენქლორიდრინი – ორგანული ნაერთი, ეთერის სუნის მქონე უფერული სითხე.

ეთილი (ბერძ. aithér გიზგიზი, ბრიალი, წვა) – ნახშირბადისა და წყალბადის ატომების ჯგუფი, რომელიც შედის ბევრი ორგანული ნაერთის შემადგენლობაში.

ეთილის სპირტი – ორგანული ნაერთი; იყენებენ როგორც გამხსნელს სინთეზური კაუჩუკის მისაღებად.

ეთილცელულოზა – ცელულოზას მარტივი ეთერი. მიიღება ტუტე ცელულოზაზე ქლორეთილის მოქმედებით. გამოიყენება ლაქების, აფსკებისა და პლასტმასების წარმოებაში.

ეთნოგრაფია (ბერძ. éthnos ერი, ხალხი, ტომი და gráphein წერა, ხატვა, კაწვრა) – 1. ისტორიული მეცნიერების დარგი, რომელიც სწავლობს ხალხთა ყოფაცხოვრებას, ნივთიერ და სულიერ

კულტურას; 2. ამა თუ იმ ხალხის ან ტომობრივი გაერთიანების ყოფაცხოვრებისა და კულტურის თავისებურებათა ერთობლიობა.

ეთნოგრაფიული მუზეუმი (ინგლ. Open Air Museum of Ethnography) – სამეცნიერო-საგანმანათლებლო დაწესებულება – საბუნებისმეტყველო, მატერიალური და სულიერი კულტურული მემკვიდრეობის ძეგლთა საცავი. თბილისის გიორგი ჩიტაიას სახელობის ეთნოგრაფიული მუზეუმი ღია ცის ქვეშ (ნახ. 1), წარმოადგენს საქართველოს მინიატურულ მოდელს და ასახავს მის მრავალფეროვან ეთნოკულტურას. მუზეუმი განლაგებულია კუს ტბის მიმდებარე ტერიტორიაზე და მოიცავს 50 ჰექტარს და დაყოფილია 11 ზონად. ხალხური ხუროთმოძღვრებისა და ყოფისათვის დამახასიათებელი ობიექტები წარმოდგენილია ათ ისტორიულ-ეთნოგრაფიულ ზონაში, რომელთაგანაც ხუთი – აღმოსავლეთ და ხუთი – დასავლეთ საქართველოს წარმოაჩენს. მუზეუმში ექსპონირებულია 70-მდე საცხოვრებელი სახლი და სამეურნეო ნაგებობა საქართველოს შემდეგი ისტორიულ-გეოგრაფიული რეგიონებიდან: სამცხე-ჯავახეთი, გურია (ნახ. 2. კარმიდამო გურიიდან), სამეგრელო, იმერეთი, რაჭა-ლეჩხუმი, აფხაზეთი, აჭარა, სვანეთი, ქართლი, კახეთი. ერთი ზონა ეთმობა ისტორიულ-არქეოლოგიურ ძეგლებს, რომელთა შორისაა V-VI საუკ. სიონის ბაზილიკა და აკლდამა, ძვ. წ. II ათასწ. დოღმენი აფხაზეთიდან და საფლავის ქვების მდიდარი კოლექცია.



ნახ. 1



ნახ. 2

ეიკონალი (ბერძ. eikon გამოსახულება) – ფუნქცია, რომელიც განსაზღვრავს სინათლის სხივის ოპტიკურ მანძილს ორ ნებისმიერ წერტილს შორის, რომელთაგან ერთი მიეკუთვნება ნივთის (ობიექტის) სივრცეს, მეორე კი – გამოსახულების სივრცეს.

ელიერის კუთხეები – სამი კუთხე: ψ , φ , θ , რომლებიც განსაზღვრავენ უძრავი 0 წერტილის გარშემო მბრუნავი მყარი სხეულის მდებარეობას იმ უძრავი მართკუთხა კოორდინატთა სისტემის მიმართ, რომლის სათავე მოთავსებულია 0 წერტილში.

ეიფელის კოშკი (ფრანგ. Tour Eiffel) – ლიონის კოშკი პარიზის ცენტრში, პარიზის ერთ-ერთი სიმბოლო (ნახ. 1). აგებულ იქნა 1887-1889 წლებში ინჟინერ გუსტავ ეიფელის პროექტით მსოფლიო გამოფენასთან დაკავშირებით. თავის დროზე იგი ყველაზე მაღალი სტრუქტურა იყო მსოფლიოში. სიმაღლე ანტენის ჩათვლით 324 მეტრია, საერთო წონა კი 10 100 ტონა. კოშკს აქვს კვადრატის ფორმის სამი ბაქანი (პლატფორმა) +57,63, +115,73 და +276,13 მეტრ ნიშნულეზზე, რომლებზეც განლაგებულია რესტორნები (I და II ბაქანი), ზეთის რეზერვუარი ჰიდრავლიკური ლიფტებისათვის (II ბაქანი), ასტრონომიული და მეტეოროლოგიური ობსერვატორიები და ფიზიკის კაბინეტი (III ბაქანი), აგრეთვე სამზერო მოედნები. კოშკი

ბოლოვდება 24-მეტრიანი რადიოანტენით. თავდაპირველად საზოგადოების რეაქცია კომპის მიმართ მკვეთრად უარყოფითი იყო, თუმცა, ამჟამად ის მსოფლიოში ერთ-ერთ ყველაზე წარმატებულ სტრუქტურულ ხელოვნების ნიმუშად მიიჩნევა. ეიფელის კომპის ასლები მდებარეობს მსოფლიოს არაერთ კუთხეში, მათ შორის ლას-ვეგასში (აშშ), კოპენჰაგენში (დანია), ვარნაში (ბულგარეთი), ვიენტიანსა (ლაოსი) და სხვა ქალაქებში.



ნახ. 1

ეკერი (ფრანგ. équerre მომსწორებელი) – პორტატიული გეოდეზიური ხელსაწყო, ფიქსირებული კუთხის (45°-ის ჯერადი) ადგილზე დასატანად.

ეკვატორი (ლათ. aequāre გათანაბრება<aequus თანაბარი, სამართლიანი) – წარმოსახვითი გადაკვეთის ხაზი დედამიწის ზედაპირის სიბრტყეზე, პლანეტის ბრუნვის ღერძის პერპენდიკულარულად, რომელიც მის ცენტრს კვეთს და დედამიწას ყოფს ჩრდილოეთ და სამხრეთ ნახევარსფეროებად. დედამიწის ეკვატორის სიგრძე დაახლოებით 40 ათასი კმ-ია (ნახ. 1).

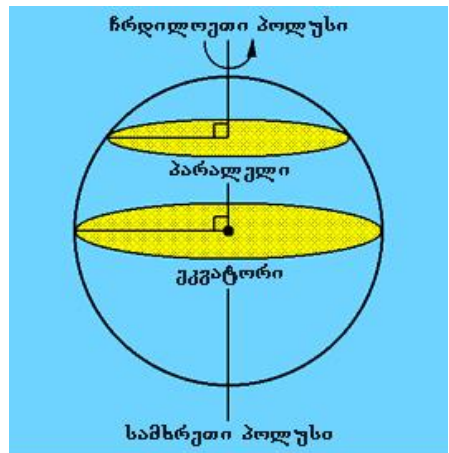

ნახ. 1

ეკვივალენტი (ლათ. aequus თანაბარი და valeus მოქმედი) –

1. რისამე ტოლფასი, თანაბარდირებული რამე; 2. საქონელი, რომელშიც სხვა საქონლის ღირებულება გამოიხატება.

ეკვიპოტენციური ზედაპირი – 1. ზედაპირი, რომელზეც მოცემული პოტენციური ველის სკალარული პოტენციალი ღებულობს მუდმივ მნიშვნელობას; 2. ზედაპირი, რომელიც მის ნებისმიერ წერტილში ორთოგონალურია პოტენციური ველის ძალხაზების.

ეკიპაჟი (ფრანგ. équipage<equiper აღკაზმვა, აღჭურვა, მომარაგება) – 1. კოსმოსური ხომალდის, თვითმფრინავის, გემის, ტანკის პირადი შემადგენლობა; 2. საერთო სახელწოდება მსუბუქი სამგზავრო საზიდრებისა.



ნახ. 1

ეკლარის ქვა – ზედაცარცული ასაკის სქელშრიანი კირქვა. არსებობს ორი სახეობა: მოთეთრო-ნაცრისფერი (ნახ. 1) და მოვარდისფრო-აგურისფერი. ე. ქ. ლამაზი შეფერილობისაა და ადვილად დასამუშავებელია, რის გამოც ფართოდ იყენებენ მშენებლობაში. საქართველოში ეკლარის ქვითაა მოპირკეთებული მრავალი შენობა, მათ

შორის თბილისის სპორტის სასახლე, ყოფილი ქართული საბჭოთა ენციკლოპედია, საქართველოს ტექნიკური უნივერსიტეტი და სხვ. ეკლარის ქვით იყო ნაშენი თავდაპირველად ბაგრატის ტაძარი. მოიპოვება ქ. ქუთაისის მიდამოებში (სოფ. ჭოგნარი).

ეკლესია [ბერძ. kyriak-ós/-ē/-ón საკუთრება, ღმერთის საკუთრება<Kyriakós oĩkos ღმერთის სახლი, ეკლესია<Kyriakē დღე ღმერთის, კვირა<Kyriakē proseukhē ლოცვა ღმერთის; საბერძნეთში ტერმინი ეკლესია (ἐκκλησία, ekklesia) სიტყვასიტყვით აღნიშნავდა კრებას ან ადგილს, სადაც ტარდებოდა ასეთი კრება] – საყდარი, ტაძარი, საკულტო ნაგებობა, სადაც წარმოებს ღვთისმსახურება და რელიგიური წეს-ჩვეულებათა შესრულება. ახალი აღქმის თანახმად, ანტიკურ ხანაში, ქრისტიანები არ აგებდნენ საეკლესიო შენობებს. ისტორიულად დამტკიცებულია, რომ პირველი ქრისტიანული სახლის ეკლესია (domus ecclesiae) აგებული იქნა 233-256 წლებში სახელწოდებით "დურა-ევროპოს" (Dura-Europos). ამავე საუკუნეში დაიწყო დარბაზების მშენებლობა ქრისტიანული ღმერთმსახურებისათვის (aula ecclesiae), ხოლო რომის იმპერატორის კონსტანტინე დიდის (272-337 წწ.) მმართველობის პერიოდში გამოჩნდა დიდი მოცულობისა და რთული არქიტექტურული ფორმის საეკლესიო ნაგებობები. ტერმინ ეკლესიას რამდენიმე სხვადასხვა მნიშვნელობა აქვს. მაგ., იგი შეიძლება აღნიშნავდეს: ქრისტიანულ ეკლესიას (ზოგადად), ქრისტიანულ კონფესიას (კათოლიკური ეკლესია, მართლმადიდებლური ეკლესია, პროტესტანტული ეკლესია და ა.შ.), ეროვნულ-რელიგიურ ორგანიზაციას კონკრეტული ქრისტიანული აღმსარებლობის სახით (ქართული მართლმადიდებლური ეკლესია, სირიის კათოლიკური ეკლესია და სხვ.), მრევლს (მორწმუნე საზოგადოება), საკულტო ნაგებობას, რომელიც განკუთვნილია მორწმუნე საზოგადოების შესაკრებლად და ლიტურგიკული მსახურების აღსასრულებლად და ზოგიერთ ახალ რელიგიურ მოძრაობას (მაგ., სეანტოლოგთა ეკლესია, მორმონთა ეკლესია და ა.შ.). კათოლიკე, ანუ საეკლესიო თანაზიარება სამ დონეზე ხორციელდება: საყოველთაო ეკლესია – მთელი ღმერთის ხალხი, ანუ ერთიანობა ყველა მონათლული ადამიანისა; ცალკეული ეკლესია – ღმერთის ხალხის ნაწილი, რომელშიც ნამდვილადაა წარმოდგენილი და მოქმედი ერთი, წმიდა, კათოლიკე და სამოციქულო ეკლესია; ადგილობრივი ეკლესია – ღმერთის ხალხის ნაწილი, რომელსაც მღვდელმსახური ხელმძღვანელობს (ადგილობრივი საკრებულო, სამრევლო და სხვ.) და შინაური ეკლესია – ოჯახი. ახალი აღქმის თანახმად, ეკლესიის თავი იესო ქრისტეა, რომელიც თავად მამადმერთმა დაადგინა და დაუმორჩილა მას ყოველივე. ეკლესიას ოთხი სახასიათო ნიშანი აქვს: ერთიანობა, სიწმიდე, კათოლიკობა და სამოციქულოობა. როგორც არქიტექტურული ნაგებობა, სხვადასხვა რელიგიის შენობა განსხვავებულია. მართლმადიდებლური ან კათოლიკური ეკლესიის შენობა შედგება, როგორც წესი, საკურთხევლისა და მასთან ახლომდებარე სამლოცველო ნაწილისგან. მართლმადიდებლურ ტაძარში, ჩვეულებრივ, საკურთხეველი აღმოსავლეთით მდებარეობს. პროტესტანტული ეკლესიების დიდ ნაწილში (თუ მხედველობაში არ მივიღებთ ლუთერანობას, ანგლიკანობასა და რამდენიმე მიმართულებას) საკურთხეველები არ არის. ქალაქის ან მონასტრის მთავარ ეკლესიას ტაძარი ეწოდება. ტაძარი, სადაც არსებობს ეპისკოპოსის კათედრა, საკათედრო ტაძრად იწოდება. მართლმადიდებლურ არქიტექტურაში ეკლესიის გუმბათების რაოდენობას თავისი მნიშვნელობა აქვს. ერთი გუმბათი იდგმება ერთარსი უფლის პატივსაცემად, სამი – სამების გამოსახატად, ხუთი – მაცხოვრისა და ოთხი ევანგელისტების, შვიდი – შვიდ საიდუმლოს, ცამეტი – მაცხოვრისა და 12 მოციქულის პატივსაცემად. საქართველოში ქრისტიანობის გავრცელებამ IV საუკუნეში, ხუროთმოძღვრებასა და არქიტექტურას მიზნად ახალი მოთხოვნები დაუსახა – სარწმუნოების შესაბამისად ახალი საეკლესიო ნაგებობების მშენებლობა. უძველესი ქართული საეკლესიო ნაგებობებია: უჯარმა (III ს.), ნეკრესი,

წინარების ეკლესია (IV ს.), თბილისის სიონი, ბოლნისის სიონი, მანგლისის სიონი, მეტეხის ტაძარი, მატანის ცხრაკარას ეკლესია, ნიქოზი (V ს.), ურბნისი (V-VI სს.), თბილისის ანჩისხატი, ალავერდი, მცხეთის ჯვრის მონასტერი, დავით გარეჯი, მარტყოფის მონასტერი, შიომღვიმე, დმანისის სიონი, ტაბაკინის მონასტერი, ტეხისის ეკლესია, ულუმბა (VI ს.), ატენის სიონი, ძველი შუამთა, სამწევრისი, ქოზიფის მონასტერი, ბანა, წრომის ტაძარი, რუისის ფერისცვალების ტაძარი, დიდი ატენის ეკლესია, უფლისციხე (VII ს.) და სხვ.

ეკლექტიზმი (ბერძ. eklektós არჩევა, შერჩევა) – შენობის კომპოზიციასა და მხატვრულ მოპირკეთებაში ძველი ეპოქის სტილის გამოყენება.

ეკლექტიკა (ეკლექტიზმი) (ბერძ. eklektós არჩევა, შერჩევა) – შერჩევა-დაკავშირება სხვადასხვა სტილის. ტერმინი შემოტანილ იქნა II საუკუნეში ფილოსოფიური სკოლა ეკლექტიზმის ფუძემდებელ პოტამონის მიერ. ხელოვნებაში სხვადასხვა სტილის, განსხვავებული კომპოზიციური ხერხებისა და ელემენტების აღრევა (ნახ. 1). არქიტექტურაში ე. მიმართულება გავრცელებული იყო ევროპაში 1830-1890-იან წლებში.



ნახ. 1

ეკლიმეტრი (ბერძ. ekklinō გადავხრი და métron გაზომვა) – 1. პორტატიული გეოდეზიური ხელსაწყო ტერიტორიის დახრილობის კუთხის გასაზომად (ნახ. 1. ლაზერული ეკლიმეტრი); 2. ხელსაწყო ცოცხალი ხეების სიმაღლის გასაზომად (ნახ. 2).



ნახ. 1



ნახ. 2

ეკლოგიტი – მასიური, ზოგჯერ ფიქალისებრი, კრისტალურ-მარცვლოვანი ქანი, რომელიც ძირითადად პიროქსენისა და გრანიტისგან შედგება.

ეკობამბა (ბამბა ცელულოზას) – მერქნის ბოჭკოვანი მასალა. მზადდება მაკულატურისაგან. ე. 80% შეადგენს საგაზეთო ქაღალდს, ხოლო 20% – ადამიანისათვის უვნებელ არააქროლად დანამატებს, რომელიც ასრულებს ანტისეპტიკისა და ანტიპირენის როლს.

ეკოლოგია (ბერძ. oikos სახლი, გარემო და lógos სიტყვა, გამონათქვამი, თანაფარდობა) – მეცნიერება ცოცხალ ორგანიზმებს შორის ურთიერთკავშირის შესახებ, აგრეთვე ორგანიზმებსა და მათ საცხოვრებელ გარემოს შორის ურთიერთდამოკიდებულების შესახებ; ეკოლოგია მეცნიერებაა, რომელიც სწავლობს კავშირს ცოცხალ და არაცოცხალ ბუნებას შორის;

ეკოლოგიურ მეცნიერებაში განიხილება ადამიანისა და ბუნების, ადამიანისა და გარემოს ურთიერთდამოკიდებულების პრობლემები. არსებობს ეკოლოგიის სახეები: ანტეკოლოგია, აუტეკოლოგია, გეოეკოლოგია, ბიოეკოლოგია, დემეკოლოგია, ეთნოეკოლოგია, ლანდშაფტური ეკოლოგია, რადიოეკოლოგია, ეკოლოგია ინფორმაციული, სინეკოლოგია, ეკოლოგია სოციალური, ქიმიური ეკოლოგია, ჰიდროეკოლოგია და სხვ.

ეკოლოგია ინფორმაციული – მეცნიერება, რომელიც სწავლობს ინფორმაციის გავლენის კანონზომიერებებს ინტელექტუალური ბიოსისტემების (ადამიანი, ადამიანების ერთობა) ფორმირებასა და ფუნქციონირებაზე, აგრეთვე ადამიანის ჯანმრთელობაზე (ფსიქიკური და ფიზიკური მდგომარეობა, სოციალური კეთილდღეობა).

ეკოლოგია საინჟინრო – სამეცნიერო დისციპლინა, რომელიც შეისწავლის საზოგადოებრივი წარმოების პროცესში საზოგადოებისა და ბუნებრივი გარემოს ურთიერთქმედებას. მისი გამოყენების სფეროა: მრეწველობა, ენერგეტიკა, ტრანსპორტი, ყოფაცხოვრება. ე. ს. უპირატესობა ენიჭება გარემოს შენარჩუნებისათვის რეალურ ქმედებას.

ეკოლოგია სოციალური – სამეცნიერო დისციპლინა, რომელიც განიხილავს ურთიერთობას სისტემაში "საზოგადოება-ბუნება" და სწავლობს ადამიანთა საზოგადოების ურთიერთკავშირს ბუნებასთან. ის წარმოადგენს სოციალური ჯგუფების ინტერესების მეცნიერებას ბუნებასთან ურთიერთობის სფეროში. არსებობს სოციალური ეკოლოგიის სახეები: ეკონომიკური, დემოგრაფიული, ურბანისტული, ფუტუროლოგიური და სამართლებრივი.

ეკოლოგია ქიმიური – ეკოლოგიის განყოფილება, რომელიც სწავლობს ქიმიური ნივთიერებების გარემოზე პირდაპირი და ირიბი ზემოქმედების შედეგებს და მათი უარყოფითი გავლენის შემცირების გზებს. ე. ქ. აგრეთვე სწავლობს ქიმიური ურთიერთქმედებების გავლენას ეკოსისტემაზე. თანამედროვე მსოფლიოსათვის ყველაზე დიდ საშიშროებას წარმოადგენს გარემოს დაბინძურება ქიმიური წარმომავლობის ნივთიერებებით. ქიმიური დაბინძურება მიმდინარეობს ატმოსფეროში (მრეწველობა, საქვაბუები, ტრანსპორტი, თბოენერგეტიკა), მსოფლიო ოკეანესა (ჩამდინარი წყლების დაბინძურება მავნე მინარევებით) და დედამიწის ზედა ფენებში (მჟავაწარმომქმნელი ნაერთები, მძიმე მეტალები, სასუქები, პესტიციდები, ნავთობი და ნავთობის პროდუქტები და სხვ.).

ეკოლოგიის ამოცანები – ეკოლოგია ბიოლოგიური დისციპლინაა და ადამიანთა ცხოვრებაში ასოცირდება პრობლემებთან, რომლებიც წარმოიქმნება ადამიანის საქმიანობის შედეგად. მისი ამოცანებია: სიცოცხლის კანონზომიერებათა გამოკვლევა ბიოსფეროზე ანთროპოგენულ ზემოქმედებებთან კავშირში; ბუნებაში მცენარეული ორგანიზმების წარმოქმნის შესწავლა ნახშირბადის დიოქსიდისა და წყლისგან (ფოტოსინთეზი); ბიოლოგიური რესურსების ექსპლუატაციის მეცნიერული საფუძვლების შექმნა, ადამიანის საქმიანობის გავლენით ბუნების ცვლილების პროგნოზი და ბიოსფეროში მიმდინარე პროცესების მართვის სისტემების შექმნა, ადამიანის საცხოვრებელი გარემოს შექმნა; ცოცხალი ორგანიზმების რეგულაცია; ბუნებრივი გარემოს მდგომარეობისა და დაბინძურების ინდიკაცია და მის საფუძველზე შესაბამისი ღონისძიებების გატარება. ეკოლოგია მჭიდრო კავშირშია ისეთ მეცნიერებებთან, როგორცაა: ბიოლოგია, გეოგრაფია, ქიმია, ფიზიკა, მათემატიკა, მედიცინა, სამართალმცოდნეობა, ეკონომიკა, ფილოსოფია.

ეკოლოგიური ასპექტები – ორგანიზაციის საქმიანობის, მისი პროდუქციის ან მომსახურების ელემენტები, რომელთა შედეგადაც შეიძლება აღიმდრას ეკოლოგიური ზემოქმედება.

ეკოლოგიური აუდიტი – დამოუკიდებელი, კომპლექსური, დოკუმენტური შეფასება სამეურნეო და სხვა საქმიანობის სუბიექტის მიერ მოთხოვნათა, მათ შორის გარემოს დაცვის სფეროში ნორმატივებისა და ნორმატიული დოკუმენტების, საერთაშორისო სტანდარტების მოთხოვნების დაცვის შესახებ და ასეთი საქმიანობის გასაუმჯობესებლად რეკომენდაციების მომზადება.

ეკოლოგიური ზარალი – გარემოს ზარალი, გამოწვეული არახელსაყრელი ზემოქმედებისგან, გამოსახული ნატურალურ მაჩვენებლებში.

ეკოლოგიური კატასტროფა – განსაკუთრებით დიდი მასშტაბისა და მძიმე შედეგების მქონე ეკოლოგიური უბედურება, რომელიც, როგორც წესი, ხასიათდება ბუნებაში გარემოს შეუქცევადი ცვლილებებით.

ეკოლოგიური რისკი – ალბათობა გარემოსთვის არახელსაყრელი შედეგების მომტანი მოვლენებისა, რომლებსაც იწვევს სამეურნეო და სხვა საქმიანობის, ბუნებრივი და ტექნოგენური ხასიათის საგანგებო სიტუაციების ნეგატიური ზემოქმედება.

ეკოლოგიური რისკი ინდივიდუალური – რისკი, რომელიც გაიგივებულია იმის ალბათობასთან, რომ ადამიანი ცხოველქმედებისას განიცდის არახელსაყრელ ეკოლოგიურ ზემოქმედებას. ე. რ. ი. ახასიათებს ეკოლოგიურ საშიშროებას სივრცის განსაზღვრულ წერტილში, სადაც იმყოფება ინდივიდუალური, ე.ი. ახასიათებს სივრცეში რისკის გავრცელებას.

ეკოლოგიური რისკის მართვა – რისკის ანალიზის პროცედურა, რომლის შედეგად ეკოლოგიური რისკის შეფასების საფუძველზე იღებენ გადაწყვეტილებას ეკოლოგიური რისკის ფასის სიდიდისა და მინიმუმის მისაღებლობის შესახებ.

ეკოლოგიური რისკის ფასი – ეკოლოგიური რისკით გამოწვეული გარემოს ეკოლოგიური და ეკონომიკური ზარალის ერთობლივი ეფექტი.

ეკოლოგიური რისკის შეფასება – ეკოლოგიური რისკის ანალიზის პროცედურა, რომელიც მოიცავს არახელსაყრელი ზემოქმედების აღმდრისა და გარემოს ობიექტების დაზიანების ალბათობის, ეკოლოგიური რისკის სიდიდის შეფასებას.

ეკოლოგიური საშიშროება – არახელსაყრელი ეკოლოგიური ზემოქმედების ნებისმიერი ეფექტის პოტენციური საფრთხე.

ეკოლოგიური სისტემა (ეკოსისტემა, ბიოგენეზი) – განსაზღვრულ ტერიტორიაზე სხვადასხვა სახეობის ყველა პოპულაციისა და არაცოცხალი ბუნების ერთობლიობა.

ეკოლოგიური სიტუაცია – ბუნებრივი და ტექნოგენური ხასიათის პირობების, პროცესებისა და გარემოებების შეხამება, რომელიც განსაზღვრავს ბუნებრივი ან ბუნებრივ-ტექნიკური სისტემის მდგომარეობას.

ეკოლოგიური უბედურება – ხმელეთის, ატმოსფეროს, ჰიდროსფეროსა და ბიოსფეროს ცვლილებაში გამოწვეული ანთროპოგენური ხასიათის ფაქტორების ზემოქმედების შედეგი, რომელიც გამოიხატება ამ ცვლილებების მკვეთრ და უარყოფით გავლენაში ადამიანების ჯანმრთელობაზე, მათ სულიერ სფეროზე, ეკონომიკასა და გენეტიკურ ფონდზე.

ეკოლოგიური უსაფრთხოება – სამეურნეო და სხვა საქმიანობის, ბუნებრივი და ტექნოგენური ხასიათის საგანგებო სიტუაციებისა და მათი შედეგების ნეგატიური ზემოქმედებისაგან ბუნებრივი გარემოსა და ადამიანის სასიცოცხლოდ მნიშვნელოვანი ინტერესების დაცულობის მდგომარეობა.

ეკოლოგიური ფაქტორები – რაოდენობრივი და ხარისხობრივი შეფასება ეკოლოგიური ზემოქმედებისა, რომელიც ხასიათდება სივრცითი და დროითი მასშტაბით, მავნეობით, ნივთიერებათა ტოქსიკურობით, ფიზიკური ზემოქმედებით.

ეკოლოგიური ხასიათის საგანგებო სიტუაციები – 1. სასარგებლო წიაღისეულის მოპოვების მიზნით სამთო სამუშაოებისა და ადამიანის სხვა მოქმედება და შედეგად გამოწვეული კატასტროფა: მიწის ჩაქცევები, მეწყერი, მიწის ზედაპირის გასკდომა და სხვ.; 2. ნიადაგში (გრუნტში) დასაშვებზე მაღალი კონცენტრაციის ზემომიწე ლითონებისა (მათ შორის რადიოაქტიური ნივთიერებები) და სხვა მავნე ნივთიერებების არსებობა; 3. გრუნტის ინტენსიური დეგრადაცია, დიდი ტერიტორიების ეროზია, გამოშრობა და დაჭაობება, ბუნებრივი წიაღისეულის მარაგების განადგურების გამო შექმნილი კრიზისული სიტუაციები; 4. საცავების სამრეწველო (ჯართით) და საყოფაცხოვრებო ნარჩენებით (ნაგვით) გადატვირთვა. ატმოსფეროს შემადგენლობისა და თვისებების ცვლილებები, ადამიანის ანთროპოგენური მოღვაწეობის შედეგად კლიმატის უცარი შეცვლა; 5. ატმოსფეროში მავნე მინარევების ზღვრული-დასაშვები კონცენტრაციების გაზრდა, ქალაქზე ტემპერატურული ინვერსია, ქალაქში მწვავე "ჟანგბადის შიმშილი", ხმაურის ზღვრულ-დასაშვებ დონეზე მნიშვნელოვანი გადამეტება; 6. მჟავური ნალექების მასიური ზონების წარმოშობა, ატმოსფეროს ოზონური ფენის შემცირება, გლობალური დათბობა.

ეკონომიზერი (ლათ. oikonomos მენეჯერი<oikos სახლი და nomos მმართველი) – 1. საქვაზე დანადგარის ის ნაწილი, რომლის მეშვეობით ქვაბში მისაწოდებელი წყლის წინასწარი გაცხელება კვამლის, გაზის ან ნამუშევარი ორთქლის სითბოს გამოყენებით ხდება. არსებობს თუჯის (წყლის წნევით 16 ატმ.-მდე) და ფოლადის (წყლის წნევით მეტი 16 ატმ.-ზე); 2. ავტომობილის ძრავის კარბურატორში: მოწყობილობა საწვავი ნარევის გასამდიდრებლად მაქსიმალური დატვირთვის პირობებში.

ეკონომიზერი ავტონომიური – ქვაბში ჩაშენებული ეკონომიზერი ან აირმავალი, რომლის შემთბარი წყალი სრულად ან ნაწილობრივ გამოიყენება მოცემული ქვაბის გარეთ, ან ცალკე მდგარი ეკონომიზერი, რომლის შემთბარი წყალი მთლიანად ან ნაწილობრივ გამოიყენება ორთქლის ქვაბში.

ეკონომეტრიკა – მეცნიერება, რომელიც შეიწავლის ეკონომიკური ობიექტებისა და პროცესების კონკრეტულ რაოდენობრივ კანონზომიერებებს მათემატიკური და სტატისტიკური მეთოდების გამოყენებით.

ეკონომია (ბერძ. oikonomia მეურნეობის მართვა) – მომჭირნეობით ხარჯვა რისამე; მომჭირნეობა.

ეკონომიკა (ბერძ. oikonomike საოჯახო წარმოების მართვის ხელოვნება) – 1. მეცნიერება, რომელიც სწავლობს მეურნეობის კონკრეტული მდგომარეობის თეორიულ და პრაქტიკულ ეკონომიკურ კანონებს, ასევე კონკურენციას, გაცვლას, განაწილებასა და მოხმარების პროცესებს; 2. მატერიალური და ადამიანური რესურსების ორგანიზებულად მართვა

დოვლათის წარმოების პროცესში. დოვლათის წარმოებასთან, განაწილებასთან და მოხმარებასთან დაკავშირებული სოციალური დაწესებულებებისა და ინსტიტუტების სისტემა; 3. ქვეყნის, საწარმოს, ოჯახის, ადამიანთა ჯგუფის წარმოებასთან, განაწილებასა და მოხმარებასთან დაკავშირებული სამეურნეო საქმიანობის ერთობლიობა.

ეკონომიკა ფართო – 1. კანონსაწინააღმდეგო ეკონომიკური საქმიანობა (გადასახადებისათვის თავის არიდება, უკანონო სავალუტო ოპერაციები, კონტრაბანდა, ნარკობიზნესი, ბრაკონიერობა და სხვ.); 2. კანონიერი, მაგრამ არარეგისტრირებული ეკონომიკური საქმიანობა.

ეკონომიკის ობიექტი – სამრეწველო და სოციალური დანიშნულების საწარმო, დაწესებულება ან ორგანიზაცია, ორგანიზაციულ-სამართლებრივი და საკუთრების ფორმის განურჩევლად, რომელიც ხასიათდება მართვის ერთიანი სისტემით, სადაც მართლზომიერი და არაერთჯერადი საქმიანობით დამოუკიდებლად ხორციელდება მატერიალური ან ინტელექტუალური პროდუქციის შექმნა ან მომსახურება.

ეკონომიკის – მეცნიერება, რომელიც შეისწავლის საბაზრო სისტემაში საზოგადოებას თავისი უსასრულო მოთხოვნილებების დაკმაყოფილების მიზნით. იგი პრაქტიკაზე ორიენტირებული თეორიაა, საბაზრო ეკონომიკის თეორიისა და პრაქტიკის სინთეზია. ე. ეკონომიკური თეორიისგან ძირეულად განსხვავებულ ხედვას ემყარება და პროცესებისა და მოვლენების ანალიზისას მხოლოდ შეზღუდული რესურსებით იფარგლება. დასახული მიზნის მისაღწევად ალტერნატიული ვარიანტებიდან ოპტიმალური არჩევანის გაკეთება მისი ლაიტმოტივია.

ეკონომიკური გარემო – ფაქტორები, რომლებიც ზეგავლენას ახდენენ მომხმარებლის მსყიდველობით უნარსა და ხარჯვით ტენდენციებზე.

ეკონომიკური დაცემა – დაბალი საქმიანი აქტიურობისა და უმუშევრობის მაღალი დონის პერიოდი, რომელიც ხასიათდება საშუალოსთან შედარებით ეკონომიკური ზრდის ტემპების დაცემით.

ეკონომიკური ეფექტიანობა – წარმოების (ან მომსახურების) პროცესის სასარგებლო შედეგის (ეფექტის) შეფარდება გაწეულ ხარჯებთან (ან გამოყენებულ რესურსებთან).

ეკონომიკური ზარალი – ეკოლოგიური ზარალის ღირებულებითი გამოსახვა.

ეკონომიკური ზრდა – 1. ეკონომიკური პოტენციალის გაძლიერება, პოტენციური მთლიანი ეროვნული პროდუქტის მატება, გამოხატული მუდმივი ფასებით; 2. სოციალურ ინსტიტუტებში, საკუთრების სტრუქტურაში ცვლილებების პროცესი, რომელიც ითვალისწინებს ზრდის ერთი სტადიიდან მეორეში გადასვლას.

ეკონომიკური თეორია – ზოგადი მეცნიერება ეკონომიკის შესახებ, თეორიული წარმოდგენები ეკონომიკურ პროცესებსა და მოვლენებზე, მეურნეობის (ეკონომიკის) ფუნქციონირებაზე, ეკონომიკურ ურთიერთობებზე, რომლებიც დაფუძნებულია, ერთი მხრივ, ლოგიკაზე, ისტორიულ გამოცდილებაზე და, მეორე მხრივ, თეორიულ კონცეფციებზე, მეცნიერ-ეკონომისტების (სწავლული ეკონომისტების) შეხედულებებზე. ე. თ. ეკონომიკურ მეცნიერებათა მთელი კომპლექსის – მიკროეკონომიკის, მაკროეკონომიკის, მარკეტინგის, მენეჯმენტის და ა.შ. თეორიულ-მეთოდოლოგიური საფუძველია.

ეკონომიკური პოლიტიკა – ეკონომიკის მართვის ბერკეტებისა და მეთოდების ერთობლიობა.

ეკონომისტი – ეკონომიკის, ეკონომიკურ მეცნიერებათა სპეციალისტი.

ეკოსისტემა (ბერძ. oikos საცხოვრებელი, ადგილსამყოფელი და systema შეთანწყობა, შეხამება, გაერთიანება) – არეალი, სადაც გარემოსთან ურთიერთკავშირში მყოფი ყველა ცოცხალი ორგანიზმი ფუნქციონირებს, როგორც ერთი მთლიანი ორგანიზმი. არსებობს ე. სამი დონე: მიკროდონე (მაგ., ლპობადი ხე), საშუალო დონე (ტყე, ტბა, გუბურა) და მაკროდონე (ოკეანე, კონტინენტი). ეკოსისტემაში (ბიოსფეროში) გარემოსა და ორგანიზმებს შორის მუდმივად მიდის ენერჯისა და ნივთიერებათა ცვლა.

ეკოსისტემა ბუნებრივი – ეკოსისტემა, რომელსაც მიეკუთვნება: მდელო, ტყე, ტუნდრა, უდაბნო, ზღვა, ტბა, ოკეანე. ბუნებრივ ეკოსისტემებში განსაკუთრებული ადგილი უკავია წყლის ეკოსისტემებს, რომლებსაც მიეკუთვნება ოკეანეები, ზღვები, ტბები, მდინარეები, ნაკადულები, გუბეები და ჭაობები. ბუნებრივ ეკოსისტემას ადამიანის დახმარების გარეშე შეუძლია არსებობა, მაგრამ ადამიანი თავისი საქმიანობით ნეგატიურად მოქმედებს ეკოსისტემაზე, არღვევს ამ ეკოსისტემაში წონასწორობას.

ეკოტეკი (ინგლ. eco- ეკოლოგიური და technology ტექნოლოგია) – 1. მწვანე არქიტექტურა; 2. თანამედროვე არქიტექტურული სტილი, რომელშიც შენობებს ძირითადი დანიშნულების პარალელურად მინიჭებული აქვთ ეკოლოგიური ფუნქციაც (ნახ. 1. ეკოტეკის სტილის 9-სართულიანი სახლი ნიცაში, საფრანგეთის რესპუბლიკა).



ნახ. 1

ეკრანი (ფრანგ. écran შირმა) – 1. ჩარჩოზე გადაჭიმული თეთრი ქსოვილი ან სხვა ზედაპირი, რომელზეც უჩვენებენ კინოფილმებს, დიაპოზიტების გამოსახულებებს; 2. მოწყობილობა, რომლის ზედაპირი აირეკლავს, შთანთქავს ან გარდაქმნის სხვადასხვა სახის ენერჯის გამოსხივებას; 3. ზედაპირი, რომელზეც იღებენ შუქურ გამოსახულებას, სიგნალებს და მისთ. (მაგ., ტელევიზორის ეკრანი); 4. მოძრავი ფარი სიციხისგან ან ზედმეტი სინათლისგან დასაცავად (დგამენ გახურებულ ბუხართან, სარკმელზე და სხვ.).

ეკრანილება – ადამიანების, ხელსაწყოების დაცვა გარეშე ზემოქმედების ან რისამე გავლენისაგან.

ექსტრაქცია (ლათ. extrahere ამოღება) – ხსნარიდან ან მშრალი ნარევიდან ნივთიერების მოცილების მეთოდი შესაფერისი გამხსნელის (ექსტრაგენტის) მეშვეობით, რომელიც რეაქციაში არ შედის საწყის ნარევთან.

ეკუმენოპოლისი (კლასიკური ლათ. oecumene<ბერძ. oikéon დასახლებული<oikouménē დასახლებული მსოფლიო) – 1. ზეაგლომერაცია, გლობალური აგლომერაცია, რომელიც ქმნის დედამიწის ან სხვა პლანეტის ზედაპირზე უწყვეტ დასახლებას. ტერმინი 1968 წელს შემოიღო ბერძენმა არქიტექტორმა კ. დოკსიადისმა, რომლის ნააზრევის მიხედვით დასახლებები უნდა განთავსდეს მსოფლიო ოკეანეების სანაპიროების გასწვრივ (პლანეტის ტერიტორიის 5%), 45%

ეთმოზა აგრარულ ზონას, ხოლო დანარჩენი – ბუნებას. მისი აზრით ეკუმენოპოლისი წარმოადგენს პლანეტაზე ურბანიზაციის პროცესის ბოლო საფეხურს; 2. ქალაქი, რომელიც მოიცავს მთელ პლანეტას, ჩვეულებრივ გამოიყენება ფანტასტიკაში.

ეკუსი – მთავარი დარბაზი რომაულ სახლში.

ელ – რთული სიტყვის წინსართი, რომელიც ნიშნავს "ელექტრო"-ს (მაგ., ელმავალი, ელსადგური).

ელასტიკური მასალები და ნაკეთობები – მასალები და ნაკეთობები დრეკადი თვისებებით, რომელთაც უნარი აქვთ აღიდგინონ საწყისი ფორმა დატვირთვების მოხსნის შემდეგ.

ელასტიკურობა – მასალის დრეკადი თვისებების სრული აღდგენა გარე ძალების მოხსნის შემდეგ.

ელასტომერი – მაღალმოლეკულური ნივთიერება, რომელსაც ახასიათებს მაღალელასტიკური თვისებები ტემპერატურის ფართო ინტერვალში. ე. ჯგუფში შედის: ნატურალური კაუჩუკი, სინთეზური კაუჩუკი, რეზინი, ზოგი არაორგანული პოლიმერი.

ელბორი – ზემაგარი მასალა ბორის სფალერიტული (ან კუბური) ნიტრიდის საფუძველზე. სიმაგრისა და სხვა მექანიკური მახასიათებლების მიხედვით ჰგავს ალმასს. გამოიყენება მრეწველობაში სახეხი და საჭრელი ინსტრუმენტების დასამზადებლად. სავაჭრო მარკები: ბორაზონი, კუბონიტი, კინგსონიტი, კიბორიტი.

ელევატორი (ლათ. elevo, elevatum მალა ამწევი) – 1. ტვირთების შვეულად გადასაადგილებელი ტრანსპორტიორ-კონვეიერი. ცემენტის ქარხნებში, ძირითად ტექნოლოგიურ ტრანსპორტს ფხვიერი მასალების გადასაადგილებლად 30 მ და მეტ სიმაღლეზე წარმოადგენს ციხვებიანი ე. (ნახ. 1). მას იყენებენ აგრეთვე მოწყობილობის მაღლივი განლაგების ქარხნებში სილოსებიდან დოზატორებში ცემენტის მისაწოდებლად. ცნობილია აგრეთვე ხვეტია ე.; 2. ნაგებობის კომპლექსი დიდი რაოდენობის მარცვლეულის შესანახად (ნახ. 2. მარცვლეულის შესანახი ელევატორი), აგრეთვე მარცვლეულის დასამუშავებლად კონდიციურ მდგომარეობამდე. დანიშნულების მიხედვით არსებობს ელევატორის სახეობები: დამამზადებელი (ხაზოვანი, სიდრმითი), საწარმოო (წისქვილი) და გადასატვირთავი (ბაზისური და საპორტო). დამამზადებელ ე. აშენებენ რკინიგზის სადგურებისა და სამდინარო (საზღვაო) ნავმისადგომებთან. მათი დანიშნულებაა მიიღოს სასაქონლო მარცვლეული მომწოდებლისაგან, გაასუფთაოს, გააშროს, დააჯგუფოს ხარისხის მიხედვით, შეინახოს დანაკარგების გარეშე და გადატვირთოს გადამამუშავებელ საწარმოებში. საწარმოო ე. აშენებენ გადამამუშავებელი მრეწველობის ისეთ საწარმოებთან, როგორცაა: მარცვლეულის, კომბინირებული საკვების, სახამებლის, სპირტის ქარხნები და სხვ. ასეთი ე. ტევადობა და ტექნოლოგიური დანადგარების სიმძლავრეები დამოკიდებულია გადასამუშავებელი ნედლეულის სახეზე და გადამამუშავებელი საწარმოს სიმძლავრეზე. საწარმოო ე. ყოველთვის განალაგებენ გადამამუშავებელ საწარმოსთან ერთ ტექნოლოგიურ ხაზში, რათა მინიმუმამდე შემცირდეს მარცვლეულის ტრანსპორტირების ხარჯები. გადასატვირთავი ე. შენდება რკინიგზის მსხვილ



ნახ. 1

საკვანძო სადგურებთან, დიდი მდინარეების ნავმისადგომებთან ან საზღვაო პორტებთან, რათა აწარმოოს მარცვლეულის შიდა და საექსპორტო გადატვირთვები. ასეთი ე. მთავარი დანიშნულებაა მოახდინოს ერთნაირი მარცვლეულის დიდი პარტიების მიღება, შენახვა და გადატვირთვა ერთი ტიპის ტრანსპორტიდან მეორეზე. აღჭურვილია მძლავრი მექანიზმებით, სატრანსპორტო და ტექნოლოგიური მოწყობილობებით, რომლებიც უზრუნველყოფენ საათში 350-5000 ტ მარცვლეულის მომსახურებას.



ნახ. 2

ელემენტარული (ლათ. elementarius ძირითადი, საწყისი) – 1. რაც მხოლოდ რისამე საფუძველს ეხება, დაწყებითი; 2. მარტივი, უბრალო, ყველასათვის ცნობილი.

ელემენტების განივი დაარმატურება – 1) რკ.ბ.-ის ელემენტების ყველა ზედაპირთან, რომლის მახლობლადაც განლაგდება გრძივი არმატურა, გათვალისწინებულია განივი არმატურა, რომელიც შემოევლება განაპირა გრძივ ღეროებს. ამასთან, მანძილი განივ ღეროებს შორის აიღება არაუმეტეს 600 მმ და არაუმეტეს ელემენტის წახნაგის ორმაგი სიგანისა. გარეცენტრულად შეკუმშულ ელემენტებში ცენტრულად განლაგებული გრძივი დამაბული არმატურით (მაგ., ხიმინჯებში), განივი არმატურის მოწყობა საჭირო არ არის, თუ განივი ძალების მოქმედებისადმი წინაღობა უზრუნველყოფილი იქნება მხოლოდ ბეტონის მიერ. განივი არმატურა დასაშვებია არ მოეწიოს ღუნვადი ელემენტების ვიწრო წიბოების (150 მმ და ნაკლები სიგანისა) წახნაგებთან, რომელთა სიგანეზე თავსდება მხოლოდ ერთი გრძივი ღერო ან შედუღებული კარკასი. გარეცენტრულად შეკუმშულ ხაზოვან ელემენტებში, აგრეთვე ღუნვად ელემენტებში, რომელთა კვეთის შეკუმშულ ზონაში გაანგარიშებით საჭიროა შეკუმშული გრძივი არმატურა, ცალულები განლაგდება შემდეგ მანძილებზე: მძიმე, წვრილმარცვლოვანი, მსუბუქი და დაფოროვნებული ბეტონებისაგან დამზადებულ კონსტრუქციებში შეკრული კარკასებისას – (12-15)d; შედუღებული კარკასებისას – (15-20)d; უჯრედოვანი ბეტონისაგან დამზადებულ კონსტრუქციებში შედუღებული კარკასების გამოყენებისას – არაუმეტეს 500 მმ და არაუმეტეს 40d (სადაც d არის შეკუმშული გრძივი ღეროების უმცირესი დიამეტრი, მმ). ამასთან, განივი არმატურის კონსტრუქციამ უნდა უზრუნველყოს შეკუმშული ღეროების დამაგრება ნებისმიერი მიმართულებით მათი გამობურცვისაგან. გარეცენტრულად შეკუმშულ ელემენტებში მუშა არმატურის პირგადადებით, შედუღების გარეშე შეპირაპირების ადგილებში, ცალულებს შორის მანძილი უნდა შეადგენდეს არაუმეტეს 10d. თუ ელემენტის გაანგარიშებით საჭირო შეკუმშული გრძივი S' არმატურის შემცველობა მეტია 1,5%, ამასთან, თუ ელემენტის მთელი კვეთი შეკუმშულია და მთლიანი S და S' არმატურის შემცველობა კვეთში 3% აღემატება, ცალულებს შორის მანძილი უნდა იყოს არაუმეტეს 10d და არაუმეტეს 300 მმ-სა. ამ მუხლის მოთხოვნათა შესრულების შემოწმებისას გრძივი შეკუმშული ღეროები, რომლებიც გაანგარიშებით არ არის გათვალისწინებული, მხედველობაში არ მიიღება, თუ ამ ღეროების დიამეტრი არ აღემატება 12 მმ და დამცავი ბეტონის შრის სისქის ნახევარს. შეკრულ კარკასებში ცალულების ბოლოები უნდა შემოეხვიოს გრძივი ღეროს ირგვლივ და შევიდეს ბეტონის ბირთვში არანაკლებ ცალულის 6d სიგრძით. ამასთან, სპირალის გამოყენებისას უშუალოდ კვანძთან მომიჯნავე კვეთში სპირალი მიჯრით ორჯერ დაიხვევა; 2) შეკრული ცალულების კონსტრუქცია გარეცენტრულად შეკუმშულ ელემენტებში უნდა იყოს ისეთი, რომ გრძივი ღეროები (ყოველ

შემთხვევაში თითოს გამოშვებით) განლაგდეს ცალულების გადაღუნვის ადგილებში, ხოლო ეს გადაღუნვები – არანაკლებ 400 მმ მანძილზე ელემენტის წახნაგის სიგანეზე. როცა წახნაგის სიგანე 400 მმ ნაკლებია და გრძივი ღეროების რაოდენობა ამ წახნაგთან არ აღემატება ოთხს, დაიშვება ყველა გრძივი ღეროს ერთი ცალულით შემოწვდომა. გარეცენტრულად შეკუმშული ელემენტების ბრტყელი შედუღებული კარკასებით დაარმატურებისას ორი ნაპირა კარკასი (მოპირდაპირე წახნაგებთან განლაგებული) ერთმანეთს უკავშირდება სივრცითი კარკასის წარმოსაქმნელად. ამისათვის კარკასის სიბრტყის მართობულ წახნაგებთან განლაგდება განივი ღეროები, კონტაქტური შედუღებით შეერთებული კარკასის კუთხის გრძივ ღეროებთან, ან სარკები, რომლებიც დააკავშირებენ ამ ღეროებს იმავე მანძილზე, როგორც ბრტყელი კარკასების განივი ღეროები. თუ ნაპირა ბრტყელ კარკასებს აქვთ შუალედური გრძივი ღეროები, მაშინ ისინი, არანაკლებ თითოს გამოტოვებით, მაგრამ არაუმეტეს 400 მმ ელემენტის წახნაგის სიგანეზე, შეერთდება მოპირდაპირე წახნაგთან განლაგებულ გრძივ ღეროებთან სარკებით. სარკები დასაშვებია არ იქნეს დაყენებული ელემენტის წახნაგთან, რომლის სიგანე არ აღემატება 500 მმ და თუ გრძივი ღეროების რაოდენობა ამ წახნაგთან არ აღემატება 4-ს 3) გარეცენტრულად შეკუმშულ ელემენტებში, გაანგარიშებით გათვალისწინებული ირიბი დაარმატურებისას, შედუღებული ბადეების (A-I, A-II, A-III კლასის არმატურა დიამეტრით არაუმეტეს 14 მმ და Bp-I კლასის) ან დაუძაბავი სპირალური ან რგოლური არმატურის სახით, მიღებულ უნდა იქნეს: ა) ბადის უჯრედის ზომები – არანაკლებ 45 მმ-სა, მაგრამ არაუმეტეს ელემენტის კვეთის უმცირესი გვერდის 1/4 და არაუმეტეს 100 მმ; ბ) სპირალის დახვევის ან რგოლების დიამეტრი – არანაკლებ 200 მმ; გ) ბადეების ბიჯი არანაკლებ 60 მმ, მაგრამ არაუმეტეს ელემენტის კვეთის უმცირესი გვერდის 1/3 და არაუმეტეს 150 მმ-სა; დ) სპირალის ან რგოლების ბიჯი – არანაკლებ 40 მმ, მაგრამ არაუმეტეს ელემენტის კვეთის დიამეტრის 1/5-სა და არაუმეტეს 100 მმ-სა. სპირალის კონსტრუქციული თვალსაზრისით გამოყენების შემთხვევაში სპირალის ბიჯი მიიღება არაუმეტეს ელემენტის განივკვეთის ზომისა; 4) შეკრულ კარკასში ცალულების დიამეტრი, გარეცენტრულად შეკუმშული ხაზოვანი ელემენტებისათვის, მიიღება არანაკლები 0,25d და არანაკლები 5 მმ, სადაც d – გრძივი ღეროების უდიდესი დიამეტრია. გრძივი და განივი ღეროების დიამეტრების თანაფარდობა შედუღებულ ბადეებსა და კარკასებში დგინდება შედუღების პირობებიდან გამომდინარე, შესაბამისი ნორმატიული დოკუმენტების საფუძველზე; 5) 150 მმ-ზე მეტი სიმაღლის კოჭოვან კონსტრუქციებში, აგრეთვე 300 მმ-ზე მეტი სიმაღლის ღრუტანიან ფილებში (ან ანალოგიურ ხშირწიბოიან კონსტრუქციებში) აუცილებელია განივი არმატურის მოწყობა; კოჭურ და ფილისებრ კონსტრუქციებში განივი არმატურა ეწყობა: საყრდენებთან მიმდინარე უბნებზე, რომელთა სიგრძე თანაბრად განაწილებული დატვირთვისას მალის 1/4 ტოლია, ხოლო შეყურსული დატვირთვისას – მანძილისა საყრდენიდან უახლოეს შეყურსულ დატვირთვამდე, მაგრამ არანაკლებ მალის 1/4-სა. განივი არმატურის ბიჯი მიიღება: როდესაც ელემენტის კვეთის სიმაღლე ტოლი ან ნაკლებია 450 მმ – არაუმეტეს $h/2$ და არაუმეტეს 150 მმ; ხოლო როდესაც $h > 450$ მმ – არაუმეტეს $h/3$ და არაუმეტეს 500 მმ. მალის დანარჩენ ნაწილზე ელემენტის კვეთის 300 მმ-ზე მეტი h სიმაღლისას, განივი არმატურა ეწყობა ბიჯით არაუმეტეს $(3/4)h$ და არაუმეტეს 500 მმ-სა; 6) განივი არმატურა, რომელიც განკუთვნილია განივი ძალების მისაღებად, ბოლოებით საიმედოდ უნდა იყოს დაანკერებული გრძივ არმატურაზე მიდუღების გზით, ან შეკრული კარკასების გამოყენებისას გრძივ არმატურაზე გარშემოვლებით, რაც უზრუნველყოფს შეერთებებისა და ცალულების თანაბარ სიმტკიცეს; 7) სვეტების მოკლე კონსოლების განივი დაარმატურება ხორციელდება ჰორიზონტალური ან 45° კუთხით დახრილი ცალულებით. ცალულების ბიჯი უნდა იყოს არაუმეტეს $h/4$ და არაუმეტეს

150 მმ (სადაც h – კონსოლის სიმაღლეა); 8) ელემენტებში, რომლებიც მუშაობს ღუნვაზე გრენასთან ერთად, შეკრული კარკასების ცალულები უნდა იყოს დახურული, ბოლოების საიმედო ჩაანკერებით (30d) ხოლო შედუღებული კარკასების გამოყენებისას ორივე მიმართულების ყველა განივი ღერო უნდა მიედუღოს კარკასების კუთხის გრძივ ღეროებს და შეიქმნას შეკრული კონტური. ამასთან, უნდა უზრუნველყოფილ იქნეს შეერთებებისა და ცალულების თანაბარი სიმტკიცე.

ელემენტი (ლათ. elementum სტიქია, პირველსაწყისი ნივთიერება) – 1. პირველსაწყისი ნივთიერება, რთული, ერთიანი მთლიანის შემადგენელი ნაწილი, მაგ., გადამცემი, დროის, მართვის, კონსტრუქციის, მზიდი, მუშა, სიხისტის ე. და სხვა მრავალი.; 2. რისამე შემადგენელი მარტივი ნაწილი; 3. ნივთიერება, რომელიც ჩვეულებრივი ქიმიური მეთოდებით არ იშლება; 4. ძველ ბერძნულ მატერიალისტურ ფილოსოფიაში – ბუნების ერთ-ერთი ძირითადი შემადგენელი ნაწილი (ცეცხლი, წყალი, ჰაერი, მიწა). არსებობს ელემენტის მრავალი სახეობა: აუსტენიტმასტაბილიზებელი, აუსტენიტწარმომქმნელი, აკუმულატორის, ამალგამური, ბმული, გაღვანური, გამა-მასტაბილიზებელი, გამხურებელი, გახსნილი, დეკორატიული, დენის, დიფერენციალური აერაციის, დროის, ელექტროლიტური, ზედაპირის, ზღურბლის, იმპულსური, კარბიდწარმომქმნელი, კონსტრუქციის, კონცენტრაციულ-კოროზიული, კოროზიული, ლოგიკური, მაკავშირებელი, მაკორექტირებელი, მალეგირებელი, მამრავლი, მართვის, მამლიერებელი, მგრძნობიარე, მზიდი, მოცულობის, მფილტრავი, მშრალი, ნახშირის, ნიტრიდწარმომქმნელი, ნორმალური, ორობითი, პირველადი, პროფილის, რელეური, საზომი, სამშენებლო, სარეზერვო, სიხისტის, სტიქიის, სტრუქტურის, ტექნიკური, ფართობის, ფერიტმასტაბილიზებელი, ფერიტწარმომქმნელი, ქიმიური, ღუნვადი, შედარების, შემსრულებელი, შენადნობის, შერეული, ჩანერგვის, ძირითადი, წინმსწრები, წირითი, წყალბადის, ჰაეროვანი, ჰიდროელექტრული და სხვ.

ელემენტი გაძლიერების – ლამინატი ან მისი ნაწილი, ან ნაკეთობის ნაწილი უწყვეტი ნახშირბადის ან მინის ბოჭკოებისგან (ქსოვილი, ბადე, ტილო), მომზადებული რკინაბეტონის კონსტრუქციის საფუძველზე დასაწებებლად. გამოიყენება კონსტრუქციების გარე დაარმირების სისტემებში.

ელემენტი სარეზერვო – ობიექტის ელემენტი, რომლის დანიშნულებაც ძირითადი ელემენტის ფუნქციების შესრულება ამ უკანასკნელის მტყუნების დროს.

ელემენტი ძირითადი – ობიექტის სტრუქტურის ელემენტი, რომელიც აუცილებელია ობიექტის მიერ მოცემული ფუნქციების შესრულებისათვის, მისი ელემენტების უმტყუნობის შემთხვევაში.

ელექტრიზაცია – 1. ელექტრობით დამუხტვა სხეულისა; 2. ელექტრობით მკურნალობა.

ელექტრიკი – ბინებში, ოფისებში და სხვა დაწესებულებებში ელგაყვანილობის დამამონტაჟებელი ხელოსანი; 2. მოლურჯო-ცისფერი.

ელექტრიკოსი – იხ. ელექტროტექნიკოსი.

ელექტრიფიკაცია (ბერძ. élektron ქარვა; ოქროს და ვერცხლის შენადნობი და facio კეთება) – ელექტრიფიცირება; ელექტრული ენერჯის ფართოდ გამოყენება მეურნეობასა და ყოფაცხოვრებაში.

ელექტრიფიცირებული – ელექტრულ ენერგიაზე გადაყვანილი.

ელექტრო (ბერძ. *ἔλεκτρον* ქარვა; ოქროს და ვერცხლის შენადნობი) – პირველი შემადგენელი ნაწილი რთული სიტყვებისა, რაც ნიშნავს ელექტრობასთან დაკავშირებულს, ელექტრულს.

ელექტროაკუსტიკა (ბერძ. *ἔλεκτρον* ქარვა; ოქროს და ვერცხლის შენადნობი და *akoustikós* სმენასთან დაკავშირებული) – გამოყენებითი აკუსტიკის ნაწილი, რომელიც შეისწავლის სიგნალების ელექტრომექანიკური გარდამქმნელების საინჟინრო გაანგარიშებისა და კონსტრუირების თეორიასა და მეთოდებს.

ელექტროამბრავი – მანქანების ან მექანიზმების მოძრაობაში მოსაყვანი ელექტრომექანიკური მოწყობილობა, რომელშიც შედის მექანიკური ენერგიის წყარო – ელექტროძრავა, გადამცემი მექანიზმი, გარდამსახი მოწყობილობა და მართვის აპარატურა. ავტომატიზებული ე. მართვა ხორციელდება ავტომატიკის საშუალებებისა და მიკროპროცესორული ტექნიკის გამოყენებით.

ელექტროანალიზი (ბერძ. *ἔλεκτρον* ქარვა; ოქროს და ვერცხლის შენადნობი და *analysis* დანაწევრება, დასუსტება, გამონთავისუფლება) – ნივთიერებათა გამოყოფა და დაყოფა ელექტროლიზის მეშვეობით.

ელექტრობა (ბერძ. *ἔλεκτρον* ქარვა; ოქროს და ვერცხლის შენადნობი) – 1. მატერიის ფორმა, რომელიც შედგება დამუხტული ნაწილაკებისაგან: ელექტრონების, პროტონების, პოზიტრონებისა და მისთ.; 2. მოვლენების ერთობლიობა, შეპირობებული ელექტრული მუხტების არსებობით, ურთიერთქმედებითა და მოძრაობით; 3. მატერიის მოძრაობის ერთ-ერთი ფორმა; 4. მეცნიერებისა და ტექნიკის არეალი, დაკავშირებული ელექტრულ მოვლენებთან; 5. ზოგიერთი ტანის განსაკუთრებული თვისება, რომელიც მოქმედებს მხოლოდ ცნობილ პირობებში (ხახუნი, სითბო, ქიმიური რეაქცია და სხვ.) და მქლავდება უფრო მსუბუქი ტანის მიზიდვით, ნაპერწკლის გაჩენით, ნერვული შფოთვით ცოცხალ ორგანიზმებში, წყლის, მარილების დაშლითა და ა.შ. ელექტრული ენერგია კაცობრიობის ხელთ არსებული ენერგიის ერთ-ერთი ყველაზე გავრცელებული ფორმაა.

ელექტრობალასტერი (ბერძ. *ἔλεκτρον* ქარვა; ოქროსა და ვერცხლის შენადნობი და კელტ. *bal* ქვიშა და *lasd, lad* ტვირთი, სიმძიმე) – უწყვეტი მოქმედების დიდმწარმოებლური სალიანდაგო მანქანა, რომელსაც იყენებენ ბალასტის სადოზირებლად და სხვადასხვა სარემონტო სამუშაოს დროს.

ელექტროგადამცემი ხაზი – ელექტრული ქსელის ერთ-ერთი კომპონენტი, ენერგეტიკული მოწყობილობების სისტემა ელექტროენერგიის გადასაცემად ელექტრული დენის მეშვეობით, აგრეთვე ელექტრული ხაზი ასეთი სისტემის შემადგენლობაში, რომელიც გადის ელექტროსადგურის ან ელექტროქვესადგურის საზღვრებს გარეთ. განასხვავებენ საჰაერო და საკაბელო ე. ხ., რომლებიც არსებობს შემდეგი კატეგორიების: I – სიმძლავრით 330 კვ და მეტი; II – 154-220 კვ; III – 35-110 კვ; IV – 1-20 კვ-მდე; V – 1 კვ-მდე.

ელექტროგადამცემი ხაზი საკაბელო – ელექტროენერგიის (სიმძლავრის) გადაცემისათვის (გადატანისათვის) განკუთვნილი იზოლირებული სადენი (სადენები), რომელიც შედგება ერთი ან რამდენიმე პარალელური შტოსაგან, შეერთებისათვის საჭირო აქსესუარებით (ქუროები, მომჭერები და სხვა არმატურა).

ელექტროგადამცემი ხაზი საჰაერო – ღია ცის ქვეშ განთავსებული მოწყობილობა, რომლის დანიშნულებაცაა ანძებზე ან საინჟინრო ნაგებობებზე იზოლატორებითა და არმატურით დამაგრებული სადენებით ელექტროენერჯის (სიმძლავრის) გადაცემა (გადატანა) (ნახ. 1).



ნახ. 1

ელექტროგადამცემი ხაზის მფლობელი პირი – ფიზიკური ან იურიდიული პირი, რომელიც ახდენს საჰაერო ან საკაბელო ელექტროგადამცემი ხაზის ექსპლუატაციას კანონმდებლობით მინიჭებული უფლების საფუძველზე.

ელექტროგამანაწილებელი პუნქტი – მოწყობილობათა ერთობლიობა, რომლის დანიშნულებაცაა ელექტროენერჯის (სიმძლავრის) მიღება და განაწილება ერთ ძაბვაზე, გარდაქმნისა და ტრანსფორმაციის გარეშე და რომელიც არ შედის ქვესადგურის შემადგენლობაში.

ელექტროგამტარი – ყველაფერი ის, რაც ელექტრობას ატარებს (ლითონი, ნახშირი, სითხე და სხვ.).

ელექტროგამტარობა – ნივთიერებათა თვისება გაატარონ ელექტრული დენი ელექტრული ძაბვის გავლენით; 2. ელექტრული წინააღმდეგობის შებრუნებული სიდიდე.

ელექტროგაყვანილობა – ელექტროსადენების სისტემა ელექტრული დენის გასანაწილებლად.

ელექტროგაწმენდა – ჰაერისა და ნამუშევარი აირებისაგან მყარი ნაწილაკების გამოცალკავება აირში შეწონილი ნაწილაკების გატარებით მაღალი ძაბვის ველში (გარემოს გაჭუჭყიანების თავიდან ასაცილებლად).

ელექტროგენერატორი (ბერძ. elektron ქარვა; ოქროს და ვერცხლის შენადნობი და ლათ. generator წარმოშობი, მწარმოებელი) – გადასატანი [ნახ. 1. ღია ტიპის ბენზინის ელექტროგენერატორი Honda ECM 2800 (მაქსიმალური სიმძლავრე 2,8 კილოვოლტამპერი)] ან სტაციონარული (ნახ. 2. თანამედროვე ორთქლის ტურბინიანი ელექტროგენერატორი; ნახ. 3. დიზელგენერატორი Kohler KD1000) მოწყობილობა, რომელშიც არაელექტრული ენერჯის სახეობა (მექანიკური, ქიმიური, სითბური) გარდაიქმნება ელექტროენერჯიად. ის შეიძლება გამოყენებული იქნეს როგორც შემცველი ძირითადი ელექტროხაზისა (ავარიის შემთხვევაში) ან როგორც ენერჯის მუდმივი ავტონომიური დენის წყარო; ხშირად აუცილებელი დანადგარია ელექტროშედულებითი სამუშაოების შესრულებისას.



ნახ. 1

პირველი ელექტრომაგნიტური გენერატორი (ფარადეის დისკო), შექმნილი იყო 1831 წელს ინგლისელი მეცნიერის მაიკლ ფარადეის მიერ. გამოყენებული საწვავის სახეობის მიხედვით

ე. არსებობს: ბენზინის (სიმძლავრით 2-5 კვტ), დიზელის (სიმძლავრით 60 კვტ-ზე მეტი) ან აირულ საწვავზე მომუშავე. აირული ძირითადად გამოიყენება ავარიულ სიტუაციებში, თუმცა ზოგჯერ (გაზსადენის ხელმისაწვდომობის შემთხვევაში) წარმატებით ამუშავენ, როგორც მუდმივ დენის წყაროს, რადგანაც ექსპლუატაციაში იაფია, უსაფრთხოა და გათვლილია ხანგრძლივ მუშაობაზე.



ნახ. 2



ნახ. 3

ელექტროდანადგარი – მოწყობილობა, რომლის დანიშნულებაა ელექტროენერჯის წარმოება, გადაცემა, ტრანსფორმაცია, განაწილება, მოხმარება (ნახ. 1. ელექტროტრანსფორმატორი) ან გარდაქმნა სხვა სახის ენერჯად. ე. განასხვავებენ დანიშნულების (წარმომქმნელი, მოხმარებელი და გარდაქმნელ-გამანაწილებელი), დენის ხასიათის (მუდმივი, ცვლადი) და ძაბვის (1000 ვ-მდე და 1000 ვ-ს ზევით) მიხედვით.



ნახ. 1

ელექტროდანადგარი გარე – ღია ტერიტორიაზე მყოფი ელექტროდანადგარი (მათ შორის ბადით შემოფარგლული, გადმოხურული და სხვ.).

ელექტროდანადგარი მოძრავი – სადგარზე დამაგრებული ელექტროდანადგარი, რომელიც მიერთებულია ქსელთან, ბოლო წერტილების გარდა მოქნილი კაბელით (გამტარით). მისი გადატანა შესაძლებელია დემონტაჟის გარეშე.

ელექტროდანადგარი შიგა – ელექტროდანადგარი, რომელიც იმყოფება დახურულ შენობაში და მასზე უშუალოდ არ მოქმედებს გარე ატმოსფერო.

ელექტროდანადგარი ხელის – გადასატანი ელექტროდანადგარი, რომელიც მუშაობის დროს ხელში უნდა გვეჭიროს და მუშაობის პერიოდში შესაძლებელია მისი გადატანა.

ელექტროდების შემოგოზვა – შედუღების ელექტროდის ზედაპირული შრე, შედგენილი წიდისა და გაზის წარმომქმნელი, ფოლადის მალეგირებელი და სხვა კომპონენტებისაგან, რომლებიც შედუღების დროს აუმჯობესებენ ელექტრული რკალის ხარისხს და, შესაბამისად, შედუღების ნაკერის ტექნიკურ მახასიათებლებს.

ელექტროდენი მუდმივი – ელექტროდენი, რომლის სიდიდე და მიმართულება დროში არ იცვლება.

ელექტროდენი ცვლადი – ელექტროდენი, რომლის სიდიდე და მიმართულება დროში იცვლება, ან კერძო შემთხვევაში, იცვლება სიდიდით, მაგრამ მიმართულებას უცვლელად ინარჩუნებს ელექტროწრედში.

ელექტროდი (ბერძ. *ἔλεκτρον* ქარვა; ოქროს და ვერცხლის შენადნობი და *hodos* გზა) – 1. გამტარი (ფირფიტა, ღერო და მისთ.), რომლის საშუალებითაც ელექტრული დენი შედის სითხეში ან გაზში; 2. მანქანებში და ხელსაწყოებში: ელექტრული დენის ჩართვის (გამორთვის) ადგილი; 3. მაღალი სიმტკიცის, ვიბრომედეგი, ცვეთამედეგი, უჟანგავი ფოლადის, თუჯის, ალუმინისა და შენადნობების მავთული (ღერო), რომელიც გამოიყენება შედუღებითი სამუშაოებისათვის (ნახ. 1).



ნახ. 1

ელექტროდინამიკა (ბერძ. *ἔλεκτρον* ქარვა; ოქროს და ვერცხლის შენადნობი და *δynamics* ძალა) – ფიზიკის ნაწილი, რომელიც სწავლობს ელექტრული მუხტების მოძრაობისა და ურთიერთმოქმედების კანონებს.

ელექტროდის საფარველი – დანაწევრებული კომპონენტებისა და შემკრავი ნივთიერების ნარევი, დატანილი ლითონის ღეროზე დაწნების ან ჩაძირვის მეთოდით. შემადგენლობა შეირჩევა გამდნარი ლითონის აირწიდური დაცვის კომბინირებული ბაზის მიხედვით. საფარველის შედგენილობა დამოკიდებულია შედუღების ავზის ატმოსფეროს ზემოქმედებისაგან დაცვის სახეობაზე (წიდით თუ გაზით). ე. ს. შემადგენლობაში შედის: მასტაბილიზებელი ელემენტები ელექტრორკალის ანთებისა და წვის მდგრადი პროცესისათვის (კალიუმი, ნატრიუმი, ცეზიუმი, კალციუმი); აირწარმომქმნელი კომპონენტები ელექტრორკალისა და შედუღების ავზის აირული დაცვისათვის (სახამებელი, ხის ფქვილი, დექსტრინი და სხვ.); წინაწარმომქმნელები (მინდვრის შპატი, კაჟმიწა, რუთენიუმის კონცენტრატი, მლღობი შპატი, კაოლინი, ტალკი და სხვ.); განმჟანგავები (ფერომანგანუმი, ფეროსილიციუმი, ფეროტიტანი და სხვ.); მალეგირებელი ელემენტები (მანგანუმი, ქრომი, ნიკელი, მოლიბდენი, ვანადიუმი, ალუმინი და სხვ.) ნაკერისათვის განსაკუთრებული თვისებების მისანიჭებლად; პლასტიფიკატორები (ქარსი, ცელულოზა, ბეტონიტი, კაოლინი და სხვ.) შემოგოზვის პლასტიკურობის ასამაღლებლად (ზოგჯერ ძნელად მისადგომ ადგილებში საჭირო ხდება ელექტროდის მოღუნვა, რისთვისაც საჭიროა მისი შემოგოზვა, რომ არ მოხდეს საფარველის აშრევა ელექტროდის ზედაპირიდან); მარაფინირებელი კომპონენტები (მანგანუმის შენაერთი კალციუმის ჟანგთან), რომელიც შედუღების ავზს აცილებს მავნე მინარევებს, როგორცაა გოგირდი და ფოსფორი; შემკრავი ნივთიერებები (ნატრიუმიანი, კალიუმიანი და ნატრიუმ-კალიუმიანი თხევადი მინა).

ელექტროენერგეტიკა – ენერგეტიკის ქვესისტემა, რომელიც მოიცავს ელექტროენერჯის წარმოებას ელექტროსადგურებში და მათ მიწოდებას მომხმარებლისათვის ელექტროგადამცემი ხაზებით.

ელექტროენერჯის გამანაწილებელი პუნქტი – მოწყობილობათა ერთობლიობა, რომლის დანიშნულებაცაა ელექტროენერჯის (სიმძლავრის) მიღება და განაწილება ერთ ძაბვაზე, გარდაქმნისა და ტრანსფორმაციის გარეშე და რომელიც არ შედის ქვესადგურის შემადგენლობაში.

ელექტროენერჯის მომხმარებელი – ელექტროენერჯის მიმღები ან მიმღებთა ჯგუფი, გაერთიანებული ტექნოლოგიური პროცესით.

ელექტროთერმია – გამოყენებითი მეცნიერება სამრეწველო მიზნით ელექტრული ენერჯის სითბურ ენერჯიად გარდაქმნის პროცესების შესახებ.

ელექტროკალორიფერი (ბერძ. *έλεκτρον* ქარვა; ოქროს და ვერცხლის შენადნობი და ფრანგ. *calorifère* <ლათ. *calor* სითბო და *fero* ტარება) – სათბობი ელექტროხელსაწყო (ნახ. 1), რომელიც სითბოს გადასცემს ბუნებრივი კონვექციით (ანალოგიურია ელექტროკონვექტორის). გამოიყენება საცხოვრებელი, საყოფაცხოვრებო სათავსების, გარაჟების, საწყობების, ჯიხურების, ფარდულების და ა.შ. დამატებითი გათბობისათვის. შედგება კორპუსის, შიგა მილისებრი ელექტროგამახურებლის, ვენტილიატორისა და ტემპერატურის რეგულიატორისაგან. ერთი ე. შესაძლებელია საშუალო ზომის სათავსის გათბობა 40°C ტემპერატურამდე.



ნახ. 1

ელექტროკარი – თვლებიანი ურიკა ელექტრონული ამძრავით, რომელიც იკვებება ურიკაზე დაყენებული აკუმულატორით. გამოიყენება საამქროებსა და საწყობებში მცირე ტვირთების გადასატანად (ნახ. 1).



ნახ. 1

ელექტროკონვექტორი (ბერძ. *έλεκτρον* ქარვა; ოქროს და ვერცხლის შენადნობი და ინგლ. *convector* <ლათ. *conveho* მოტანა, მოზიდვა) – სათბობი ელექტროხელსაწყო, რომელიც სითბოს გადასცემს ბუნებრივი კონვექციით (ანალოგიურია ელექტროკალორიფერის).

ელექტროკორუნდი (ბერძ. *έλεκτρον* ქარვა; ოქროს და ვერცხლის შენადნობი და ტამილური *kuruntam*, ასევე ტელუგუ *kuruvindam* ლალი, ბადახში; ენათესავება სანსკ. *kuruvinda* ლალი, ბადახში) – სინთეზური აბრაზიული მასალა, რომლის ფუძეა კრისტალური ალუმინის ოქსიდი. იყენებენ აბრაზიული იარაღების (სახერხი ქარგოლები, ფხვნილები), ცეცხლგამძლე მასალებისა და კერამიკული ნაკეთობების დასამზადებლად.

ელექტროლიზერი – წყალბადის მისაღები სამრეწველო დანადგარი.

ელექტროლიზი (ბერძ. *έλεκτρον* ქარვა; ოქროს და ვერცხლის შენადნობი და *lysis* დაშლა) – ნივთიერების შემადგენელ ნაწილებად დაშლისა და ამ ნაწილების ელექტროდებზე დალექვის პროცესი (ელექტროლიტში დენის გავლისას).

ელექტროლიტი (ბერძ. *ἔλεκτρον* ქარვია; ოქროს და ვერცხლის შენადნობი და *lytos* გახსნილი, დაშლილი) – ქიმიური ნითიერება, რომელიც იშლება შემადგენელ ნაწილებად მასში ელექტრული დენის გავლის შედეგად.

ელექტროლუმინესცენცია (ბერძ. *ἔλεκτρον* ქარვია; ოქროს და ვერცხლის შენადნობი და ლათ. *lumen* სინათლე, შუქი და *-escent* სუსტი მოქმედების აღმნიშვნელი ბოლოსართი) – ლუმინესცენცია, რომელიც აღიძვრება ელექტრული ველის ზემოქმედებით.

ელექტრომაგნიტიზმი (ბერძ. *ἔλεκτρον* ქარვია; ოქროს და ვერცხლის შენადნობი და *Magnēs lithos* ქვა მაგნეზიიდან) – ელექტროდენით გამოწვეული მაგნიტური მოვლენა.

ელექტრომაგნიტი (ბერძ. *ἔλεκτρον* ქარვია; ოქროს და ვერცხლის შენადნობი და *Magnēs lithos* ქვა მაგნეზიიდან) – ელექტროტექნიკური მოწყობილობა, რომლის მაგნიტური ველი წარმოიქმნება მასში ელექტროდენის გავლის შემდეგ. ის შედგება ფერომაგნიტური გულანისაგან დენგამტარი ხვეულით, რომელიც ელექტრონულ ჯაჭვში ჩართვისას ამაგნიტებს მას. გამოიყენება მაგნიტური ნაკადების შესაქმნელად ელექტრონულ მანქანებსა და აპარატებში, ავტომატიკის მოწყობილობებში და სხვ., აგრეთვე მაგნიტური ველის შესაქმნელად სხვადასხვა სახის გამოკვლევების დროს.

ელექტრომაგნიტური გამოსხივება – ელექტრული მუხტების რხევის შედეგად აღძრული ტალღები. ელექტრომაგნიტური ტალღების ენერგია ფართოდ გამოიყენება მეცნიერებისა და ტექნიკის ყველა სფეროში: მრეწველობაში, რადიოკავშირსა და რადიომაუწყებლობაში, ტელეხედვაში, რადიოლოკაციაში, რადიომეტეოროლოგიასა და ასტრონომიაში, რადიონავიგაციაში, მედიცინაში. გარემოში ელექტრომაგნიტურ ველებს ავრცელებს ტექნოლოგიური პროცესებისათვის ელექტრომაგნიტური ენერგიის წარმომქმნელი, გადამცემი და გამომყენებელი სისტემები. მაგ., ელექტრომაგნიტური ველები აღიძვრება ელექტროტრანსპორტის მოძრაობისას, ელექტროგადამცემი ხაზების გავლის ზონაში. კოსმოსური აპარატების ფუნქციონირებას თან ახლავს რადიოგადამცემი სისტემების ელექტრომაგნიტური გამოსხივება, რომლის ზემოქმედების შედეგად ხურდება იონოსფერო. ეს ართულებს რადიოკავშირს და ზოგჯერ შეუძლებელს ხდის მის რეგულირებას. ელექტრომაგნიტური ტალღების ხელოვნური წყაროებია: მოქმედი ელექტროდანადგარი, ინდუქტორი, გენერატორი, ტრანსფორმატორი, ელექტრომაგნიტი, ანტენა, ზემდაღი სიხშირის გენერატორი და სხვ. ე. გ. ბუნებრივი წყაროებია: ატმოსფერული ელექტრობა, მზის და გალაქტიკის რადიოგამოსხივება, დედამიწის ელექტრული და მაგნიტური ველები. ელექტრომაგნიტური ტალღები მასის არქონე გამოსხივებაა, რომელიც ფოტონებით ვრცელდება. ფოტონი ანუ კვანტი არის ნულოვანი მასის მქონე ელემენტარული ნაწილაკების ნაკადი. ასეთი ნაკადის სახით ვრცელდება გარემოში რადიოტალღები, ხილული სინათლე, აგრეთვე ლაზერის, ულტრაიისფერი, ინფრაწითელი, რენტგენის და გამა-გამოსხივება. ჰაერში ელექტრომაგნიტური ველი ვრცელდება ელექტრომაგნიტური ტალღების სახით. მისი გავრცელების სიჩქარე სინათლის სიჩქარეს უახლოვდება. ელექტრომაგნიტური რხევების ძირითადი პარამეტრებია: ტალღის სიგრძე, რხევის სიხშირე და გარემოში გავრცელების სიჩქარე. ელექტრომაგნიტური ველი ხასიათდება სივრცეში უწყვეტად გავრცელებით, დამუხტულ ნაწილაკებზე და ელექტრულ დენზე მოქმედების უნარით, რის შედეგადაც ელექტრომაგნიტური ველის ენერგია გარდაიქმნება ენერგიის სხვა სახეში. ელექტრომაგნიტური ველი წარმოადგენს ცვლადი ელექტრული ველისა და მასთან უწყვეტად დაკავშირებული მაგნიტური ველის ერთობლიობას.

ელექტრომაგნიტური ველი – შეიძლება განვიხილოთ, როგორც ორი ველი: ელექტრონული და მაგნიტური. ითვლება, რომ ელექტროდინამიკაში ელექტრონული ველი წარმოიქმნება დენგამტარ ნაწილებზე ძაბვისას, ხოლო მაგნიტური – როდესაც დენი გაივლის ამ ნაწილებში.

ელექტრომეტრი (ბერძ. *ἔλεκτρον* ქარვა; ოქროს და ვერცხლის შენადნობი და *μέτρον* გაზომვა) – ელექტრული ძაბვის საზომი ხელსაწყო.

ელექტრომეტრია – ელექტრულ გაზომვათა ხერხები და მეთოდები.

ელექტრომობილი (ბერძ. *ἔλεκτρον* ქარვა; ოქროს და ვერცხლის შენადნობი და ლათ. *mobilis* მოძრავი) – ავტომობილი, რომელიც მოძრაობაში მოდის ერთი ან რამდენიმე ელექტროძრავით, რომელსაც ელექტროენერგია მიეწოდება ავტონომიური წყაროებიდან (აკუმულიატორი, საწვავი ელემენტები და სხვ.).

ელექტრომომარაგება – ღონისძიებების ერთობლიობა მომხმარებლების ელექტროენერგიით უზრუნველყოფისათვის.

ელექტრომომარაგების სისტემა – საინჟინრო ნაგებობების კომპლექსი ელექტრომომარაგების ამოცანების გადასაწყვეტად.

ელექტრომონტიორი – ელექტრულ მოწყობილობათა მონტაჟისა და გამართვის სპეციალისტი.

ელექტრომოწყობილობა – ნებისმიერი მოწყობილობა ელექტროენერგიის წარმოების, გარდაქმნის, გადაცემის, განაწილებისა და მოხმარებისათვის. მაგ., მანქანები, აპარატები, ტრანსფორმატორები, გამზომი ხელსაწყოები, დაცვის სისტემები, კაბელები, ელექტრომიმღებები და სხვ.

ელექტრონვოლტი – ენერგიის საზომი სისტემის გარეშე ერთეული ატომურ და ბირთვულ ფიზიკაში (ქართულად: ევ, საერთაშორისო: eV).

ელექტრონი (ბერძ. *ἔλεκτρον* ქარვა; ოქროს და ვერცხლის შენადნობი) – უარყოფითად დამუხტული ელემენტარული ნაწილაკი. იგი ატომის შემადგენელი ნაწილია და მოძრაობს მისი ბირთვის გარშემო. ნივთიერი გარემოს აგებულებაში უდიდესი წვლილი ელექტრონებს ეკუთვნის, რადგან სწორედ ისინი ქმნიან ყველა ქიმიური ელემენტის ელექტრონულ გარსს.

ელექტრონიკა – 1. ფიზიკის შემადგენელი ნაწილი, რომელიც სწავლობს ელექტრულ პროცესებს ვაკუუმში, აირებსა და მაგარ სხეულებში; 2. ტექნიკის დარგი, რომელიც დაკავშირებულია ელექტრულ ხელსაწყოთა წარმოებასა და გამოყენებასთან; 3. ელექტროხელსაწყოების საწარმოო მარკა რუსეთში.

ელექტრონული ფოსტა (კომპ.) (ინგლ. email) – ელექტრონული შეტყობინების გაგზავნის სისტემა კომპიუტერული ქსელის ერთი კომპიუტერიდან მეორეზე. ის შექმნა (1971 წ.) ამერიკელმა ინჟინერმა რეი ტომლინსონმა.

ელექტროოპტიკა (ბერძ. *ἔλεκτρον* ქარვა; ოქროს და ვერცხლის შენადნობი და შუაფრანგ. *optique, obtique* <შუასაუკუნ. ლათ. *opticus* მხედველობა ან ხედვა < ბერძ. *optikós* მხედველობა, მხედველობასთან დაკავშირებული < *optós* დანახული, ხილული, ხილვადი) – ფიზიკის ნაწილი, რომელიც შეისწავლის ელექტრული ველის მოქმედებას ნივთიერების ოპტიკურ თვისებებზე.

ელექტრორადიატორი (ბერძ. ἑλεκτρον ქარვა; ოქროს და ვერცხლის შენადნობი და ლათ. radiātor გამომსხივებელი) – სათბობი ელექტროხელსაწყო, რომელიც სითბოს გადასცემს გამოსხივებითა და გარე სამუშაო ზედაპირის კონვექციით. ერთ ალუმინის ე. შეუძლია გაათბოს სათავსი 5-25 მ²-მდე სექციების რაოდენობაზე და გამათბობელი ელემენტის სიმძლავრეზე დამოკიდებულებით. ე. აღჭურვილია ჭკვიანი ელექტრონიკით, რომელიც არეგულირებს და ინარჩუნებს ოთახში საჭირო ტემპერატურას. გამოირჩევა მიმზიდველი დიზაინით, სისუფთავითა და საიმედოობით.

ელექტროსადგური – სადგური, რომელიც გამოიმუშავებს ელექტრულ ენერგიას. ელექტროსადგურები არსებობს: ატომური (თბური ნეიტრონებით, მსუბუქი წყლით, მძიმე წყლით, სწრაფი ნეიტრონებით, გრაფიტის, სუბკრიტიკული, თერმობირთვული) (ნახ. 1. ატომური ელექტროსადგურის საერთო ხედი), ჰიდრო, ქარის (ნახ. 2. ქარის ელექტროსადგურის საერთო ხედი), მზის, აირტურბინული და სხვ.



ნახ. 1



ნახ. 2

ელექტროსადგური ატომური – ატომური დანადგარი და მისი მუშაობისათვის აუცილებელი ნაგებობებისა და მოწყობილობების კომპლექსი, რომელიც გამოიყენება ბირთვული ენერჯის გარდასაქმნელად სხვა სახის ენერჯიად (ძირითადად ელექტროენერჯიად) (ნახ. 1. ზაპოროჟიეს ატომური ელექტროსადგური, უკრაინა). რეაქტორის ტიპის მიხედვით ე. ა. არსებობს თბურ და სწრაფ ნეიტრონებზე მომუშავე; გამოიმუშავებული ენერჯის მიხედვით: ატომური ელექტროსადგური (გამოიმუშავებს მხოლოდ ელექტროენერჯიას) და ატომური თბოელექტროცენტრალი (გამოიმუშავებს ელექტროენერჯიასა და თბურ ენერჯიას). ამჟამად, ატომური ელექტროსადგურები მუშაობს მსოფლიოს 30-



ნახ. 1

ზე მეტ ქვეყანაში, რომელთაგან ყველაზე დიდი გამოყენება მოიპოვა საფრანგეთში (58 ატომური ელექტროსადგური; გამოიმუშავებს საფრანგეთისათვის საჭირო ელექტროენერჯის 76%). მომავალში მოსალოდნელია ატომური რეაქტორები შეცვალოს თერმობირთვულმა რეაქტორებმა.

ელექტროსადგური მზის – საინჟინრო ნაგებობა, რომელიც მზის რადიაციას გარდაქმნის ელექტრულ ენერგიად. მზის რადიაციის გარდაქმნის მეთოდები სხვადასხვაა და დამოკიდებულია ელექტროსადგურის კონსტრუქციაზე. არსებობს მისი სახეები: კომპური, მოდულური, ტბორული და სხვ.

ელექტროსადგური რაიონული – თბოელექტროსადგური, რომელიც მუშაობს ადგილობრივ თბოსაწვავზე და ელექტროენერგიით ამარაგებს ახლოს განლაგებულ ობიექტებს.

ელექტროსადენი – ელექტრული ენერგიის გადასაცემი სადენი.

ელექტროსკოპი (ბერძ. ἔλεκτρον ქარვა; ოქროს და ვერცხლის შენადნობი და skopein ყურება, შესწავლა) – ხელსაწყო, რომლითაც არკვევენ დამუხტულია თუ არა სხეული ელექტრობით.

ელექტროტექნიკა (ბერძ. ἔλεκτρον ქარვა; ოქროს და ვერცხლის შენადნობი და technē ხელოვნება, ოსტატობა) – 1. მეცნიერების დარგი, რომელიც სწავლობს ელექტრულ მოვლენებს, ელექტრობის გამომუშავებისა და გამოყენების საშუალებებს; 2. მრეწველობის დარგი, რომელიც დაკავებულია ელექტროენერგიის გამომუშავებით.

ელექტროტექნიკოსი – ელექტროტექნიკის სპეციალისტი.

ელექტროუსაფრთხოება – უსაფრთხოების ტექნიკის განყოფი, რომელიც განსაზღვრავს ადამიანების (ან ცხოველების) ჯანმრთელობაზე ელექტროდენის, ელექტრორკალის ან ელექტრომაგნიტური ველის მავნე მოქმედებისაგან დაცვის საშუალებებს.

ელექტროფაიფური – კერამიკული ფაიფურის მასა, შემდგარი თიხის (კაოლინის), კვარცის და მინდვრის შპატისაგან, დაყალიბებული და გამომწვარი გარკვეული კონფიგურაციის ნაკეთობების სახით. გამოიყენება იზოლატორებად, მათზე მაღალი ძაბვის ელექტროსადენების დასამაგრებლად.

ელექტროფიკაცია (ინგლ. electrify<ახალი ლათ. electricus<electr(um) ქარვა და -fy ბოლოსართი<ლათ. -ficāre კეთება) – 1. ელექტროენერგიაზე დატვირთვის მოქმედების პროცესი – მანქანის ან სისტემის გარდაქმნა ელექტროენერგიის გამოყენებად ერთეულად; 2. სახალხო მეურნეობის სხვადასხვა დარგსა და ყოფაცხოვრებაში ელექტროენერგიის ფართოდ დანერგვა. პირველი ცენტრალური ელექტროსადგური აგებული იქნა ამერიკელი გამომგონებლის თომას ედისონის მიერ 1882 წელს ქ. ნიუ იორკში (აშშ).

ელექტროფიკაციის დონე – საცხოვრებელი ბინების გაჯერება საყოფაცხოვრებო დანიშნულების ელექტროხელსაწყოებით.

ელექტროფილტრი (ბერძ. ἔλεκτρον ქარვა; ოქროს და ვერცხლის შენადნობი და ლათ. filtrum ქეჩა, ქეჩის ნაჭერი) – ღუმლებიდან, გამოსაშრობი დოლებიდან, წისქვილებიდან გამოსული ნამუშევარი აირებისა და ასპირაციული ჰაერის გამწმენდი ელექტროაპარატი. ელექტროფილტრის მრავალი სახეობა არსებობს: ვერტიკალური, ჰორიზონტალური, მილისებრი, ფირფიტებიანი, მშრალი გაწმენდის ერთ-, ორ- და მრავალველიანი და სხვ.

ელექტროფორეზი – გარეშე ელექტრონული ველის ზემოქმედებით თხევად ან აირისმაგვარ გარემოში მყოფი მყარი ნაწილაკების მოძრაობა, რომელსაც ეფუძნება მტვრისაგან აირების გაწმენდა.

ელექტროქვესადგური – ელექტრომოწყობილობათა ერთობლიობა (ტრანსფორმატორები, ელექტროენერჯის გარდამქმნელები, გამანაწილებელი მოწყობილობები, სინქრონული კომპენსატორები, სტატიკური კონდენსატორები, მართვის მოწყობილობები და სხვა დამხმარე საშუალებები), რომლის დანიშნულებაცაა ერთი ძაბვის ელექტროენერჯის სხვა ძაბვის ელექტროენერჯად გარდაქმნა ტრანსფორმატორების ან ელექტროენერჯის სხვა გარდამქმნელების მეშვეობით და ელექტროენერჯის (სიმძლავრის) განაწილება.

ელექტროქვესადგური წვეის – ელექტროდანადგარი ელექტროენერჯის გარდაქმნისა და განაწილებისათვის საკონტაქტო ქსელებში, რათა ელექტროენერჯით მოამარაგოს ელმავლები, ტროლეიბუსები და ტრამვაი. ის შეიძლება იყოს მუდმივი ან ცვლადი დენის.

ელექტროქსელი – მომხმარებელთა შორის ელექტრული ენერჯის გამანაწილებელი ხაზების სისტემა. ქვესადგურების, გამანაწილებელი მოწყობილობებისა და ელექტროგადამცემი ხაზების ერთობლიობა, რომლის დანიშნულებაცაა ელექტროენერჯის გადაცემა და განაწილება.

ელექტროქურა – საყოფაცხოვრებო სათბობი ელექტროხელსაწყო ერთი ან რამდენიმე ელექტროქურატითა და ელექტროკარადით (ნახ. 1).



ნახ. 1



ნახ. 1

ელექტროქურატა – საყოფაცხოვრებო სათბობი ელექტროხელსაწყო, რომლის ძირითად ელემენტს შეადგენს ელექტროგამაცხელებელი. არსებობს ბრტყელი (ნახ. 1) და ცილინდრული ფორმის.

ელექტროლუმელი – ამა თუ იმ დანიშნულების ღუმელი, რომელშიც სითბოს გამოყოფა ელექტროდენის მეშვეობით ხდება. გამოიყენება მეტალურგიაში სუფთა შენადნობების მისაღებად, ფოლადის საწრთობად, აგრეთვე საყოფაცხოვრებო დანიშნულებით.

ელექტროშედუღება – ლითონთა შედუღება ელექტრული დენით.

ელექტროძრავა – ელექტრული მანქანა, რომელიც ელექტრონულ ენერჯიას გარდაქმნის მექანიკურ ენერჯიად (ნახ. 1). ფართოდ გამოიყენება მრეწველობაში, ტრანსპორტზე, ყოფაცხოვრებაში. განასხვავებენ მუდმივი და ცვლადი დენის ელძრავებს. ცვლადი დენის ელძრავები არის სინქრონული და ასინქრონული. ძირითადი მახასიათებლებია სიმძლავრე და ბრუნვის სიხშირე.



ნახ. 1

ელექტროძრავა მუდმივი დენის – ელექტროძრავა, რომელიც მუდმივ დენზე მუშაობს. ძირითადად გამოიყენება სატრანსპორტო საშუალებებზე.

ელექტროძრავა რევერსიული – ელექტროძრავა, რომელიც ბრუნვის მიმართულებას პოლუსების გადართვის შემდეგ იცვლის.

ელექტროძრავა სინქრონული – ცვლადი დენის ელექტროძრავა, რომელშიც ინდუქტირებული ელექტრომაგნიტური ძალა ბრუნვის სინქრონულად იცვლება.

ელექტროძრავა ცვლადი დენის – ელექტროძრავა, რომელიც ცვლად დენზე მუშაობს. ის ფართოდ არის გავრცელებული ტექნიკაში.

ელექტრული – ელექტრონთან დაკავშირებული, ელექტრონზე დამყარებული.

ელექტრული ბიზნესი – ბიზნესი, რომლის ეფექტურობა და კონკურენტუნარიანობა ტრანსაქციების განხორციელების დროს დაფუძნებულია ინფორმაციული ტექნოლოგიების გამოყენებაზე.

ელექტრული დარტყმა (ელექტროდარტყმა) – ორგანიზმის ცოცხალი ქსოვილის აგზნება, გამოწვეული მასში გამავალი დენით, რომელსაც თან სდევს კუნთების უნებლიე კრუნჩხვითი შეკუმშვა. ამ დროს ირღვევა გულის, ფილტვების, ნერვული სისტემის ნორმალური მუშაობა. ყველაზე სუსტი ელექტრული დარტყმა იწვევს დენის შესვლისა და გამოსვლის წერტილებში ოდნავ შესამჩნევ კრუნჩხვით შეკუმშვებს. უარეს შემთხვევაში ის იწვევს გულისა და ფილტვების ფუნქციონირების დარღვევას, ზოგჯერ მათ შეწყვეტასაც კი, რასაც თან სდევს გულის გაჩერება და სიკვდილი. ამასთან, შესაძლოა გარე ადგილობრივი დაზიანებები არც კი გამოვლინდეს.

ელექტრული მანქანა – მანქანა, რომლის მოქმედება დაფუძნებულია ელექტრომაგნიტური ინდუქციის მოვლენის გამოყენებაზე და გარდაქმნის მექანიკურ ენერგიას ელექტრულში (გენერატორი), ელექტრულ ენერგიას მექანიკურში (ელძრავა) ან ერთი პარამეტრების მქონე ელექტროენერგიას (მაბვა, სიხშირე და სხვა) სხვა პარამეტრების ელექტროენერგიაში (მაგ., სიხშირის გარდამქმნელი).

ელექტრული სქემა – ელექტრული წრედის ელემენტთა ურთიერთკავშირის გრაფიკული გამოსახულება.

ელექტრული ქსელის მფლობელი პირი – ფიზიკური ან იურიდიული პირი, რომელიც ახდენს ელექტრული ქსელის ექსპლუატაციას კანონმდებლობით მინიჭებული უფლების საფუძველზე.

ელექტრული შოკი (ელექტროშოკი) – ორგანიზმის თავისებური მიმღე ნერვორეფლექტური რეაქცია ელექტროდენით ძლიერი გაღიზიანებისას, რომელსაც თან სდევს სისხლის მიმოქცევის, სუნთქვის, ნივთიერებათა ცვლის მოშლილობა; ე. შ. არის პასუხი ორგანიზმის ელექტროდენით მოჭარბებულ გაღიზიანებაზე, რომელსაც თან სდევს სისხლის მიმოქცევის, სუნთქვის, ნივთიერებათა ცვლის სახიფათო მოშლილობა და სხვა დარღვევები. შოკის დროს მცირე ხნით დგება აგზნების ფაზა, როდესაც დაშავებული რეაგირებს გამღიზიანებლებზე, შეიგრძნობს ტკივილს, წნევა მაღლა იწვევს და ა.შ. ამას მოჰყვება დამუხრუჭების ფაზა, ნერვული სისტემის გამოფიტვა, წნევა ეცემა, პულსი ხშირდება, სუნთქვა იშვიათდება, გვაქვს დეპრესია – დათრგუნული მდგომარეობა და სრული გულგრილობა გარემოს მიმართ

შენარჩუნებული ცნობიერებით. შოკური მდგომარეობა გრძელდება წამის მეათედებიდან ერთ დღელამდე. ამის შემდეგ შესაძლებელია ადამიანი დაიღუპოს სასიცოცხლოდ არსებითი ფუნქციონირების შეწყვეტის გამო, შესაძლებელია გამოჯანმრთელებაც აქტიური სამკურნალო ჩარევის შედეგად.

ელექტრული ძაბვის გამთიშავი მოწყობილობა – ელექტრული ქსელის გათიშვის დროს, როცა ქსელის ძაბვა 500 ვ აღემატება და დენი 1000 ამპერზე მეტია, წარმოიქმნება მძლავრი ელექტრული რკალი, რომლის ტემპერატურა აღწევს 3000°C, რაც იწვევს გამთიშველის საკონტაქტო ლითონის ნაწილების დნობასა და ავარიას. ამიტომაც არის, რომ ასეთი ქსელების ამორთვა ხდება არა ხელით, არამედ ძაბვის ამომრთველებით.

ელექტრული ჯაჭვი – ელექტრომოწყობილობების ერთობლიობა, შეერთებული ელექტრომავთულებითა და კაბელებით, რომელთა საშუალებით შესაძლებელია ელექტროდენის მიწოდება მომხმარებლისათვის.

ელექტრუმი (ბერძ. ἔλεκτρον ქარვა; ოქროს და ვერცხლის შენადნობი) – მინერალი, თვითნაბადი ოქროს ნაირსახეობა; არის ვერცხლისა და ოქროს ნაერთი (Ag, Au). ვერცხლის შემცველობა >50%-ზე. გვხვდება დენდრიტების ან თხევადი და ჭედური პლასტიკური წარმონაქმნების სახით. ფერი – ოქროსფერ-ყვითელიდან ვერცხლისფერ-თეთრამდე. შეიცავს სპილენძის, რკინის და სხვა ლითონების მინარევებს. სიმკვრივე – 12500-15600 კგ/მ³; სიმაგრე მოოსის სკალით – 2-3. გამოიყენებოდა ძვ. წ. III ათასწლეულიდან (ეგვიპტე) ობელისკებისა და პირამიდების მოსაპირკეთებლად. ელექტრუმისგან ამზადებდნენ ისტორიაში პირველ მონეტებს ლიდიაში (ძველი ქვეყანა მცირე აზიაში ეგეოსის ზღვის სანაპიროზე) ძვ. წ. VII საუკუნეში.



ნახ. 1

ელვა – 1. ატმოსფერული მოვლენა, ელექტრობის სწრაფი განმუხტვა ჰაერში, რაც გამოიხატება ძლიერი კლაკნილი ნათებით (ნახ. 1); 2. ელვარება, ბრწყინვა, ლაპლაპი.

ელიზავეტას სტილი – ინგლისური ხელოვნების სტილი, რომელიც მოიცავს ინგლისის დედოფლის ელიზავეტ I მმართველობის პერიდს (1558-1603 წწ.). გამოირჩეოდა ნაციონალური გვიანდელი გოტიკის სტილის შეერთებით რენესანსის სტილთან.



ნახ. 1

ელინგი (ინგლ. helling-helan დაფარვა, დამალვა) – გემების, სასპორტო იახტების, დირიჟაბლების სამშენებლო ან სარემონტო დახურული ნაგებობა ოკეანის, ზღვის, ტბის ან მდინარის პირას (ნახ. 1). არსებობს ორი სახის: გრძივი და განივი. პირველი განლაგებულია სახმელეთო ხაზის მართობულად, მეორე – პარალელურად.

ელიზური არქიტექტურა – ძველი საბერძნეთის, აღმოსავლეთ ხმელთაშუაზღვისპირეთის, წინა, შუა და ცენტრალური აზიის არქიტექტურა ძვ. წ. IV-I საუკუნეებში.

ელისეს მინდვრები (ელიზიუმი) (ფრანგ. Champs Élysées) – 1. ძველი ბერძნული მითოლოგიის თანახმად, ღმერთების რჩეულ გმირთა მარადიული სამყოფელი; 2. პარიზის ერთ-ერთი უმთავრესი მაგისტრალი (ნახ. 1), სადაც საფრანგეთის პრეზიდენტის რეზიდენცია – ელისეს სასახლე მდებარეობს.



ნახ. 1

ელიფსი (ბერძ. ellipse უკმარისობა, გამოვარდნა, გამოტოვება) – გეომეტრიული ფიგურა (ნახ. 1), რომელიც მიიღება სწორი წრიული კონუსის კვეთისას სიბრტყით, რომელიც არ კვეთს კონუსის ფუძეს და არ არის კონუსის ღერძის მართობული.



ნახ. 1

ელიფსი ინერციის – ბრტყელი ფიგურის ინერციის ელიფსოიდის გეგმილი მის სიბრტყეზე.

ელიფსი ძაბვის – ელიფსი, რომელშიც გარდაიქმნება ძაბვის ელიფსოიდი ბრტყელი დამაბული მდგომარეობის შემთხვევაში.

ელიფსოგრაფი (ბერძ. ellipse უკმარისობა, გამოვარდნა, გამოტოვება და graphēin წერა, ხატვა, კაწვრა) – სამხაზველო ხელსაწყო ელიფსის დასახაზად.

ელიფსოიდი – ზედაპირი, რომელიც მიიღება ელიფსის ბრუნვით თავისი ერთ-ერთი ღერძის ირგვლივ; მეორე რიგის ზედაპირის ერთ-ერთი სახე (ნახ. 1). დეკარტის მართკუთხა კოორდინატა სისტემაში მისი კანონიკური (უმარტივესი) განტოლებაა: $x^2/a^2 + y^2/b^2 + z^2/c^2 = 1$, სადაც a , b და c – ელიფსოიდის ნახევარღერძებია. ე. ჩაკეტილი ზედაპირია, რომელსაც აქვს სიმეტრიის ცენტრი, სიმეტრიის სამი ღერძი და სიმეტრიის სამი სიბრტყე. ე. ნებისმიერი კვეთა სიბრტყით არის ელიფსი, კერძო შემთხვევაში კვეთა შეიძლება იყოს წრეწირი. თუ ე. ღერძები $2a$, $2b$, $2c$ განსხვავებულია, მაშინ ელიფსოიდს ეწოდება სამღერძა. თუ ე. რომელიმე ორი ღერძი ტოლია, მაშინ გვაქვს ბრუნვითი ელიფსოიდი. თუ ე. ყველა ღერძი ტოლია ($2a = 2b = 2c$), მაშინ ელიფსოიდი გადაიქცევა სფეროდ.

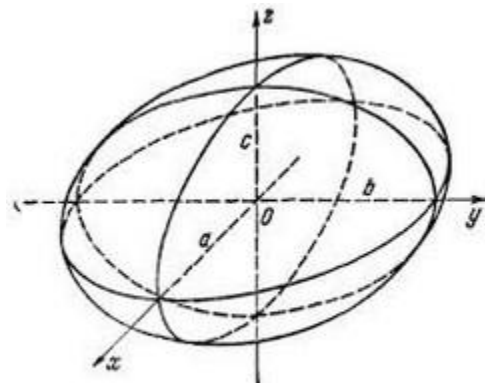

ნახ. 1

ელიფსოიდი ინერციის – მოცემული 0 წერტილიდან მასზე გამავალ ღერძებზე გადაზომილი იმ მონაკვეთების ბოლო წერტილების გეომეტრიული ადგილი, რომელი მონაკვეთების სიგრძეც უკუპროპორციულია, შესაბამისად, ამ ღერძების მიმართ ინერციის რადიუსებისა. ცნება შემოიღო პუანსომ.

ელიფსოიდი ძაბვის – სხეულის მოცემული წერტილიდან გამომავალი იმ რადიუს-ვექტორების ბოლო წერტილების გეომეტრიული ადგილი, რომელიც გამოსახავს მოცემულ წერტილზე გამავალ ელემენტარულ ფართობზე სრულ ძაბვას.

ელიფსური სიჩქარე – იხ. კოსმოსური სიჩქარე.

ელიფსური ცილინდრი – მე-2 რიგის ცილინდრული ზედაპირი, რომლის მიმართველია ელიფსი: $x^2/a^2 + y^2/b^2 = 1$. ამ ელიფსური ცილინდრის მსახველი z ღერძის პარალელურია (x, y და z – დეკარტის კოორდინატები; a და b – ელიფსური ცილინდრის ნახევარღერძები).

ელუვიონი (ელუვიური დანალექები) [ლათ. ēluere (წყლით) წარეცხვა, წალეკვა; (წყლით) გარეცხვა, ჩარეცხვა] – ფხვიერი გეოლოგიური დანალექები და ნიადაგი, რომელთა ფორმირება ხდება ჰორიზონტალური ან მცირედ დახრილი ზედაპირული სამთო ქანების გამოქარვის შედეგად და მიღებული პროდუქტების აკუმულაციით სიმძიმის ძალის გავლენით.

ელუირება – ადსორბენტიდან ლითონის ამოღება (მოპოვება).

ემალი (მინანქარი) (ფრანგ. email<smeltan დნობა) – მტკიცე მინისებრი მასა, რომელიც დაიტანება ნაკეთობის ზედაპირზე მექანიკური ან ელექტროქიმიური მეთოდით. არსებობს გამჭვირვალე და გაუმჭვირი. მექანიკური გზით მიღებულ ე. შემადგენლობაში (ძველი რეცეპტი) შედის: ერთი წილი კვარცის ქვიშა, ერთი წილი ბორის მჟავა და ორი წილი ტყვიის სურინჯი; ხოლო თანამედროვე ე. შედის: სილიციუმის ორჟანგი, ბორის ანჰიდრიდი, ტიტანის ჟანგი, ალუმინის ჟანგი, ტუტე და ტუტემიწა ლითონები, თუთია, ტყვია, სხვადასხვა ფთორიდი. ე. გამოიყენება ლითონის, კერამიკული,



ნახ. 1

მინის ნაკეთობების დასაფარავად, რათა დავიცვათ ისინი კოროზიის, გახეხვის, მაღალი ტემპერატურისაგან. მშენებლობაში ზოგჯერ მიმართავენ შავი ლითონების დაფარვას ემალთ კოროზიისაგან დასაცავად, რაც საშუალებას იძლევა ძვირადღირებული შენადნობები შევცვალოთ იაფი მასალით. ე. ფარვენ აგრეთვე ინსტრუმენტებს, ჭურჭელს, საიუველირო ნაკეთობებს, ფურნიტურას, სამშენებლო კონსტრუქციების დეტალებს, ქალის სამკაულებს, მილებს, ქიმიურ რეაქტორებსა და სხვ. საქართველოში ე. გამოიყენება დაიწყო XI საუკუნეში,

ძირითადად ხატწერაში – ტიხრული მინანქრის სახით (ნახ. 1. ქართული ტიხრული მინანქარი). დღემდე ამოუხსნელ საიდუმლოდ რჩება ტიხრული მინანქრის დამზადების ტექნოლოგია, რადგანაც ტიხრების, რომელსაც ოქროსაგან ამზადებდნენ, დნობის ტემპერატურა გაცილებით დაბალია, ვიდრე მინანქრისა, რომლის მისაღებად საჭიროა რამდენიმეჯერ გამოწვა 700-900°C ტემპერატურაზე. მექანიკური გზით მიღებული ძველი მინანქრის ხარისხი ბევრად აღემატება დღევანდელ ელექტროქიმიური გზით მიღებული

მინანქრის ხარისხს. არსებობს სხვადასხვა სახის ემალი: ზეთოვანი, ნიტროცელულოზის, პერქლორვინილის, პოლიესტერის და სხვ.

ემბაზი – საბანელი, განსაწმედელი, ნათლისღებისათვის განკუთვნილი ქვის, ხის ან ლითონის დიდი თასის მსგავსი (შეიძლება ოთხკუთხა ფორმისაც იყოს) ჭურჭელი (ნახ. 1). სამი პატარა შანდლით სანთლებისათვის, რომლებსაც ნათლობის საიდუმლოს ჩატარებისას ანთებენ. "ემბაზის შვილი" ნიშნავს მონათლულს. ნათლობის საიდუმლოს გარკვეულ მომენტში ემბაზში ჩასხმულ ნაკურთხ წყალში მღვდელი სამგზის შთაფლვითა და ლოცვით ნათლავს ერისკაცს.



ნახ. 1

ემბარგო (ესპ. embargo დაპატიმრება, აკრძალვა) – სახელმწიფოს მიერ ქვეყანაში გარკვეული საქონლის, ფასეულობის, ოქროს, ფასიანი ქაღალდების, ვალუტის გატანის ან შემოტანის აკრძალვა.

ემბლემა (ფრანგ. emblème სიმბოლო<ლათ. emblēma ინკრუსტირებული დეკორატიული სამუშაო<ბერძ. émblēma ჩანართი) – 1. ნახატში და პლასტიკაში იდეის პირობითი გამოსახულება, რომელსაც მინიჭებული აქვს ესა თუ ის აზრი; 2. სამკაული, საგანი ან საგნის გამოსახულება, გამოყენებული რაიმე იდეის სიმბოლოდ (ნახ. 1. ემბლემა – საქართველოს ტექნიკური უნივერსიტეტი). ემბლემა იმით განსხვავდება სიმბოლოსაგან, რომ სიმბოლო არის იდეის ხორცშესხმა, ხოლო ემბლემა – პირობითი ნიშანი, მისი შემცვლელი, იეროგლიფი. ძველ საბერძნეთში ტერმინი "ემბლემა" აღნიშნავდა ზედნაღებ (გადაკრულ, ზესადებ) სამკაულს, შეიარაღების აქსესუარს, თავდაცვის საშუალებას (ფარი, ჩაფხუტი, მუზარადი), აგრეთვე არქიტექტურაში მარმარილოს კაპიტელისა და ბრინჯაოს მოოქროვილი ორნამენტული ფრიზის ზესადებ დეტალს, ძველ რომში კი (ლათ. emblema) – გახდა რომელიმე კლასთან, ჯგუფთან, ლეგიონთან მიკუთვნებადობის განმასხვავებელი ნიშანი, აგრეთვე კედლის გასაფორმებელი მოზაიკური დეტალი. თანამედროვე მნიშვნელობა ემბლემამ შეიძინა XVI-XVII საუკუნეებში, როდესაც ალეგორია ძალზე პოპულარული გახდა და ემბლემებმა და სიმბოლოებმა მოიცვა განათლების ყველა დარგი დაწყებული ღვთისმეტყველებიდან, დამთავრებული ფიზიკითა და პოლიტიკით.



ნახ. 1

ემისია (ლათ. emissio გამოშვება) – მიმოქცევაში საბანკო და სახაზინო ბილეთების, ქაღალდის ფულისა და ფასიანი ქაღალდების გამოშვება.

ემიტენტი (ლათ. emittens გამომშვები) – 1. იურიდიული პირი: ბანკი, დაწესებულება, სახელმწიფო ცენტრალური ან ადგილობრივი ხელისუფლების მმართველობის ორგანო, რომელიც მიმოქცევაში უშვებს ფასიან ქაღალდებს და კისრულობს ამ ფასიანი ქაღალდების მფლობელების მიმართ გარკვეულ ვალდებულებებს; 2. საჯარო ან კერძო სამართლის იურიდიული პირი, რომელიც უშვებს ფასიან ქაღალდებს.

ემპირიული ფორმულები – მათემატიკური ფორმულები, რომლებიც მიიღება ცდებზე უშუალო დაკვირვებითა და ექსპერიმენტის საშუალებით.

ემპორი – იხ. პატრონიკე.

ემულგატორი – 1. ნივთიერება, რომელიც ხელს უწყობს ემულსიებისა და ელექტროლიტების მდგრადობას; 2. ქიმიური ნივთიერება, რომელიც ემატება ემულსიას, რათა შეაფერხოს წყალში კუპრის, ბიტუმისა და სხვ. შეერთება. ერთ-ერთ ემულგატორად გამოიყენება საპონი; 3. საკვები დანამატი. არსებობს სიცოცხლისთვის სახიფათო და უსაფრთხო. ე. იწვევს სიმსივნეს, ალერგიას, ორგანიზმის სხვადასხვა სისტემის, კანისა და სისხლის წნევის გაღიზიანებას. მეტად სახიფათოა ბავშვებისა და ასთმიანებისათვის.

ემულსია (ლათ. emulsus გამოწველილი) – 1. ორი ერთმანეთში გაუხსნელი სითხის ნარევი, რომელშიც ერთი სითხის უწყვილესი ნაწილაკები შეტივტივებულია მეორეში წვეთების სახით (მაგ., წყალში დამატებული ზეთის ნაწილაკები, ჩვეულებრივი რძე, რომელშიც შეტივტივებულია ცხიმის ნაწილაკები და სხვ.); 2. ერთგვარი შუქმგრძობიარე პრეპარატი, რომელსაც იყენებენ ფოტოტექნიკაში.

ენგურის ჰიდროელექტროსადგური – უდიდესი ჰეს-ი ამიერკავკასიაში. მდებარეობს დასავლეთ საქართველოში მდ. ენგურზე (იხ. კაშხალი, ნახ. 1). აშენდა 1961-1978 წლებში. ის ჰიდროელექტროსადგურების კასკადია, რომელშიც შედის თვით ენგურჰესი, რომლის დადგმული სიმძლავრეა 1,3 მლნ. კვტ (5 აგრეგატი, თითოეული 260 ათ. კვტ სიმძლავრის), ვარდნილჰესი № 1 (სიმძლავრე 220 ათ. კვტ) და სამი 40-ათ. კვტ სიმძლავრის ჰეს-ი. ე. ჰ. საპროექტო სიმძლავრეა 1,64 მლნ. კვტ, საშუალო წლიური გამომუშავება – 5,46 მლრდ კვტ/სთ. ჰესის ნაგებობებში შედის: 271,5 მ სიმაღლის თაღოვანი კაშხალი, რომელიც სოფელ ჯვართან ქმნის წყალსაცავს (მოცულობა – 1 მლრდ მ³, სიგრძე – 30 კმ); სადერივაციო გვირაბი (დიამეტრი 9 მ, სიგრძე – 15 კმ), რომელიც მთავრდება მათანაბრებელი კოშკით (დიამეტრი – 16 მ, სიმაღლე – 167 მ). სადერივაციო გვირაბი ჰიდროაგრეგატებს წყლით კვებავს 451 მ სიგრძის 5 სადაწნეო გვირაბის მეშვეობით. ნაგებობათა კომპლექსში შედის აგრეთვე მიწისქვეშა ჰიდროელექტროსადგური 5 ჰიდროაგრეგატით. მისი ტურბინებიდან წყალი გამყვანი გვირაბით (სიმაღლე – 13 მ, სიგრძე – 3,2 კმ) მიემართება № 1 ვარდნილჰესის წყალსაცავში. ვარდნილჰესებისათვის შექმნილია აგრეთვე გალის წყალსაცავი, მოცულობით 1-1,9 მლნ. მ³. 1972-1974 წლებში საექსპლუატაციოდ გადაეცა ვარდნილჰესების 9 აგრეგატი, რომელთა საერთო სიმძლავრეა 340 ათ. კვტ (წლიური გამომუშავება – 1,13 მლრდ. კვტ/სთ). ე. ჰ. მთავარი ნაგებობაა ცადატყორცნილ მთებს – ტულიშსა და წულიშს შორის აგებული რკინაბეტონის თაღვანი კაშხალი, რომლის საერთო სიმაღლე 271,5 მეტრია, სიგრძე – 728 მ (იხ. კაშხალი, ნახ. 1). შვეული ღერძის მქონე თაღოვანი ნაგებობა ხეობის ნაპირებსა და ფუძეს ეყრდნობა. კაშხალს ცის თალის ფორმა აქვს და რკალივითაა მოხრილი. მის ფორმას ინჟინრებმა ორთაღოვანი მრუდი უწოდეს, ვინაიდან სფეროს ამოხნექილი ნაწილი ზევით, წყალსაცავისკენაა მიმართული, ხოლო ფსკერი და მხრები კედლებს ებჯინება. საყრდენი ნაწილი უნაგირის ფორმისაა და თაღოვანი კაშხლისაგან პერიმეტრული ნაკერიტაა გამოყოფილი. უნაგირის სიმაღლე ფერდობიდან 15-20 მეტრია, ხეობის ქვემო წელში – 60 მეტრი. ჯვრის მაღლივი თაროვანი კაშხალი 1977 წელს გადაეცა საექსპლუატაციოდ. კაშხლის აშენებამ და ენგურის გადაკეტვამ წარმოშვა ჯვრის წყალსაცავი, რომლის მოცულობა 1,1 მლდ. მ³ შეადგენს. თაღოვანი კაშხლის პარალელურად აშენდა ენგურჰესის მიწისქვეშა ნაგებობები – სამშენებლო გვირაბები, სადაწნეო დერივაციული გვირაბი წყალმიმღებით, მიწისქვეშა სადგურის კვანძი

და უდაწნეო წყალგამტარი გვირაბი. ეს ჰიდრონაგებობები ერთ-ერთი ძირითადი რგოლია ენგურჰესის კასკადის სისტემაში. ენგურჰესის თაღოვან კაშხალს მინიჭებული აქვს ეროვნული მნიშვნელობის კულტურის ძეგლის სტატუსი.

ენდემური – მხოლოდ გარკვეული ადგილისათვის, მხარისათვის დამახასიათებელი; ადგილობრივი.

ენდოაირი – ენდოთერმული ატმოსფერო.

ენდოგენური (ბერძ. endon შიგნით და genos გვარი, წარმოშობა) – დედამიწაზე მოქმედი ცვლილებები, რომელიც გამოწვეულია დედამიწის წიაღში მიმდინარე პროცესებით და რომელსაც იწვევს საკუთარი სითბო. ეს პროცესებია: მიწის წიაღში მიმდინარე რადიოაქტიურ ნივთიერებათა დაშლა, სხვა ქიმიური რეაქციები, ნივთიერებათა გარდაქმნები და დედამიწის შიგნით წარმოშობილ დამაბულობათა უეცარი განტვირთვა, რაც მიწისძვრების, მაგნიტიზმის, მეტამორფიზმისა და მიწის ქერქის ტექტონიკური მოძრაობების სახით ვლინდება. ენდოგენური პროცესები იწვევს მიწის ქერქის დანაოჭებას, დაწყვეტას, ნაწყვეტებისა და ქერქქვეშა მასების გადაადგილებას, ქანების პირვანდელი შედგენილობის, წიაღის ფორმებისა და ტექტონიკური სტრუქტურის შეცვლას, ახალი მთებისა და ტაფობების წარმოქმნასა და სხვ.

ენდოგენური ძალები – დედამიწაზე მოქმედი შიგა ძალები.

ენდოვა – იხ. შენადარი.

ენდოთერმული (ბერძ. endon შიგნით და thermē სითბო, სიცხე) – ამა თუ იმ სახის პროცესი, რომელსაც თან ახლავს სითბოს შთანთქმა.

ენდოთერმული რეაქცია – ქიმიური რეაქცია, რომელსაც თან ახლავს სითბოს შთანთქმა.

ენეასტილი (ბერძ. ennéa ცხრა და stýlos სვეტი, ბოძი) – ანტიკური ტაძრის კლასიკური პორტიკი ცხრა სვეტით მთავარ ფასადზე (ნახ. 1. ენეასტილი, ჰერას ტაძარი ფესტუმში, საბერძნეთის რესპუბლიკა).



ნახ. 1

ენეოლითი – საზოგადოების განვითარების ისტორიულ-კულტურული გარდამავალი პერიოდი ნეოლითსა და ბრინჯაოს ხანას შორის (ძვ. წ. IV-II სს.).

ენერგეტიკა (ბერძ. energētikós <ergeîn აქტიური, მუშაობაზე დამყარებული) – 1. მეცნიერება, რომელიც იკვლევს ენერგიას ტრანსფორმაციის პროცესში; 2. ტექნიკის დარგი, რომელიც ამუშავებს სხვადასხვა სახის ენერგიის გამოყენების მეთოდებს; 3. ბუნებრივი და ხელოვნური სისტემების ერთობლიობა, რომელიც ემსახურება ყველა სახის ენერგეტიკული რესურსების გარდაქმნას, განაწილებასა და გამოყენებას. ე. მიზანს შეადგენს მიაწოდოს მომხმარებელს ენერგია პირველადი ბუნებრივი ენერგიის გარდაქმნით მეორად (ელექტრული, თბური) ენერგიად.

ენერგეტიკული მანქანა – ენერგიის გარდამქმნელი მანქანა.

ენერგია (გვიანდ. ლათ. *energĭa* < ბერძ. *enérgeia* აქტიურობა, ოპერაცია < *energōs* მოქმედი, აქტიური, მუშა) – 1. მოღვაწეობა, მოქმედება; 2. მატერიის მოძრაობის სხვადასხვა ფორმის საერთო რაოდენობრივი საზომი; ენერგიის ძირითადი ფორმებია: სითბური, ელექტრომაგნიტური, მექანიკური, ქიმიური, ბირთვული, გრავიტაციული; ერთი სახის ენერგია შეიძლება გარდაიქმნას სხვა სახის ენერგიად, მკაცრად განსაზღვრული რაოდენობრივი თანაფარდობით; ე. გარდაქმნით მისი საერთო რაოდენობა არ იცვლება (ენერგიის მუდმივობის კანონი); 3. სამოქმედო ძალა, ჟინი, მიზანსწრაფულობა, შეუპოვრობა დასახული მიზნის მისაღწევად. ენერგია იზომება შემდეგ ერთეულებში: CGS სისტემაში – ერგი, SI სისტემაში – ჯოული, ტექნიკურ სისტემებში – კილოგრამ-ძალა-მეტრი (კილოგრამომეტრი).

ენერგია დრეკადი დეფორმაციის (დრეკადი დეფორმაციის პოტენციური ენერგია) – დეფორმირებული დრეკადი სხეულის შიგა ძალების პოტენციური ენერგია.

ენერგია კინეტიკური – სხეულის მოძრაობის სიჩქარესთან დაკავშირებული ენერგია.

ენერგია მექანიკური – სხეულთა მექანიკური მოძრაობისა და მათი ურთიერთქმედების ენერგია. განიხილება ორი სახის მექანიკური ენერგია: კინეტიკური და პოტენციური. ნივთიერი წერტილის მოძრაობისას კინეტიკური და პოტენციური ენერგიების ჯამს სრული მექანიკური ენერგია ეწოდება.

ენერგია მზის სხივების – განახლებადი ენერგიის სახეობა, ენერგეტიკის დარგი, რომელიც ემსახურება მზის ელექტრომაგნიტური გამოსხივების გარდაქმნას ელექტრულ ან სითბურ ენერგიად, სახალხო მეურნეობაში გამოყენების მიზნით. მზის ელექტროსადგური გამოიყენებს მზის ენერგიას როგორც პირდაპირ (ფოტოფეექტი მზის ბატარეების გამოყენებით), ისე ირიბად (ცხელი წყლის ორთქლის კინეტიკური ენერგია).

ენერგია მოცულობის ცვლილების – დრეკადი დეფორმაციის პოტენციური ენერგიის ნაწილი, რომელიც წარმოიშობა დეფორმირებული სხეულის მოცულობის ცვლილების შედეგად.

ენერგია პოტენციური – სიდიდე, განსაზღვრული იმ მუშაობით, რომელიც შეიძლება შეასრულოს ძალთა ველში არსებულმა ძალებმა ამ ველში ნივთიერი წერტილის ან სისტემის მდებარეობის შეცვლისას. პოტენციურ ენერგიას აღნიშნავენ *P* ასოთი. პოტენციურ ენერგიაში გულისხმობენ ნივთიერ სხეულებს შორის ურთიერთქმედების ენერგიას. ეს ენერგია დამოკიდებულია სხეულთა ურთიერთმდებარეობასა და მათ კოორდინატებზე. სხეულთა შორის ფარდობითი მანძილის ცვლილებისას მათ შორის მოქმედი ძალები ასრულებენ მუშაობას. ამასთანავე, ხდება პოტენციური და კინეტიკური ენერგიების ურთიერთგარდაქმნა. თუ სისტემის სრული მექანიკური ენერგია არ იცვლება, მაშინ ასეთ სისტემას კონსერვატიულს უწოდებენ. პოტენციური ენერგია უპირისპირდება კინეტიკურ ენერგიას იმ აზრით, რომ კინეტიკური ენერგია არის მოძრაობის ენერგია, ხოლო პოტენციური ენერგია დამოკიდებულია სხეულთა ურთიერთმდებარეობაზე.

ენერგია სითბური – ატომებისა და მოლეკულების უწყსრიგო (სითბური) მოძრაობის ენერგია. გამოიყენება გარკვეული მასალების თერმული დამუშავებისას (გაცივება, გახურება).

ენერგია სრული (მექანიკური) – კინეტიკური და პოტენციური ენერგიების ჯამი.

ენერგია ფორმის ცვლილების – დრეკადი დეფორმაციის პოტენციური ენერგიის ნაწილი, რომელიც წარმოიშობა დეფორმირებული სხეულის ფორმის ცვლილების შედეგად.

ენერგია ქარის – განახლებადი ენერგიის სახეობა, ენერგეტიკის დარგი, რომელიც ემსახურება ატმოსფეროში არსებული ჰაერის მასების კინეტიკური ენერგიის გარდაქმნას ელექტრულ, სითბურ, მექანიკურ ან სხვა სახის ენეგად, სახალხო მეურნეობაში გამოყენების მიზნით. გარდაქმნა მიმდინარეობს ქარის გენერატორების (ელექტროდენის მისაღებად), ქარის წისქვილებისა (მექანიკური ენერგიის მისაღებად) და სხვა აგრეგატების მეშვეობით. ქარის გენერატორი მაგრდება მაღლივ კოშკზე, რადგან მაღალ სიმაღლეზე ქარის მოძრაობის სიჩქარე გაცილებით მეტია, ვიდრე დედამიწის ზედაპირთან ახლოს და, შესაბამისად, ასეთი განლაგების აგრეგატს დიდი წარმადობა აქვს. ტერიტორიულად მათი განლაგება უმჯობესია ზღვების სანაპიროდან 10-12 კმ-ის დაშორებით, ან მთების ხეობებში. კოშკის დასაყენებად, ძირითადად, გამოიყენება რკ.ბ.-ის ხიმინჯოვანი საძირკველი.

ენერგია წყლის მოქცევის და მიქცევის – განახლებადი ენერგიის სახეობა, ენერგეტიკის დარგი, რომელიც ემსახურება წყლის ნაკადების პოტენციური (ზოგჯერ კინეტიკურისაც) ენერგიის გარდაქმნას ელექტროენერგიად. ამ პროცესისათვის გამოიყენება ზღვის მოქცევის ენერგია (ფაქტობრივად დედამიწის ბრუნვის კინეტიკური ენერგია). მოქცევის ჰიდროელექტროსადგურები შენდება ზღვის სანაპიროებთან, სადაც მთვარის და მზის გრავიტაციული ძალების გავლენით დღეღამეში ორჯერ იცვლება წლის დონე. ენერგიის მისაღებად უბეს ან მდინარის შესართავს გადაკეტავენ კაშხლით აღჭურვილს ჰიდროგენერატორებით, რომლებიც მუშაობენ როგორც გენერატორის, ისე ტუმბოს რეჟიმში (წყლის გადასაქაჩად წყალსაცავში, რათა ჰიდროელექტროსადგურმა გააგრძელოს მუშაობა მოქცევის არარსებობის პერიოდშიც). ასეთ ჰეს-ებს ზოგჯერ ჰიდროაკუმულაციურ ელექტროსადგურებსაც უწოდებენ. მათი უპირატესობაა ეკოლოგიურობა ენერგიის წარმოების დაბალი თვითღირებულება, ხოლო უარყოფითი – მშენებლობის მაღალი ფასი და დღეღამეში სიმძლავრის მუდმივი ცვალებადობა, რის გამოც ასეთი სადგურები მუშაობს მხოლოდ საერთო ენერგოსისტემაში.

ენერგია წყლის ტალღების – განახლებადი ენერგიის სახეობა, რომლის მიღება ხდება ოკეანის ზედაპირზე წარმოქმნილი მოძრავი ტალღების პოტენციალური ენერგიის გარდაქმნით ელექტროენერგიად. ამ პროცესისათვის გამოიყენება ტალღური ელექტროსადგური.

ენერგია ჰიდრავლიკური – განახლებადი ენერგიის სახეობა, ენერგეტიკის დარგი, რომელიც ემსახურება წყლის ნაკადების პოტენციური (ზოგჯერ კინეტიკურისაც) ენერგიის გარდაქმნას ელექტროენერგიად. ამ პროცესისათვის საჭიროა ჰიდროელექტროსადგურის მშენებლობა მდინარეზე და ერთდროულად კაშხლისა და წყალსაცავის მოწყობა. ამჟამად, ერთ სულ მოსახლეზე წარმოებული ელექტროენერგიის მიხედვით საუკეთესო მაჩვენებლები აქვთ ნორვეგიას, ისლანდიასა და კანადას.

ენერგიის ინტეგრალი – ინტეგრალი, რომელიც გამოსახავს სრული მექანიკური ენერგიის შენახვის კანონს: $T+P = h$. ე.ი. გვიჩვენებს, რომ თუ ნივთიერი წერტილი (სისტემა) მოძრაობს პოტენციურ ძალთა ველში, მაშინ კინეტიკური და პოტენციური ენერგიების ჯამი (სრული მექანიკური ენერგია) მუდმივი სიდიდეა (მექანიკური ენერგიის შენახვის კანონი). ენერგიის ინტეგრალს და მის ზოგიერთ განზოგადებას, დიდი მნიშვნელობა აქვს მოძრაობის მდგრადობის თეორიაში.

ენერჯის მუდმივობისა და გარდაქმნის კანონი – ბუნების ზოგადი კანონი, რომლის თანახმად ნებისმიერი ჩაკეტილი ნივთიერი სისტემის სრული ენერჯია სისტემაში მიმდინარე ყველა პროცესის დროს უცვლელი რჩება (ინახება). თუ ნივთიერი სისტემა განიცდის გარეშე ზემოქმედებას, რის შედეგადაც იგი ერთი მდგომარეობიდან მეორეში გადადის, მაშინ მისი ენერჯის ნაზრდი (დანაკლისი) უდრის მასთან ურთიერთმოქმედი სხეულებისა და ველების ენერჯების დანაკლისს (ნაზრდს).

ენერჯოფექტურობის პასპორტი – დოკუმენტი, რომელშიც ასახულია შენობა-ნაგებობის ენერჯოფექტურობის საპროექტო, ტექნიკური და საექსპლუატაციო პარამეტრები.

ენერჯომომარაგება – ენერჯისა და სათბობის ყველა სახეობით წარმოების უზრუნველყოფა.

ენერჯოსისტემის კვების ცენტრი – გამანაწილებელი მოწყობილობა ენერჯოსისტემის ელექტროსადგურის გენერატორული ან დამადაბლებელი ქვესადგურის მეორადი ძაბვისა, რომელთანაც მიერთებულია მოცემული რაიონის გამანაწილებელი ქსელი.

ენერჯოტექნოლოგიური ქვაბი – ორთქლის ან წყალგამაცხელებელი ქვაბი, რომლის საცეცხლურში ხორციელდება ტექნოლოგიური მასალების გადამუშავება.

ენტალპია (ბერძ. enthalpi გაცხელება) – თერმოდინამიკური პოტენციალი, რომელიც ახასიათებს სისტემის მდგომარეობას თერმოდინამიკური წონასწორობისას, როდესაც დამოუკიდებელ ცვლადებად მიღებულია წნევა, ენტროპია და ნაწილაკების რიცხვი, ანუ ენტალპია არის ენერჯია, რომელიც მიიღწევა სითბოს გარდასაქმნელად განსაზღვრული მუდმივი წნევისას.

ენიმალისტიკა (ლათ. animal ცხოველი) – სახვითი ხელოვნების სახე, რომლის ძირითადი ობიექტია ცხოველი. გავრცელებულია ძირითადად ფერწერაში, ფოტოგრაფიაში, ქანდაკებაში, გრაფიკაში, დეკორატიულ ხელოვნებასა და სხვ. მსოფლიოში ცნობილი ენიმალისტიკებია: ჩჟუ ჩჟანგზი (ჩინეთი), ალბრეხტ დიურერი, კარლ კუნტცი (გერმანია), ეჟენ დელაკრუა, კრისტოფ ფრატენი, ფილიპ რუსო (საფრანგეთი), ედვინ ჰენრი ლანდსირი, ბრაიტონ რივიერი (ინგლისი), რობერტ ბეიტმანი (კანადა), რენ პურტვლიეტი (ნიდერლანდები) და სხვ.

ენკაუსტიკა (ინგლ. encaustic<en- წინსართი და ლათ. causticus<ბერძ. kaustikós მწვავე, მძაფრი, წვა<kaust(ós) დაწვა (სიტყვასიტყვით: წვისთვის საჭირო)] – ფერწერის ტექნიკა, სადაც საღებავის შემაკავშირებელ ნივთიერებად გამოყენებულია ცვილი. ნახატი სრულდება გამდნარი სარეზავებით. მისი სახესხვაობაა ცვილისებრი ტემპერა, რომელიც გამოირჩევა საღებავის სიხასხასითა და წყლიანობით. წარმოიშვა ძველ საბერძნეთში (ძვ. წ. VIII-V სს.). ძირითადად გამოიყენებოდა ხატწერაში. ამ ტექნიკით შესრულებულ ქართულ ძეგლთაგან აღსანიშნავია VI-VII საუკუნეების ანჩისხატის მაცხოვრის გამოსახულება, რომელიც რესტავრირებულია გვიან საუკუნეებში; წილკნის ღვთისმშობლის ხატი (IX ს.) და სხვ. 1880 წელს ეგვიპტეში, ფაიუმის ოაზისში, ქ. კაიროს მახლობლად, აღმოაჩინეს 2000 წლის წინანდელი მუმიები, რომლთაც სახეებზე მიბინტული ჰქონდათ პორტრეტები. ამ პორტრეტებმა შეიძინეს სახელწოდება – ფაიუმის პორტრეტები. ეს პორტრეტები იწერებოდა ადამიანის სიცოცხლეში და როდესაც ის კვდებოდა მას მუმიფიცირებისას მიაბინტებდნენ სახეზე. ეს იყო რელიგიური რიტუალი, რომლის დროსაც ხალხს სჯეროდა, რომ სახის გამოსახულების შენარჩუნებით ნარჩუნდებოდა თავად პიროვნებაც. ამან მართლაც

გამართლა და კაცობრიობას შემოუნახა 20 საუკუნის წინ მცხოვრები ადამიანთა პორტრეტები.

ენტაზისი (ბერძ. *éntasis* დაძაბულობა, გაძლიერება) – სვეტის ტანის გამსხვილება კლასიკური სვეტის დაახლოებით 1/3 სიმაღლის ზევით, რაც სვეტის ტანის შეზნექილობის შთაბეჭდილებას აქარწყლებს (ნახ. 1. ათენის პართენონის სვეტების ენტაზისი, საბერძნეთის რესპუბლიკა).



ნახ. 1

ენტროპია (ბერძ. *en* შიგნით და *tropē* გარდაქმნა) – სიდიდე, რომელიც დამახასიათებელია სხეულის ან სხეულთა სისტემის თბური მდგომარეობისათვის; წარმოადგენს ალბათობის ზომას სისტემის მოცემული მდგომარეობის განსახორციელებლად; დახშულ სისტემებში მიმდინარე პროცესების დროს ენტროპია იზრდება (არაშექცევადი პროცესები) ან მუდმივი რჩება (შექცევადი პროცესები).

ენციკლოპედია (ბერძ. *enkyklios* წრე და *paedia* განათლება) – სამეცნიერო გამოცემა (ჩვეულებრივი ლექსიკონის სახით), რომელიც ასახავს ადამიანის ცოდნისა და პრაქტიკული საქმიანობის ყველა ძირითად სფეროს (უნივერსალური ენციკლოპედია) ან რომელიმე ცალკეულ დარგს (დარგობრივი ენციკლოპედია). შინაარსის მიხედვით არსებობს ენციკლოპედიის ხუთი სახეობა: უნივერსალური, დარგობრივი, რეგიონალური, საპრობლემო და პერსონალური.

ენციკლოპედიზმი – მრავალმხრივი განათლება ცოდნის სხვადასხვა დარგში.

ენციკლოპედისტი – პირი, რომელსაც ენციკლოპედიური ცოდნა აქვს; მრავალმხრივ განათლებული ადამიანი.

ენციკლოპედიური – ენციკლოპედიასთან დაკავშირებული, ენციკლოპედიური ხასიათისა.

ეოლური – ქარის მოქმედებასთან დაკავშირებული ან შექმნილი (წარმოქმნილი) ქარისაგან; იგივეა, რაც ქარიანი.

ეოლური ნალექები – ქარით გადატანილი მინერალური ნაწილაკების დაგროვებით წარმოქმნილი ქანი (გეოლოგია).

ეოცენი – პალოგენის შუა გეოლოგიური ეპოქა (პალეოცენისა და ოლიგოცენის ეპოქებს შორის), რომელიც გრძელდებოდა დაახლოებით 22 მლნ წელი (56-33,9 მლნ წლის წინანდელი პერიოდი). ამ პერიოდს უკავშირდება დედამიწაზე მუშუმწოვრების გაჩენა, ზღვების ფორმირება, ტროპიკული მცენარეების წარმოშობა, ნავთობის, გაზის, ქვანახშირის ბუდობების წარმოქმნა და სხვ.

ეპარქია (შუაინგლ. *diocise* < გვიანდ. ლათ. *diocēsis* < ლათ. *diocesis* < ბერძ. *dioikēsis* < *dioikein* სახლის შენახვა, მართვა) – მართლმადიდებელი სამოციქულო ეკლესიის ძირითადი რელიგიური დანაყოფი, რომელსაც ეპისკოპოსი ხელმძღვანელობს. ამჟამად საქართველოს მართლმადიდებელი ეკლესიის ეპარქიათა რაოდენობა საქართველოს ტერიტორიაზე

შეადგენს 41-ს (საქართველოს საპატრიარქოს 2017 წლის საიტის მიხედვით), ხოლო 7 – საზღვარგარეთაა განლაგებული (ავსტრალიის, დიდი ბრიტანეთისა და ირლანდიის, სამხრეთ ამერიკის, ავსტრიისა და გერმანიის, ბელგიისა და ჰოლანდიის, ჩრდილოეთ ამერიკისა და კახისა და ქურმუხის ეპარქიები).

ეპეიროგენეზისი (ბერძ. epeiros ხმელეთი, კონტინენტი და genēs დაბადებული, წარმოშობილი) – დედამიწის ქერქის ვრცელი არეების საუკუნეობრივი ვერტიკალური რყევა, რომელიც არ იწვევს ქერქის შიგა სტრუქტურის შეცვლას.

ეპიდისკოპი (ბერძ. epi- ზე, diá გავლით, გარდიგარდმო, განივ, შუა, შორის; მთლიანად, თავიდან ბოლომდე; -ით, -თ, მიერ, -გან, დან, -ზე, -ის skopein ყურება, შესწავლა) – ოპტიკური ხელსაწყო (ნახ. 1), რომლის საშუალებითაც ეკრანზე მიიღება, როგორც გამჭვირვალე ობიექტის, ასევე გაუმჭვირი საგნის გამოსახულება.



ნახ. 1



ნახ. 1

ეპიდოტი (ფრანგ. épidote<ბერძ. epidotós ნამატი) – მზრწყინავი ყვითელი-მომწვანო ფერის წყლის სილიკატების ჯგუფის კრისტალური მინერალი, გავრცელებული მეტამორფულ ქანებში (ნახ. 1). შედგება კალციუმის სილიკატის ჰიდროქსილის, ალუმინისა და რკინისაგან. სიმკვრივე – 3400 კგ/მ³, ფორმულა – $\text{Ca}_2\text{Al}_2\text{Fe}_3^+(\text{SiO}_4)_3\text{OH}$. გამოიყენება როგორც სანაკეთო ქვა.

ეპისტილი (ბერძ. epi -ზე და stylos სვეტი, ბოძი) – იხ. არქიტრავი.

ეპისტილონი (ბერძ. epi -ზე და stylos სვეტი, ბოძი) – იხ. არქიტრავი.

ეპიტაფია (ბერძ. epitaphios საფლავზედა) – წარწერა საფლავის ქვაზე.

ეპიურა (ფრანგ. épure ნახაზი) – 1. ნახაზი, რომელზეც ორთოგონალური დაგეგმილების მეთოდით გამოსახულია სივრცითი ფიგურა, ე.ი. კომპლექსური ნახაზი; 2. რაიმე სიდიდის ცვლილებაზე დამოკიდებულების გრაფიკული გამოსახვა; 3. ელემენტში მოქმედი ძალოვანი ფაქტორის გრაფიკული გამოსახულება (მაგ., განივი ძალის ეპიურა, მღუნავი მომენტის ეპიურა და სხვ.) (ნახ. 1. უჭრი კოჭის მღუნავი მომენტის ეპიურა).

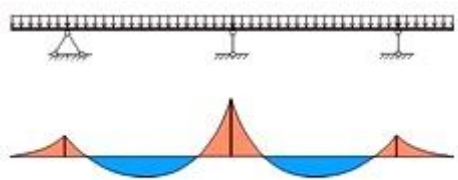

ნახ. 1

ეპიურა დატვირთვის – დატვირთვის ინტენსივობის გრაფიკი, როგორც სხეულის წერტილის მდებარეობის განმსაზღვრელი კოორდინატის ფუნქცია.

ეპიცენტრი (ბერძ. epi -ზე და centrum ცენტრი) – ადგილი დედამიწის ზედაპირზე, რომელიც მოთავსებულია რაიმე დამანგრეველი ძალის კერის თავზე ან მის ქვეშ.

ეპიციკლი (ბერძ. epi- ზე და kyklos წრე) – წრეხაზი, რომლის ცენტრი თანაბარზომიერად მოძრაობს სხვა წრეხაზზე.

ეპიციკლოიდი (ბერძ. epi- ზე, kyklos წრე, რგოლი, დისკო, ციკლი და oeidēs ფორმის მქონე) – მრუდი, რომელსაც აღწერს უძრავი წრეწირის გარშემო გარე შეხებაში მყოფი უსრიალოდ მგორავი წრეწირის ნებისმიერი წერტილი (ნახ. 1).

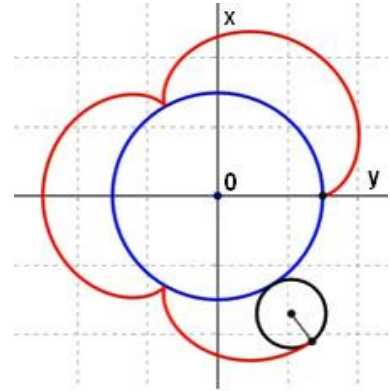

ნახ. 1

ეპონი – ეპოქსიდური ფისი, რომელსაც ხმარობენ ელექტონულ მიკროსკოპიაში ობიექტების ჩასაყალიბებლად.

ეპოქსიდი – 1. გაჯერებული სამწევრა ჰეტეროციკლი, რომელიც ციკლში შეიცავს ჟანგბადის ერთ ატომს. ნორმალურ პირობებში ის არის ეთილენის ჟანგი – სითხე ეთერის სუნით, კარგად იხსნება ორგანულ გამხსნელებში, დუდილის ტემპერატურა მეტი აქვს, ვიდრე მარტივ ეთერებს, რომლებიც მოლეკულური მასით ახლოს არიან ეპოქსიდთან; 2. პლასტმასის ან ნებისმიერი სხვა მასალის წებო, რომელიც არის ეპოქსიდის პოლიმერი. ეპოქსიდი (პოლიეპოქსიდი) გამოიყენება კომპოზიტური მასალების მატრიცის ელექტრონულ კომპონენტებში როგორც ადჰეზივი ან ჰერმეტი, სადაც გამამაგრებლად გათვალისწინებული ამინები, ამიდები ან ბორის ფთორიდები.

ეექტორი (ლათ. ejector გამოტყორცნა) – ჭავლური ტუმბო, რომელშიც ერთი ნაკადის (ჰაერის, წყლის) კინეტიკური ენერჯია გადაეცემა მეორეს და ა.შ. ეექტორი გამოიყენება გაშვების წინ ჰაერის ამოსატუმბად გრუნტის ტუმბოდან, წყლის ამოსაქაჩად ტრიუმებიდან და სხვ. მას აყენებენ მიწისმწოვებზე დამუშავების სიღრმის გასაზრდელად ან გრუნტის შეწოვის ინტენსიფიკაციისათვის.

ერბოქვა – სამართებლის, დანისა და მისთანა მჭრელი იარაღის სალესი პირის ასაწყობი წმინდა ქვა, რომელსაც ერბოს (ან ზეთს) უსვამენ ხოლმე.

ერგი (ბერძ. ergon მუშაობა, სამუშაო) – 1. მუშაობისა და ენერჯიის საზომი ერთეული ერთეულთა სისტემაში. ტოლია 1 დნ (დინი) ძალის მიერ შესრულებული მუშაობისა 1 სმ გზაზე იმ შემთხვევაში, თუ ძალისა და გადაადგილების მიმართულებანი თანხვედნილია. არსებობს თანაფარდობა 1 ერგ = 10^{-7} ჯ = $1,02 \cdot 10^{-8}$ კგმ-მ = $2,39 \cdot 10^8$ კალ.; 2. უმეტესად აფრიკისა და არაბეთის უდაბნოებში გავრცელებული ქვიშიანი მასივების საერთო სახელწოდება. წარმოიქმნება რელიეფის დადაბლებულ ადგილებში. დამახასიათებელია ბარხანების, დიუნების, მფრინავი ქვიშებისა და მლაშობების ერთობლიობა. მოკლებულია ნაწილობრივ ან მთლიანად მცენარეულ საფარს. ფართოდ არის გავრცელებული ჩრდილოეთ და სამხრეთ აფრიკაში, დასავლეთ და ცენტრალურ აზიასა და ცენტრალურ ავსტრალიაში. სამხრეთ ამერიკაში ერგი შემოფარგლულია ანდების მთათა სისტემით, თუმცა პერუსა და არგენტინის ჩრდილო-დასავლეთ ნაწილში გვხვდება დიდი ზომის დიუნები. შედარებით მცირე ფართობები უჭირავს ბრაზილიის ჩრდილოეთ-დასავლეთ სანაპიროზე. არაბეთში ამგვარ წარმონაქმნებს ნეფუდს უწოდებენ, შუა აზიაში – ყუმს.

ერგონომიკა (ბერძ. ergon მუშაობა, სამუშაო და nomos კანონი) – სამეცნიერო მიმართულება, რომელიც შეისწავლის ადამიანს და მის მოღვაწეობას თანამედროვე საწარმოო პირობებში სამუშაო პროცესისა და პირობების, აგრეთვე მოწყობილობებისა და მანქანების პარამეტრების ოპტიმიზაციის მიზნით. ერგონომიკის გამოკვლევების ძირითადი ობიექტია სისტემა "ადამიანი-მანქანა". გამოკვლევის მეთოდი – სისტემური მიდგომა. ე. შრომით საქმიანობას განიხილავს როგორც ბიოლოგიურ, ფიზიოლოგიურ და ფსიქოლოგიურ კანონზომიერთა ერთიანობის გამოვლენას. სწავლობს იმ ფაქტორებს, რომლებიც გავლენას ახდენენ ადამიანის ფუნქციურ მდგომარეობასა და შრომის უნარიანობაზე (ჰაერის შემადგენლობა, მეტეოროლოგიური პირობები, რადიაცია, ხმაური, ვიბრაცია, განათება და სხვ.).

ერდო – 1. დოლაბი; სახურავში, შუაცეცხლის თავზე, ამოჭრილი ადგილი, რომელსაც სარკმლისა და საკვამურის დანიშნულება აქვს; 2. რაჭაში – ჭერში ამოჭრილი ღიობი, სართულიდან სართულზე გასასვლელად. ხევში – ასეთივე ოთხკუთხა ღიობი, საიდანაც კიბის მეშვეობით საქონლისთვის განკუთვნილ ქვედა სართულში ჩადიან; 3. სახლის ზედა კერძო ბანი, საჩეხი; ბრტყელი სახურავი.

ერექთეიონი (ერექტეუმი) (ინგლ. Erechtheion ან Erechtheum) – ათენას და პოსეიდონის სახელობის ტაძარი, ძველბერძნული ხუროთმოძღვრების თვალსაჩინო ძეგლი ათენის აკროპოლში (ნახ. 1). აგებულია ძვ. წ. V საუკუნეში (დაახლ. ძვ. წ. 421-406 წწ.).



ნახ. 1

ერექტორი (ლათ. erectus გამასწორებელი) – მექანიზმი, რომლის საშუალებითაც ხდება გვირაბის მოპირკეთება ლითონის ან რკ.ბ.-ის ასაწყობი ტიუბინგებით ან ბლოკებით.

ერთაწმინდა (ინგლ. Ertatsminda Cathedral) – XIII საუკუნის პირველი ნახევრის ქართული ხუროთმოძღვრების მნიშვნელოვანი ძეგლი, სამონასტრო კომპლექსი (ნახ. 1. საერთო ხედი). მდებარეობს შიდა ქართლის მხარეში, კასპის მუნიციპალიტეტში, თრიალეთის ქედის ჩრდილოეთ კალთაზე, მდ. თემძის ხეობაში, ქ. კასპიდან 20 კმ-ში (ნახ. 2. ადგილმდებარეობის რუკა). კომპლექსში შემავალი ნაგებობებია: წმინდა ესტატეს სახელობის ტაძარი, გალავანი, სამრეკლო, სამონასტრო და სამეურნეო დანიშნულების ნაგებობების ნანგრევები.



ნახ. 1

ტაძრის სახელწოდება "ერთაწმინდა" დაკავშირებულია ქრისტიანული ეკლესიის მრავალმოწამე წმ. ესტატესთან, რომლის სახელზეცაა იგი ნაკურთხი. "ესტატე წმინდა" დროთა განმავლობაში ხალხის გამოთქმაში დამკვიდრებულა "ერთაწმინდად" და სოფელსაც იმავე

განმავლობაში ხალხის გამოთქმაში დამკვიდრებულა "ერთაწმინდად" და სოფელსაც იმავე

სახელწოდება უძველესი დროიდანვე მიუღია (პლატონ იოსელიანი). ამის დამამტკიცებელი უნდა იყოს აღნიშნული ძველი სახელწოდების მიახლოებული რედაქცია „ესტაწმინდა“ – რომელიც გვხვდება ერთაწმინდასთან დაკავშირებულ ძველ ისტორიულ საბუთებში.

ერთაწმინდის ტაძარი გეგმით (ნახ. 3. გეგმა) ჯვარგუმბათოვანი ნაგებობაა. ნაგებია კარგად გათლილი მოყვითალო ფერის ქვით. გუმბათი აღმოსავლეთით ბემის კუთხეებს ეყრდნობა, დასავლეთის კი – ორ თავისუფლად მდგარ სვეტს. გუმბათქვეშა კვადრატისგან გუმბათის ყელზე გადასვლა ხდება აფრების საშუალებით.

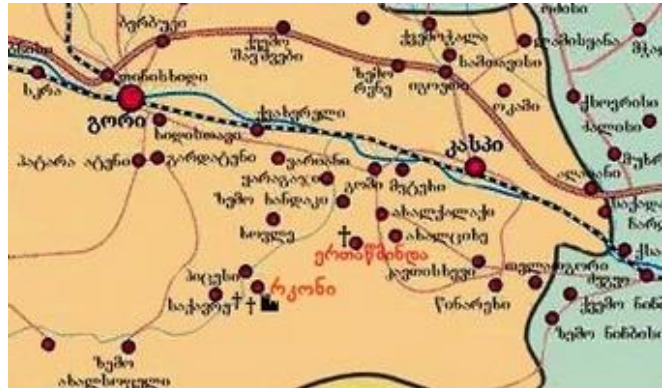

ნახ. 2

სვეტებსა და საკურთხევლის ორივე მხარეს ორ სართულად განლაგებულია კუთხის ოთახები. შიდა სივრცე წაგრძელებულია აღმოსავლეთიდან დასავლეთის მიმართულებით

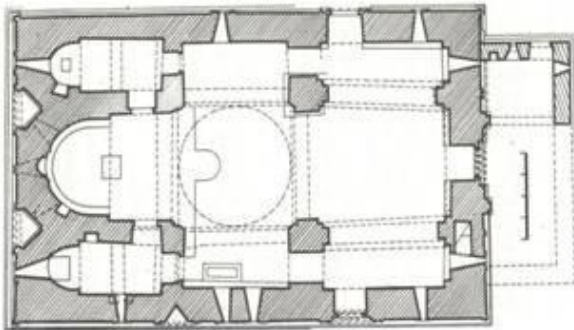

ნახ. 3

ღრმა კონქიანი აფსიდით. ტაძარს ბევრი თაღოვანი სარკმელი აქვს. გუმბათის ყელში თავდაპირველად 12 სარკმელი ყოფილა, ახლა მხოლოდ 8 სარკმელია დარჩენილი. ტაძრის ფასადები მდიდრულადაა მორთული (თარიღდება XIII საუკუნის I ნახევრით). ოთხივე ფასადს დიდი მოჩუქურთმებული ჯვარი ამშვენებს. ისინი მკლავების ფრონტონებიდან იწყება. განსაკუთრებით დასამახსოვრებელია აღმოსავლეთის ფასადი (ნახ. 4.

აღმოსავლეთის ფასადი), ხსენებული ჯვრითა და ღრმა, მდიდრულად მორთული ნიშებით (ნახ. 5. ნიშა აღმოსავლეთის ფასადზე) და დიდი თუ მცირე სარკმლის საპირეებით (ნახ. 6. სარკმლის მორთულობები). საგრძნობლად გვიანდელია ტაძრის გუმბათი, რომელიც რამდენადმე ამოვარდნილია პროპორციებიდან. მდიდრულად არის მორთული ეკლესიის პორტალები, რომლებიც მას სამი მხრიდან აქვს. ტაძრის ფასადები საკმაოდ დატვირთულია ძველი ქართული ჩუქურთმებითა და რელიეფებით (ნახ. 7. ნიშის დეკორატიული ფრაგმენტი; ნახ. 8. ჩუქურთმა; ნახ. 9. რელიეფი). ერთაწმინდის ტაძარი სტილისტიკით იმეორებს XII-XIII საუკუნეების ძეგლებს იკორთას, ფიტარეთს, ბეთანიას, ქვათახევს, წულრულაშენს და სხვ.

სამრეკლო გალავნის ჩრდილოეთ ნაწილშია ჩართული. იგი რამდენიმე ათეული წლის წინ დაუნგრევიათ და ძველის



ნახ. 4

ადგილზე ახალი, უფრო ფართო სამრეკლო აუშენებიათ (მველ სამრეკლოში ახალი ზარი ვერ ჩაატიეს). ამჟამად სამრეკლოს ქვედა სართული დაფარულია მასზე მიდგმული გვიან აგებული შენობებით. ზედა სართული მრგვალია, ოთხი თაღოვანი ღიობით შემკული. თაღის ქუსლებს ზემოთ კედელი აგურისაა, ხოლო თაღების შეერთების ადგილზე გადაყვანილია აფრები, რასაც ეყრდნობა გუმბათის სფერული კამარა. კონუსური სახურავი დულაბით არის გადახურული. სამონასტრო და სამეურნეო ნაგებობების ნაშთები არ შემორჩენილა.

ერთაწმინდის ტაძარი შემოვლებულია განვითარებული ფეოდალური ხანის გვიანდელი პერიოდის გალავნით, რომელსაც თავდაპირველად 7 კოშკი ჰქონია. შემორჩენილია დასავლეთის ორი კოშკის ნანგრევები. ნაგები იყო ბრტყელი ნატეხი ქვით.

ტაძარშია დაკრძალული გიორგი სააკაძის ერთ-ერთი ვაჟის, მოწამებრივად დაღუპული პაატას მოკვეთილი თავი, რასაც გვამცნობს საფლავის ქვის აბრა (ნახ. 8. აბრა).

ტაძარს რესტავრაცია ჩაუტარდა XIX საუკუნის II ნახევარში და ამჟამად ამ სახითაა წარმოდგენილი.



ნახ. 5



ნახ. 6



ნახ. 7



ნახ. 8



ნახ. 9



ნახ. 10

ერთბლოკიანი კვამლის სიგნალიზატორი – მოწყობილობა, რომელიც ერთიანობაში შეიცავს აღმომჩენს, მაკონტროლებელ აპარატურასა და ხმოვანი განგაშის სისტემას და მუშაობს ავტონომიურად ან დამონტაჟების წერტილიდან მოწოდებულ ელექტროენერგიაზე.

ერთგვაროვნება – 1. სხეულში (მასალაში) ფიზიკურ-მექანიკური თვისებების თანხვედრა სხეულის ნებისმიერ წერტილში, გარკვეული მიმართულებებით. ე. იზოტროპიის კერძო შემთხვევაა; 2. ალგებრულ განტოლებათა სისტემის, ასევე დიფერენციალური განტოლებებისა და მათი სისტემების თვისება, რომ მათი ამოხსნის ნამრავლი ნებისმიერ მუდმივ რიცხვზე კვლავ ამოხსნას იძლევა; 3. ფუნქციის თვისება, რომ ყველა ცვლადის ერთ და იმავე a რიცხვზე გამრავლებით ფუნქციის მნიშვნელობა მრავლდება ak -ზე, სადაც k – ერთგვაროვნების ხარისხი.

ერთეულთა საერთაშორისო სისტემა (ფრანგ: *Système international d'unités*) – ფიზიკური სიდიდეების ერთეულთა სისტემა, რომლის შემოკლებული აღნიშვნაა – SI (ქართულად – სი). მიღებულია ზომა-წონის XI გენერალური კონფერენციის მიერ (1960 წლის ოქტომბერი, პარიზი). იგი წარმოადგენს დღეისათვის ყველაზე ფართოდ გავრცელებულ საზომ ერთეულთა სისტემას, როგორც მეცნიერებაში, ასევე ყოველდღიურ ცხოვრებაში. ე. ს. ს. ერთეულები იყოფა ორ ჯგუფად: შვიდი ძირითადი და მათგან წარმოებული ერთეულები. ძირითადი ერთეულებია: სიგრძე – მეტრი (მ); მასა – კილოგრამი (კგ); დრო – წამი (წმ); დენის ძალა – ამპერი (ა); ტემპერატურა – კელვინი (K); ნივთიერების რაოდენობა – მოლი (მოლ); სინათლის ძალა – კანდელა (კდ). წინსართების დამატებით შესაძლებელია ძირითადი ერთეულებისაგან იმავე ფიზიკური სიდიდის აღმწერი უფრო მცირე ან უფრო დიდი ერთეულების წარმოქმნა. ძირითადი და წარმოქმნილი ერთეულები ათის ჯერადი რიცხვით განსხვავდება. მაგ., კილო აღნიშნავს ათასჯერ მეტს, ხოლო დეცი ათჯერ ნაკლებს, ვიდრე თავდაპირველი ერთეული. რამდენიმე წინსართის ერთად გამოყენება იკრძალება. სხვა გავრცელებული ზომის ერთეულებია: წუთი, საათი, წელიწადი, ცელსიუსი, კოლოვატსაათი, კილომეტრ/საათი, საზღვაო მილი, საზღვაო კვანძი, პარსეკი, სინათლის წელი, ანგსტრემი, ბარნი და სხვ.

ერთეულთა ტექნიკური სისტემა (ინგლ. *Technical System of Units*) – ერთეულთა სისტემა, რომელშიც ძირითადი ერთეულებია: სიგრძის ერთეული – მეტრი, დროის ერთეული – წამი, ძალის ერთეული – კილოგრამ-ძალა.

ერთეული – 1. ერთნიშნა რიცხვი ან მრავალნიშნა რიცხვის უკანასკნელი ციფრი; 2. სიდიდე აღებული სხვა ერთგვაროვან სიდიდეთა საზომად (სიგრძის ერთეული, ფულის ერთეული და სხვ.); 3. ცალკეული ნაწილი მსგავსთა შორის (ადმინისტრაციული ერთეული, სამეურნეო ერთეული და სხვ.). არსებობს ერთეულის სახეები: ბაზისური, დროის, ელექტრული, ზომის, მასის, მოცულობის, საბაზისო, საერთაშორისო, სითბური, სიმძლავრის, სიჩქარის, ტექნიკური, ფართობის, ძირითადი, ძაბვის, წარმოებულის, წონისა და სხვ.

ერთეული ვექტორი – ვექტორი, რომლის სიგრძე ერთის ტოლია. ერთეულ ვექტორს ზოგჯერ ორტს უწოდებენ.

ერთეული მატრიცა – მათემ. კვადრატული მატრიცა, რომელშიც მთავარ დიაგონალზე დგანან ერთიანები, ხოლო ყველა სხვა ადგილზე – ნულები.

ერთეული წარმოსახვითი – კომპლექსური რიცხვი (0;1) სახისა. წარმოსახვით ერთეულს აღნიშნავენ i ასოთი და ის წარმოადგენს $x^2+1 = 0$ განტოლების ორი ამონახსნიდან ერთ-ერთს

ერთი სართული – სართული, რომლის იატაკიც მდებარეობს ერთ ნიშნულზე ან იატაკის დონეებს შორის სხვაობა არ აღემატება 1,8 მეტრს.

ერთი შენობა – შენობა, რომელსაც აქვს დამოუკიდებლად მომუშავე სამირკვლის კონსტრუქციული სისტემა.

ერთიანი მოდულური სისტემა – დამპროექტებლებისა და მწარმოებლების ერთობლივი კოორდინირებული სისტემა, რომელშიც ნაშენთა და მოწყობილობების ყველა სახის ზომები დაფუძნებულია ერთიან საზომ ერთეულზე – მოდულზე.

ერთობლივი ინვესტიცია – ინვესტირების მთლიანი მოცულობა (ან ინვესტირებული საშუალებების) დროის განსაზღვრულ პერიოდში, რომელიც მიმართულია ახალი მშენებლობის, წარმოებაში ახალი საშუალებების შექმნისა და საქონლის მატერიალური მარაგებისთვის.

ერთობლივი შემოსავალი – ეკონომიკური საქმიანობით მიღებული ყველა შემოსავალი, მათ შორის: ა) ხელფასის სახით მიღებული შემოსავლები; ბ) ეკონომიკური საქმიანობით მიღებული შემოსავლები, რომლებიც არ არის დაკავშირებული დაქირავებით მუშაობასთან. რეზიდენტი გადასახადის გადამხდელის ერთობლივი შემოსავალი შედგება მის მიერ ქვეყანაში და მის ფარგლებს გარეთ მიღებული შემოსავლებისაგან. არარეზიდენტი გადასახადის გადამხდელის ერთობლივი შემოსავალი შედგება ქვეყანაში არსებული წყაროებიდან მიღებული შემოსავლებისგან.

ერთშრიანი იატაკი – იატაკი, რომელიც შედგება გამასწორებელ ცემენტის მოჭიმვაზე დაგებული საფარვლისაგან (მაგ., ლინოლეუმი თბო- და ბგერასაიზოლაციო საფუძველზე).

ერთშრიანი მემბრანა – სახურავის მემბრანა, რომელიც ადგილზე მონტაჟდება ერთი (და არა რამდენიმე) სამემბრანე (ჰომოგენური ან კომპოზიტური) შრის გამოყენებით.

ერთშრიანი პანელი – პანელი, რომელსაც აქვს ერთი ძირითადი შრე, შესრულებული ერთი სახის ბეტონისაგან.

ერკერი – შენობის ფასადის სიბრტყიდან გამოტანილი სხვადასხვა მოხაზულობის (ნახევარწრიული, სამკუთხა, წახნაგოვანი) შემინული სივრცე (ნახ. 1), რომელიც ზრდის ძირითადი სადგომის ფართობს.



ნახ. 1

ერმიტაჟი (ფრანგ. ermitage განდევილის საცხოვრებელი, განმარტოებული კუთხე<ermite განდევილი) – 1. ქალაქგარეთ მდგარი სახლი, ვილა, პარკში გამართული პავილიონი; 2. მსოფლიოს ერთ-ერთი უდიდესი სამხატვრო და კულტურულ-ისტორიული მუზეუმი სანკტ-პეტერბურგში (რუსეთი). დაარსდა 1764 წელს, როგორც ეკატერინე II-ის პირადი კოლექცია. შედგება ხუთი, ერთმანეთთან დაკავშირებული სასახლისაგან (ნახ. 1): ზამთრის სასახლე (არქიტექტორი გრაფი ბარტოლომეო ფრანჩესკო რასტრელი); მცირე ერმიტაჟი (არქიტექტორები: ჟან ბატისტ მიშელ ვალენ-დელამონტი, იური ფელტენი, ვასილ სტასოვი); დიდი ერმიტაჟი (არქიტექტორი იური ფელტენი); ახალი ერმიტაჟი (არქიტექტორები: ლეო ფონ კლენცე, ვასილ სტასოვი, ნიკოლოზ ეფიმოვი); ერმიტაჟის თეატრი (არქიტექტორი ჯაკომო კვარენგი). მათ გარდა კომპლექსში შედის ზამთრის სასახლის სათადარიგო სახლი და ერმიტაჟის გარაჟი. საზოგადოებისათვის გაიხსნა 1852 წელს. ერმიტაჟის მუზეუმში განთავსებული კოლექციებიდან უმნიშვნელოვანესია: მიქელანჯელოს, ლეონარდო და ვინჩის, რაფაელის,



ნახ. 1

ჯორჯონეს, ტიციანის, ვერონეზეს, ტინტორეტოს, რუბენსის, ვან-დეიკის, რემბრანდტის, პუსენის, ვატოს, როდენის, მონეს, პისაროს, რენუარის, სეზანის, ვან-გოგის, გოგენის, პიკასოს, მატისის, მურილიოს, ელ გრეკოს, კანოს, გოიას, ფაბერჟეს და სხვათა ნამუშევრები. სანკტ-პეტერბურგის გარდა ერმიტაჟის მუზეუმები არსებობს სხვა ქალაქებშიც, როგორცაა: ფერარა (იტალია), ბარსელონა (ესპანეთი), ამსტერდამი (ნიდერლანდები), ვილნიუსი (ლიტვა), ყაზანი, ომსკი, ვლადივოსტოკი, ვიბორგი (რუსეთი).

ეროვნული სატყეო სააგენტო (ინგლ. National Forestry Agency) – საქართველოს გარემოსა და ბუნებრივი რესურსების დაცვის სამინისტროს სისტემაში შემავალი საჯარო სამართლის იურიდიული პირი. სააგენტოს ძირითადი ამოცანებია: ტყის ფონდის დაცვის, ტყეების აღდგენა-განახლებისა და ტყის რესურსებით სარგებლობის სფეროში სახელმწიფო პოლიტიკის შემუშავება და განხორციელება, ტყეების დაცვა ხანძრისაგან, უკანონო ჭრისაგან, მავნე მწერებისა და დაავადებებისაგან, ნიადაგდაცვითი, წყალშემნახავი, კლიმატმარეგულირებელი, სანიტარიულ-ჰიგიენური, რეკრეაციული და სხვა ფუნქციების მქონე ტყეების შენარჩუნებისა და ხარისხობრივი გაუმჯობესების ღონისძიებების შემუშავება, ტყის რესურსების სახელმწიფო აღრიცხვის სისტემის უზრუნველყოფა, სახელმწიფო ტყის ფონდის ტერიტორიებზე მიმდინარე სახელმწიფო პროგრამებისა და კანონით დაშვებული სხვა საქმიანობების მონიტორინგი და მათ შესრულებაზე დადგენილი წესით ზედამხედველობის განხორციელება, სახელმწიფო ტყის ფონდის მდგრადი განვითარების

საკითხებთან დაკავშირებით საერთაშორისო ურთიერთობებში მონაწილეობა თავისი კომპეტენციის ფარგლებში, თანამშრომლობა ადგილობრივ და საერთაშორისო სამეცნიერო და არასამთავრობო ორგანიზაციებთან.

ეროვნული შემოსავალი – ეროვნული წარმოებიდან მიღებული შემოსავალი; ეკონომიკაში ყველა სახის შემოსავლის ჯამი.

ეროზია (ლათ. erosio ამოჭმა) – წყლის ნაკადის დამანგრეველი ზემოქმედება კალაპოტის ამგებელ ქანებსა და ნიადაგზე. გაპირობებულია წყლის ჭავლისა და ნაკადში ატივტივებული მყარი მასალის უშუალო მექანიკური მოქმედებით კალაპოტზე. აღნიშნული პროცესები, ჩვეულებრივ, ერთდროულად მიმდინარეობს. ნაკადის ეროზიულ უნარს განსაზღვრავს წყლის მასა, დინების სიჩქარე და მყარი მასალის რაოდენობა. ე. შედეგად დედამიწის ზედაპირზე წარმოიქმნება ხაზობრივი გავრცელების მქონე ეროზიული ფორმები – ხრამი, ხევი, ხეობა, კანიონი და სხვ. ე. ზემოქმედება რელიეფის მსხვილ ელემენტებზე (ქედი, მთის მასივი) იწვევს მათ დანაწევრებასა და ეროზიული რელიეფის შექმნას. რელიეფის დანაწევრების სიღრმეს განსაზღვრავს დედამიწის ქერქის ტექტონიკური მოძრაობის ხასიათი. ფართო გაგებით ე. მოიცავს ეგზოგენური პროცესების დამანგრეველ ზემოქმედებას. ცნება ეროზია შემოიღო ამერიკელმა გეოლოგმა გროვ კარლ ჯილბერტმა 1877 წელს; 2. ლითონის ზედაპირის დაშლა მექანიკური ზემოქმედების ან ელექტრული განმუხტვის შედეგად; 3. ლორწოვანი გარსის ზედაპირული დაწყლულება; 4. ზღვის ტალღების მოქმედების შედეგად ხმელეთის დანგრევა.

ეროზია ნიადაგის – ნიადაგის ნაყოფიერი ზედა ნაწილის და ნიადაგწარმოქმნელი ქანების ჩამორეცხვა ზედაპირული წყლებით ან გაფიტვა ქარით.

ეროზია ხაზობრივი – ტერიტორიის დახრამვა ცალკეულ ხაზისებურ ფორმებად – სხვადასხვა სიღრმისა და სიგრძის ხევადად და ღარტაფებად.

ეროზიამდეგობა – მასალის უნარი წინააღმდეგობა გაუწიოს ეროზიულ რღვევას.

ერქვანი – ერთ-ერთი უძველესი მიწის სახვნელი იარაღი. შედგება მხრის, ხელნის, კბილას, ხმალასა და სახნისისაგან.

ესაფორა (იტალ. esafora<ბერძ. héx ექვსი და ლათ. foris კარს მიღმა, გარეთ<fores კარი) – რომანულ-გოტიკური არქიტექტურის ეპოქის შენობის დიობი ფასადზე, რომელიც შუა სვეტებით ექვსადაა გაყოფილი და დაგვირგვინებულია წრიული ან ისრისებრი მოხაზულობის თაღებით. განაპირა დიობების თაღების ქუსლები ეყრდნობა შუა სვეტების ანალოგიურ ნახევარსვეტებს, ხოლო თაღების ზედა სივრცე გლუვია ან შევსებულია დეკორატიული სამშვენისებით, გერბებითა და წრიული ნახვრეტებით (ნახ. 1. ესაფორა. პალაცო ბერნარდო, სან პოლოს უბანი, ქ. ვენეცია, იტალია).

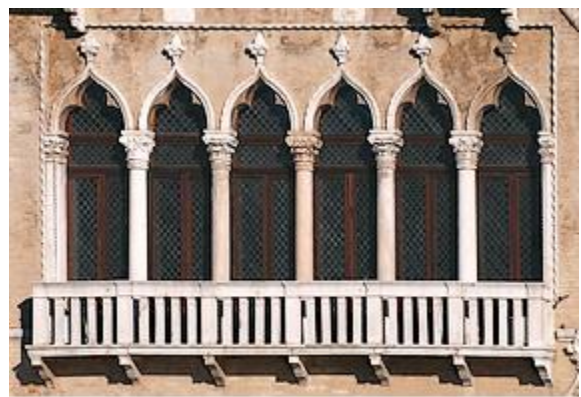

ნახ. 1

ესთეტიკა (ბერძ. aisthētikos გრძნობა, შეგრძნება) – მეცნიერება, რომელიც შეისწავლის

სინამდვილის შემოქმედებითი შემეცნებისა და გარდაქმნის საერთო კანონებს. ფილოსოფიური მოძღვრება ხელოვნების, მშენიერების ფორმათა შესახებ მხატვრულ შემოქმედებაში, ბუნებასა და ცხოვრებაში. უფრო ზუსტად, ესთეტიკა შეისწავლის ხელოვნებას და ესთეტიკური საწყისის გამოვლენას ადამიანთა ცხოვრებისა და შემოქმედების სხვადასხვა სფეროში.

ესთეტიკა დაგეგმარებითი – ესთეტიკა, რომელიც მოიცავს შენობის სათავსების სტრუქტურას, ზომებს, განთავსებასა და ურთიერთკავშირს. ე. დ. შეიმუშავებს ადამიანთა, სატრანსპორტო საშუალებების გადაადგილების უმოკლეს გზებს, ქმნის პირობებს პროგრესული ტექნოლოგიის შესაქმნელად და შრომის მწარმოებლურობის ასამაღლებლად.

ესთეტიკა სამშენებლო – ესთეტიკა, რომელიც წყვეტს შენობის განათების, კედლების, ჭერის, იატაკისა და სხვა ელემენტების შეფერვისა და ტერიტორიის გამწვანების, სათავსებში მხატვრულ-ესთეტიკური გარემოს შექმნისა და სხვ. საკითხებს.

ესთეტიკა ტექნიკური – სამეცნიერო დისციპლინა, რომელიც შეისწავლის ადამიანის ცხოვრებისა და საქმიანობისათვის ჰარმონიული საგნობრივი გარემოს ფორმირების სოციალურ-კულტურულ, ტექნიკურ და ესთეტიკურ პრობლემებს. ე. ტ. მეცნიერების დარგია, რომელიც მიზნად ისახავს ადამიანების უზრუნველყოფას შრომის, ყოფისა და დასვენების საუკეთესო პირობებით. ის შეისწავლის დიზაინის საზოგადოებრივ ბუნებასა და განვითარების კანონზომიერებს, მხატვრული კონსტრუირების პრინციპებსა და მეთოდებს. ე. ტ. არის დიზაინის თეორია, ე.ი. სამყაროს ათვისება სამრეწველო საშუალებებით სილამაზის კანონების მიხედვით. ტექნიკური ესთეტიკის პრინციპების დახმარებით სერიულად მზადდება შრომის იარაღები (დაზგები, მანქანები) და სხვა საგნები, რომლებშიც შერწყმულია უტილიტარული (პრაქტიკულად სასარგებლო) და ესთეტიკური თვისებები. ტექნიკური ესთეტიკა ყოველმხრივად განვითარებული პიროვნების ჩამოყალიბების მძლავრი საშუალებაა. ის გავლენას ახდენს მუშის ხასიათზე, ჯანმრთელობასა და შრომისნაყოფიერებაზე, ზოგავს მის ფიზიკურ ძალას და იცავს ნერვულ სისტემას, ავითარებს გემოვნებას და ყოველივე ეს ხელსაყრელად მოქმედებს მის მიერ გამოშვებული პროდუქციის ხარისხზე. ე. ტ კვალიფიციური მუშისგან მოითხოვს კულტურულ დამოკიდებულებას თავისი საქმისადმი, სამუშაო ადგილისადმი, ტანსაცმლისადმი. მოითხოვს აგრეთვე პროფესიული უნარ-ჩვევების სრულყოფას, დავალების კვალიფიციურად შესრულებასა და სხვ.

ესთეტიკა ტექნოლოგიური – ესთეტიკა, რომელიც ითვალისწინებს მოწყობილობის, გასასვლელების, საკომუნიკაციო ხაზებისა და მისთ. შერჩევასა და განლაგებას.

ესკალატორი (ინგლ. escalator<ლათ. scala კიბე) – უწყვეტი ქმედების სამგზავრო საწველა,



ნახ. 1

რომელიც წარმოადგენს მოძრავსაფეხურებიან კიბეს. დადებითი მხარეებია: მაღალი წარმადობა (9 ათასამდე მგზავრი/სთ); მგზავრების მიღების უწყვეტობა; წარმადობის დამოუკიდებლობა აწევის სიმაღლეზე; გადასაყვანი მგზავრების ნაკადის თანაბრობა; გაჩერების შემთხვევაში მისი გამოყენების შესაძლებლობა, როგორც ჩვეულებრივი კიბის. უარყოფითი მხარეებია: მგზავრების იძულებითი ჰორიზონტალური გადაადგილება, რომელიც ზრდის საწველას სიგრძესა და ენერჯის ხარჯს; ლიფტთან

შედარებით აწევის დაბალი სიჩქარე და შედარებითი სიძვირე. მიუხედავად ამისა, ე. შვეული ტრანსპორტის საუკეთესო სახეობაა მეტროპოლიტენების (ნახ. 1), ადმინისტრაციული და საზოგადოებრივი დანიშნულების შენობების, დიდი უნივერსიტეტების, მოლების, აეროპორტის გასასვლელებისა და სხვ. ნაგებობებისათვის. სამგზავროს გარდა არსებობს სატვირთო-სამგზავრო ესკალატორი, რომელიც გათვალისწინებულია ხელბარგიანი მგზავრების გადასაყვანად.

ესკალაცია (ინგლ. escalation გაფართოება) – აგრესიის განუხრელი გაფართოების, გაძლიერების, დაჩქარების სტრატეგია.

ესკარპი (ფრანგ. escarpe<იტალ. scarpa ფერდობი, დაქანება) – 1. მიწის სიმაგრის გარეთა თხრილის უკანა, დამრეცი კედელი; 2. ტანკსაწინააღმდეგო დაბრკოლება მიწის სიმაგრის გარეთა თხრილის ცივაბო კედლის სახით.

ესკიზი (ფრანგ. esquisse<იტალ. schizzare ესკიზის შექმნა) – მომავალი ნაწარმოების, არქიტექტურული პროექტის, ქანდაკების, კონსტრუქციული გადაწყვეტისა და ა.შ. გრაფიკული, ფერწერული ან სკულპტურული ჩანახატი. შემოქმედის (კონსტრუქტორის) ჩანაფიქრის წინასწარი მონახაზი, რომელშიც დაფიქსირებულია ნაგებობის, ნაკეთობის, მანქანის ან მექანიზმის ფორმა, დანიშნულება, მუშაობის პრინციპი. შემდგომში, ესკიზი საფუძვლად ედება სამუშაო ნახაზების დამუშავებას.

ესპლანადა (ლათ. explanare გადასწორება) – 1. ძვ. ფართო ღია სივრცე ციხე-სიმაგრის წინ. აკეთებდნენ ციხესიმაგრეზე უეცარი თავდასხმისაგან დასაცავად, რათა მოწინააღმდეგის ჯარი შეუმჩნევლად არ მიახლოებოდა მას; 2. ქუჩა, მის ღერძზე მოქცეული ხეივანით (ნახ. 1); 3. მოედანი დიდი ნაგებობის წინ.



ნახ. 1

ესტაკადა (ფრანგ. estacade<estaca ხიმინჯი, კოჭი) – ქვის, ლითონის, რკინაბეტონის ან ხის სახიდე ნაგებობა, რომელიც უზრუნველყოფს გზის გატარებას მიწის (წყლის) დონიდან რაღაც სიმაღლეზე, სხვადასხვა კომუნიკაციების გაყვანას, დასატვირთ-განსატვირთ სამუშაოებს. ე. შედგება საყრდენებისა და მალის ნაშენისაგან (ჰორიზონტალური ან დახრილი). დანიშნულების მიხედვით არსებობს კოჭოვანი, დონიანი, ჩარჩოვანი, კამაროვანი და სხვ. კონსტრუქციული ტიპის. მას აშენებენ მდინარეების დაბლობებში, ჭაობიან უბნებში, გზაგამტარების მისადგომებთან, ქალაქის დასახლებებში ჩქაროსნული ავტომანქანებისათვის (ნახ. 1. ესტაკადა რიკოტის საუღელტეხილო გზაზე, საქართველო), მდინარეების გასწვრივ სანაპიროს გაფართოებისა და მოძრაობის ორგანიზებისათვის (მაგ., თბილისი-მცხეთის საავტომობილო გზის ზაჰესის მონაკვეთი).



ნახ. 1

საქვეითო ე. გამოიყენება, როგორც გადასასვლელი ხიდი მრავალლიანდაგიან რკინიგზის ხაზებსა და სამგზავრო პლატფორმებზე, აგრეთვე მრეწველობაში ცალკეული შენობების ზედა სართულების დასაკავშირებლად (გალერეა). წყლის, აირის, ნავთობის მილსადენების ტრასაზე დიდი რაოდენობით შენდება ერთიარუსიანი და ორიარუსიანი ე., რომლებიც შედგება სპეციალური ძირითადი და საანკერო საყრდენებისაგან. ე. ფართოდ გამოიყენება დასატვირთ-განსატვირთი სამუშაოების მექანიზაციისათვის ქარხნებში, მეტროპოლიტენების მშენებლობაში, რკინიგზის სადგურებსა და პორტებში, ჰიდროტექნიკურ მშენებლობაში, აგრეთვე თბოელექტროსადგურების საწვავის მიწოდების სისტემებში. საზღვაო ნავთობმოპოვების ადგილებში ე. იგება საბურღი პლატფორმის ნაპირთან დასაკავშირებლად.

ესტამპი – დაზგური ბეჭდვითი გრაფიკის ნაწარმოები, ნახატის ანაბეჭდი ქაღალდზე (ზოგჯერ პერგამენტზე ან ქსოვილზე). ე. ყველაზე გავრცელებული სახეობებია გრაფიურა და ლითოგრაფია. ფოტორეპროდიქციისაგან განსხვავებით ესტამპი იბეჭდება საანაბეჭდო ფორმიდან, რომელსაც მხატვარი, გრაფიკოსი ან ლითოგრაფი ამზადებს.

ესტრიქ-თაბაშირი – მაღალ ტემპერატურაზე გამომწვარი თაბაშირი. იყენებენ, როგორც ანჰიდრიტულ ცემენტს. მასზე დამზადებული ნაკეთობები გამოირჩევა მაღალი წყალ- და ყინვამედეგობით.

ესტუარი (ლათ. aestuarium ზღვის მოქცევით წალეკილი ნაპირი) – ზღვაში ან ოკეანეში ჩამავალი მდინარის გაფართოებული, ძაბრისებრი შესართავი, ზღვის მოქცევით წალეკილი ნაპირი (ნახ. 1). წარმოიქმნება მაშინ, როდესაც მდინარის მოტანილი მყარი მასალა შესართავთან კი არ ილექება, არამედ ზღვის დინებას ან მიმოქცევას ზღვაში შეაქვს. ესტუართან ზღვა ძალიან ღრმაა.



ნახ. 1

ეტალონი (ინგლ. etalon<stalo ნიმუში, საზომი) – 1. დიდი სიზუსტით გაზომვის საშუალება, რომელიც ემყარება ნივთიერებათა ან სხეულთა უცვლელ თვისებას დროში. ეტალონი გამოიყენება საზომი ერთეულების კვლავწარმოებისა და შენახვა-გადაცემისათვის და ემსახურება სხვადასხვა ქვეყანაში გაზომვათა ერთიანობისა და სიზუსტის შენარჩუნებას. ის შეიძლება იყოს ზუსტი საზომი ან საზომი ხელსაწყო. არსებობს საერთაშორისო და ეროვნული ეტალონები. მასის ერთეულის – კილოგრამის საერთაშორისო ეტალონია პლატინა-ირიდიუმისაგან დამზადებული ცილინდრული ფორმის გირი, რომლის დიამეტრი და სიმაღლე 39 მმ-ია. ტექნიკის განვითარებასთან ერთად იმატებს ეტალონების რაოდენობა და სიზუსტე; 2. გადატ. რისიმე ზომა, ნიმუში, სტანდარტი.

ეტალონური ქვიშა – კვარცული ბუნებრივი ქვიშა, რომელიც შეიცავს ნორმირებული ქიმიური შედგენილობის მომრგვალებულ მარცვლებს. გამოიყენება შედარებითი გამოცდებისათვის სტანდარტული ნახევრადფრაქციული ქვიშის მიმართ.

ეტაპი (ფრანგ. étape ნაწილი, დისტანცია) – 1. რისამე გზის, დისტანციის ცალკეული მონაკვეთი; 2. საფეხური, სტადია, რაიმე მოვლენა განვითარებაში; 3. პუნქტი ჯარების

მომრავობის გზაზე, სადაც სამხედრო პირებს ხვდებათ ღამის გასათევი ადგილი, ეძლევათ სურსათი; 4. პატიმართა გადაყვანა ერთი ადგილიდან მეორეზე.

ეტაჟერი (ფრანგ. étagère<étage იარუსი, საფეხური) – თაროებიანი დგამი, თაროები (ნახ. 1). მზადდება ძირითადად ხის მასალისაგან, აგრეთვე ლითონისა და მინისაგან. საცხოვრებელი ბინის ერთ-ერთი აუცილებელი კომპონენტი. გამოიყენება წიგნების, დეკორატიული ნივთების, საყვავილეებისა და მისთ. მოსათავსებლად.



ნახ. 1

ეტერნიტი (ლათ. aeternus სამუდამო) – საბურულე მასალა, აზბესტისა და ცემენტის ნარევისაგან გაკეთებული ცეცხლგამძლე და წყალუქონადი ფილები.

ეტიმოლოგია – 1. ენათმეცნიერების დარგი, რომელიც სწავლობს სიტყვის წარმომავლობას, შედგენილობასა და თავდაპირველ მნიშვნელობას; 2. მოძვ. სასკოლო გრამატიკის ნაწილი, რომელიც შეიცავდა მოძღვრებას სიტყვის შესახებ.

ეტრატი (პერგამენტი) (ბერძ. etrat ოთხეული, ოთხფურცლელი) – 1. ძვ. განსაკუთრებული წესით დამუშავებული ხბოს, ბატკნის ან თიკნის ტყავი. იყენებდნენ საწერ მასალად ქალაქის გამოგონებამდე. ასეთ მასალაზე შესრულებული ხელნაწერი; 2. ნახევრადგამჭვირვალე, შეწებილი ქალაქი, შემავსებლის გარეშე, რომელიც ჩვეულებრივ ქალაქთან შედარებით, გადიდებული მექანიკური თვისებებით გამოირჩევა.

ეტრინგიტი – მინერალი, კალციუმის ჰიდროსულფოალუმინატი; ხელოვნურად წარმოიქმნება პორტლანდცემენტის ჰიდრატაციის დროს.

ეტროლი – პლასტმასის სახეობა ცელულოზის ეთერების ფუძეზე. არსებობს ორი სახის: ეთილცელულოზი და აცეტილენცელულოზი. ე. ახასიათებს წყალმედეგობა, ქიმიური მედეგობა, მაღალი ელექტროსაიზოლაციო თვისებები, ადვილად იღებება, არ იწვის. გამოიყენება ავეჯის წარმოებაში უჯრის სავლებების დასამზადებლად.

ეტრუსკული არქიტექტურა – ეტრუსკული ცივილიზაციის ხელოვნება ცენტრალურ იტალიაში ძვ. წ. IX-II საუკუნეებში. ის შინაარსითა და ფორმით დამოკიდებული იყო ბერძნულ ხელოვნებაზე, რომელიც ეტრუსკებმა (აპენინის ნახევარკუნძულის ჩრდილო-დასავლეთში მცხოვრები თემები ძვ. წ. X-I საუკუნეებში) გადმოიღეს ბერძნებისაგან. ძირითადად გამოიხატებოდა ტერაკოტის ფიგურულ ქანდაკებაში, კედლის მხატვრობასა და ბრინჯაოს დამუშავებაში. ეტრუსკებში გავრცელებული იყო იმქვეყნიური ცხოვრების კულტი, ამიტომ დიდი ყურადღება ექცეოდა აკლდამებისა და სარკოფაგების მხატვრულად მორთვას სამშენისებითა და ქანდაკებებით. ტაძრების მშენებლობას დიდი ყურადღება არ ექცეოდა. სამლოცველოებს ძირითადად აგებდნენ ხითა და თიხით, რის გამოც ეს ნაგებობები ისტორიას არ შემორჩენილა. ტაძრების მშენებლობა დაიწყო ძვ. წ. VI საუკუნიდან მაღალ საფუძველზე და დაბალი სვეტებით (ფორმით ჩამოგავდა დორიულ ტაძრებს). ცენტრალური ცელა ოდნავ დიდი იყო, ვიდრე გვერდითები, პორტიკს იჭერდა სვეტების ორი რიგი, სახურავი დაფარული

იყო კრამიტით, ბურულის კიდეები მორთული იყო ანტიფიქსებით, ფრიზზე გამოსახული იყო, თავდაპირველად ღმერთები და ადამიანები, შემდეგ კი – ყვავილის ორნამენტები. ყველა ტერაკოტული მოპირკეთება სრულდებოდა მკვეთრი ფერებით. ჩვეულებრივ სახლებს ამშვენებდა შეღებილი ტერაკოტული სამშენისები – ანტიფიქსები და ფიგურული რელიეფები. ქვა და მარმარილო გამოიყენებოდა შენობის მხოლოდ ქვედა საყდენ ნაწილებში – პოდიუმებში, მერქანი – სვეტებში, ხოლო გამოუწვავი აგური – საკედლე მასალად. ეტრუსკები შესანიშნავი ოსტატები იყვნენ ადგილობრივი რბილი ქვის დამუშავებასა და ქალაქების დამცავი გალავნის კედლების მშენებლობაში (ნახ. 1), განსაკუთრებით კი ქვის ბლოკების მჭიდროდ მორგებაში, რომელზედაც ოსტატურად ადგამდნენ ქვის თაღებსა და ცილინდრულ კამარებს. გასაოცებას იწვევს ეტრუსკული ფრესკების მშვენიერება და სიდიადე, რომლებიც დღემდე ხელუხლებლადაა შემორჩენილი ქვის აკლდამებსა და სარკოფაგებში.



ნახ. 1

ეფებიუმი (ბერძ. ephēbos პატარა ბიჭი <epi გვერდით და hēbē მოზარდი) – სატანვარჯიშო სათავსი ანტიკურ საზოგადოებრივ აბანოებში.

ეფემერიდები (ბერძ. ephemeris, ephemeridos წიგნი ყოველდღიური ჩანაწერებისათვის, დღიური) – 1. დროებითი მსუბუქი ნაგებობები XVIII საუკუნის პარკებში, გათვლილი დროებით ეფექტზე (კარავი, ქვის წყობა, საქვეითო ხიდი ცოცხალი ხეებისაგან და სხვ.); 2. ბეჭდვითი ნაწარმოები, რომელიც მალე კარგავს მნიშვნელობას; 3. ასტრონომიული ცხრილები, რომლებიც შეიცავს ცის მნათობების (პლანეტები, კომეტები) ბდებარეობას მოცემულ ინტერვალებში; 4. მნიშვნელოვანი მოვლენების ყოველდღიური ჩანაწერები, რომელიც ხდებოდა ალექსანდრე მაკედონელის კარზე.

ეფექტი (ლათ. effectus შესრულება, მიღწევა, მწარმოებლურობა) – 1. ძლიერი შთაბეჭდილება; 2. ცვლილება, რომელიც არის მოქმედების ან რაიმე სხვა მიზეზის შედეგი; 3. განათება, ფეიერვერკი, ბგერა, დეკორაცია და მისთ. გამოყენებული თამაშებში, კონოფილმებში, გადაცემებში, თეატრში და სხვ., რაც შთაბეჭდილებას ქმნის; 4. ყოფის მდგომარეობა; 5. ხარისხი, რომელშიც რაიმე ესწრება ან მოქმედებს; 6. ფიზიკური მოვლენა, რომელსაც, როგორც წესი, მისი პირველად მომჩენის სახელს არქმევენ; 7. შთაბეჭდილება, რომელიც რჩება ადამიანის ტვინში რაიმეს შედეგად.

ეფექტი გიროსკოპული – გიროსკოპის საკუთრივი ბრუნვის ღერძის იძულებითი ბრუნვის დროს ინერციის ძალების მომენტის გამოვლენა.

ეფექტი დოპლერის – მიმდების ან გადამცემის ურთიერთმოძრაობით გამოწვეული ტალღის სიგრძისა და სიხშირის ცვლილება. ამ მოვლენას ვხვდებით ყოველდღიურ ცხოვრებაშიც, მაგ., როდესაც დამკვირვებლის გვერდით გაივლის მანქანა ჩართული სირენით. წარმოვიდგინოთ რომ სირენა გამოსცემს გარკვეულ ტონს და ის არ იცვლება. როდესაც მანქანა არ მოძრაობს დამკვირვებლის მიმართ, მას ესმის ზუსტად ის ტონი რომელსაც გამოსცემს სირენა. ხოლო თუ მანქანა მოძრაობს დამკვირვებლისკენ, ხმის ტალღის სიხშირე გაიზრდება, სიგრძე კი

შემცირდება (ავტომობილის მოძრაობის გამო ყოველი ახალი ტალღა ნაკლებ დროში აღწევს დამკვირვებლამდე) და დამკვირვებელი გაიგებს უფრო მაღალ ტონს, ვიდრე სინამდვილეში გამოსცემს სირენა. იმ შემთხვევაში როდესაც მანქანა შორდება დამკვირვებელს ის გაიგებს უფრო დაბალ ტონს, რადგან ხმის ტალღის სიხშირე შემცირდება, სიგრძე კი გაიზრდება (ყოველი ახალი ტალღა მეტ დროს ანდომებს დამკვირვებლამდე მიღწევას). ე. დ. აღწერილი იყო ქ. დოპლერის მიერ 1842 წელს.

ეფექტი დროსტეს – ტერმინი, რომელიც გამოიყენება სპეციფიკური რეკურსიული გამოსახულების აღსანიშნავად. დროსტეს ეფექტის დროს გამოსახულებაზე გამოჩნდება მისი შემცირებული ვარიანტი, ამ შემცირებულზე კი კვლავ შემცირებული და ა.შ. თეორიულად ეს პროცესი დაუსრულებელია, მაგრამ პრაქტიკულად შეზღუდულია გამოსახულების ზომის გამო.

ეფექტი კუმულაციური – იხ. კუმულაცია.

ეფექტი პეპლის – ტერმინი საბუნებისმეტყველო მეცნიერებებში, აღნიშნავს ზოგი ქაოსური სისტემის თვისებას. სისტემაზე უმნიშვნელო გავლენამაც კი შეიძლება იქონიოს დიდი და არაპროგნოზირებადი შედეგები სხვაგან და სხვა დროს.

ეფექტი პიგმალიონის – როდესაც რაიმე მოვლენის მოლოდინის არსებობა ზრდის ამ მოვლენის განხორციელების შესაძლებლობას. სხვაგვარად ამ ფენომენს მოიხსენიებენ, როგორც თვითქმნად წინასწარმეტყველებას – როდესაც წინასწარმეტყველება პირდაპირ ან ირიბად გავლენას ახდენს რეალობაზე და ცვლის მას იმგვარად, რომ საბოლოოდ ეს წინასწარმეტყველება ხორციელდება.

ეფექტი სათბურის – ატმოსფეროს მიერ დედამიწის ინფრაწითელი გამოსხივების დაჭერის შედეგად დედამიწის ზედაპირის გათბობის პროცესი. ე. ს. 1824 წელს აღმოაჩინა ი. ფურიემ. სათბურის ეფექტის გარეშე დედამიწის ზედაპირი დღევანდელთან შედარებით 33°-ით უფრო ცივი იქნებოდა. ითვლება, რომ XX საუკუნეში დედამიწის კლიმატის გლობალური დათბობა ატმოსფეროში სათბურის ეფექტის მქონე აირების კონცენტრაციის ზრდითაა გამოწვეული. დედამიწის გარდა ე. ს. აქვს მარსსა და ვენერას.

ეფექტი ჰოტორნის – შრომის ნაყოფიერების ზრდა ქარხანაში (ფაბრიკაში) ნებისმიერი პარამეტრის (შესვენების ხანგრძლიობა, განათება, მუშების ბრიგადებად განაწილება) ცვლილებისას. პირველად ეს ეფექტი განხორციელდა ქ. ჩიკაგოში (აშშ) 1927-1932 წლებში.

ეფექტურობა – 1. რაიმე მოქმედების, მუშაობის შედეგი, რომელიც ფასდება განსაზღვრული პარამეტრით; 2. სამუშაოს შესრულების უნარი და სასურველი შედეგის მიღწევა დროისა და ძალისხმევის მინიმალური დანახარჯით; 3. რესურსთა გამოყენების შეფასების კრიტერიუმი.

ეფუზია (ლათ. effusio ამონთხევა) – 1. მაგმის ამოფრქვევა დედამიწის ზედაპირზე; 2. გაზის გასვლა ფოროვან ტიხარში.

ექეონი – ანტიკური ნაგებობის კედელში ჩაფლული აკუსტიკური ჭურჭლების ერთობლიობა. გამოიყენებოდა, როგორც ხმოვანი ბგერის (ექო, გამომახილი, რეზონატორი) გამამდიერებელი საშუალება.

ექინი (ბერძ. echinos ზღარბი) – კლასიკური არქიტექტურის დორიული ორდერის სვეტის კაპიტელის, გეგმაში წრიული მოხაზულობის, მრუდხაზოვანი (ჩვეულებრივ ნაოთხალი ლილვის) პროფილის მქონე შუა ნაწილი (ნახ. 1). მოკლებულია დეკორს და აქვს ამობურცული ფორმა (იონიურ ორდერში – ფიგურული პროფილი). ე. დორიული სვეტის განუყოფელი ნაწილია.

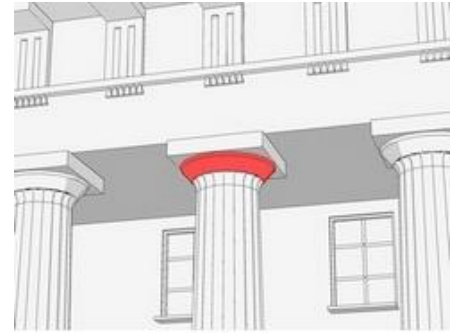

ნახ. 1

ექო (ბერძ. ēchōs ბგერა) – ბგერის არეკვლა რაიმე საგნებზე, გამოძახილი.

ექოლოტი (ბერძ. ēchōs ექო და lood ხელსაწყო) – ხელსაწყო, რითაც ავტომატურად ზომავენ წყლის სიღრმეს.

ექს (ლათ. ან ბერძ. ex- -გან, -დან, მიღმა, გაღმა, იქით) – 1. თავსართი, რომელიც აღნიშნავს მოძრაობას შიგნიდან გარეთ; 2. რთული სიტყვების პირველი შემადგენელი ნაწილი, რომელიც აღნიშნავს "ყოფილს".

ექსედრა (ლათ. exedra სავარძლებით გაწყობილი დარბაზი<ბერძ. ex- -გან, -დან, მიღმა, გაღმა, იქით და hédra სკამი, საჯდომი, მერხი) – 1. ანტიკურ საზოგადოებრივ და მდიდრულ სასახლეებში ნახევარწრიული ღრმა ნიშა, ჩვეულებრივ კედლის გასწვრივ განლაგებული ქვის საჯდომებით და გადახურული ნახევარგუმბათით ან ღია, შემოზღუდული სვეტნარით, სადაც ატარებდნენ შეკრებებს, საუბრებს, კულტურულ ღონისძიებებს და მისთ. (ნახ. 1); 2. ქრისტიანულ ტაძრებში იგივეა, რაც აფსიდა (იხ. აფსიდა, ნახ. 1).



ნახ. 1

ექსერგია (ბერძ. ex- -გან, -დან, მიღმა, გაღმა, იქით და érgon მუშაობა, სამუშაო) – მაქსიმალური მუშაობა, რომელიც შეიძლება შეასრულოს თერმოდინამიკურმა სისტემამ მოცემული მდგომარეობიდან გარემოსთან შეგუებულ მდგომარეობაში გადასვლისას.

ექსიკატორი (ლათ. exsicco შრობა) – მინის (ზოგჯერ ლითონის) სქელკედლიანი ხელსაწყო ისეთ ნივთიერებათა გასაშრობად ან შესანახად, რომლებიც ადვილად იღებენ ჰაერიდან სინესტეს.

ექსკავატორი (ლათ. excavātus ამოტეხილი. ამოთხრილი<excavāre ამოტეხა, ამოთხრა<ex- -გან, -დან, მიღმა, გაღმა, იქით და cavāre ღრმულის, სივარდილის გაკეთება) – თვითმავალი (პნევმატურთვლიანი, მუხლუხა და მაბიჯი სვლით) მიწასათხრელი მანქანა, რომლის დანიშნულებაცაა გრუნტის (ქანის) ამოღება ან ამოთხრა და განტვირთვა სატრანსპორტო საშუალებებში ან ნაყარში (ნახ. 1). გამოიყენება სამშენებლო, საკარიერო, ჰიდროტექნიკური და მელიორაციული სამუშაოების შესასრულებლად. ძალური დანადგარი საბრუნ ბაქანზეა დაყენებული. ე. არის ერთ- და მრავალციცხვიანი, უნივერსალური და სპეციალური,

პერიოდული და უწყვეტი მოქმედების. უნივერსალური ე. აღჭურვილია სხვადასხვა საცვლელი სამუშაო ორგანოებით მოსაპირკეთებელი, სამონტაჟო, ხიმინჯჩასასმელი და სხვა სამშენებლო სამუშაოებისათვის, სპეციალური კი – ერთი სახის სამუშაო ორგანოთი. უნივერსალური ერთციცხვიანი ე. სამუშაო მოწყობილობაში შედის: პირდაპირი და უკუნიჩაბი, დრაგლაინი, გრეიფერი, ამწე, ურნალი და სხვ. დანიშნულების მიხედვით ერთციცხვიანი ე., რომლებიც პერიოდული მოქმედებისაა, იყოფა შემდეგ ჯგუფებად: სამშენებლო და სამშენებლო-საკარიერო; საკარიერო – ძირითადად მძიმე გრუნტების კარიერებსა და ჰიდროტექნიკურ ნაგებობათა მშენებლობებზე სამუშაოდ; ახდითი – სასარგებლო წიაღისეულის მოპოვების ან ღია სამთო და ჰიდროტექნიკურ მშენებლობებზე სამუშაოდ; საგვირაბე და საშახტე – მიწისქვეშა საინჟინრო ნაგებობების სამუშაოებზე და სასარგებლო წიაღისეულის დამუშავებაზე. ე. არის ერთ- (დიზელის ტიპის) და მრავალმოტორიანი (ელექტრული და



ნახ. 1

დიზელ-ელექტრული) მექანიკური, ჰიდრომექანიკური, ჰიდრავლიკური, ელექტრული და შერეული ამძრავებით. საბრუნო ბაქნის მობრუნების საშუალების მიხედვით ერთციცხვიანი ე. არის სრულადსაბრუნო (360°) და არასრულადსაბრუნო (მობრუნების შეზღუდული კუთხით). სავალი მოწყობილობის მიხედვით – მუხლუხა, პნევმატიკური თვლებით და მაბიჯი; სამუშაო მოწყობილობის დაკიდების მიხედვით: მოქნილი დაკიდების ელემენტებით (ბაგირული) და დაკიდების ხისტი ელემენტებით, უმეტესად ჰიდრავლიკური ცილინდრებით. ერთციცხვიანი ე. გრუნტს ამუშავებს სადგომის დონეზე მაღლა (პირდაპირი ნიჩაბი) და სადგომის დონეზე დაბლა (უკუნიჩაბი). ამ უკანასკნელს იყენებენ წყალსადენისა და საკანალიზაციო ტრანშეების, შენობის საძირკვლისა და თხრილების მოსაწყობად. დრაგლაინს იყენებენ სადგომის დონეზე გაცილებით დაბლა განლაგებული შედარებით მსუბუქი და ფხვიერი გრუნტების დასამუშავებლად. მისი სამუშაო მოწყობილობაა წამწისებრი ისარი, ციცხვი მოსაჭიმადიანი ბაგირით და ბაგირების სისტემა. მრავალციცხვიანი ე. აღჭურვილია აქტიური სამუშაო ორგანოებით (ჯაჭვური ან როტორული) და აწარმოებს შედარებით სუსტი და ერთგვაროვანი გრუნტის დამუშავებას უწყვეტი სამუშაო ციკლით ერთდროულად მისი ტრანსპორტირებით ნაყარში ან სხვა სატრანსპორტო საშუალებებში. ჯაჭვური ე. სამუშაო ორგანოა ჩარჩოზე დამაგრებული უსასრულო ჯაჭვი მასზე თანაბრად განაწილებულად დამაგრებული ციცხვებით. ასეთი ე. არის გრძივი (სატრანშეო) და განივი (არხების ფერდობების) თხრის. როტორული ე. სამუშაო ორგანოს წარმოადგენს როტორი მასზე დამაგრებული ციცხვებით. გრუნტის გატანა თხრის ზონიდან ორივე ტიპის ე. მუშაობისას წარმოებს ტრანსპორტირებით. მათი სავალი მოწყობილობა მუხლუხა ან სარკინიგზო სვლისაა.



ნახ. 1

ექსკავატორი გადასახსნელი – ექსკავატორი წაგრძელებული ისრიანი პირდაპირი ნიჩბით ან დრაგლაინით (ნახ. 1). გამოიყენება გადასახსნელი ქანების ამოსაღებად ნაყარში განტვირთვით ან ღია სამთო სამუშაოებსა და მსხვილ ჰიდროტექნიკურ ობიექტებზე (ასეთივე სამუშაოს შესასრულებლად

შეიძლება გამოყენებული იქნეს აგრეთვე დიდი სიმძლავრის მაბიჯი დრაგლაინები). ექსკავატორის მასაა 170-1300 ტ, ჩამჩის ტევადობა – 4-160 მ³.

ექსკავატორი დრაგლაინი – ერთციცხვიანი ექსკავატორი რთული ბაგროვანი სისტემით, რომელსაც, როგორც წესი, აქვს პოლისპასტი, ამწევი ჯალამბარი, ისარი და ჩამჩა (ნახ. 1). ე. დ. ისრის სიგრძე აღწევს 100 მ, ციცხვის ტევადობა – 80 მ³. ციცხვის ჩაღრმავება გრუნტში წარმოებს საკუთარი წონის ძალით და ამდენად მათი გამოყენება რბილ და ფხვიერ გრუნტებშია მისაღები. დ. იყენებენ აგრეთვე ჰიდროტექნიკურ და მელიორაციულ მშენებლობაზე. მათი სავალი მოწყობილობა მუხლუხა ან მაბიჯია.



ნახ. 1

ექსკავატორი მრავალციცხვიანი – მიწისმთხრელი უწყვეტი მოქმედების მანქანა, რომელიც შეიძლება იყოს ჯაჭვური და როტორული. პირველში ციცხვები განლაგებულია უწყვეტ ჯაჭვზე, ხოლო მეორეში – როტორულ თვალზე. გადაადგილების სახეობის მიხედვით განასხვავებენ რელსურს, მუხლუხოვანს, რელსურ-მუხლუხოვანს, მაბიჯსვლაზე ან მაბიჯ-რელსურ ექსკავატორებს. გამოიყენება რბილი ქანების ამოსაღებად (ნახ. 1).



ნახ. 1

ექსკავატორი საგვირაბო და საშახტო – ექსკავატორი დამოკლებული სამუშაო მოწყობილობითა და ჩამჩის ტევადობით 0,5-1 მ³. ექსკავატორის მასაა 16-30 ტ. გამოიყენება მიწის ქვეშ საინჟინრო ნაგებობების მშენებლობისა და მარგი წიაღისეულის დამუშავების დროს (ნახ. 1).



ნახ. 1

ექსკავატორი საკარიერო – ექსკავატორი, რომელიც ძირითადად გათვალისწინებულია მძიმე გრუნტების (IV-VI კატეგორიის) კარიერებში დასამუშავებლად და ჰიდროტექნიკურ მშენებლობაში მათი სატრანსპორტო საშუალებებში ჩასატვირთად (ნახ. 1). ექსკავატორის მასაა 75-1000 ტ, ჩამჩის ტევადობა 2-20 მ³.



ნახ. 1

ექსკავატორი სატრანშეო – მანქანა, რომელიც გამოიყენება ვერტიკალურ კედლებიანი ტრანშეის გასათხრელად კავშირგაბმულობის კაბელების, აირ- და ნავთობსადენების, კანალიზაციის მილების და სხვ. ჩასაწყობად (ნახ. 1). სამუშაო ორგანოს სახის მიხედვით არის: ჯაჭვური ხვეტიებიანი, ჯაჭვური მრავალციცხვიანი, როტორული მრავალციცხვიანი და უციცხვო (ფრეზერული). სავალი ნაწილი შეიძლება იყოს მუხლუხა და სპეციალური პნევმოთვლიანი.



ნახ. 1

ექსკავატორი უნივერსალური – ერთციცხვიანი ექსკავატორი, რომელსაც აქვს ორი და მეტი საცვლელი სამუშაო მოწყობილობა: პირდაპირი ნიჩაბი, გრეიფერი, დამტვირთავი, დრაგლაინი, ურნალი, ამწევი მექანიზმი, ბულდოზერი და სხვ. სავალი მოწყობილობის მიხედვით უ. ე. არის მუხლუხა და პნევმატურთვლიანი ტრაქტორის (ნახ. 1) ან ავტომობილის ბაზაზე. თანამედროვე, უნივერსალური ჰიდრავლიკური მთლიანსაბრუნე ექსკავატორის ძალურ დანადგარში გამოყენებულია ჰიდროტუმბოები მართული წარმადობით, სავალი მოწყობილობა – მუხლუხა, სამუშაო მოძრაობები – მდორედ და უხმაუროდ დასარეგულირებელი.



ნახ. 1

ექსკავატორი უწყვეტი მოქმედების – ექსკავატორი, რომელიც გრუნტის ჭრის, ტრანსპორტირებისა და განტვირთვის ოპერაციებს ასრულებს ერთდროულად და განუწყვეტლივ (ნახ. 1). ამ მანქანის მწარმოებლურობა აღემატება ციკლური მოქმედების ექსკავატორის (ერთჩაჩიანის) მწარმოებლურობას. ე. უ. მ. ნაკლებად უნივერსალურია –



ნახ. 1

გამოიყენება I, II და III კატეგორიის გრუნტებში სამუშაოდ. მათ შეუძლიათ ცალკეული ქვების წატაცება, რომელთა მოცულობა არ აღემატება ჩამჩის ტევადობას ან რომელთა სიმაღლეც ნაკლებია ქვის ფრეზული მჭრელი ორგანოს სიმაღლეზე. ე. უ. მ. არსებობს გრძივად, განივად და რადიალურად მთხრელი. გრძივად მთხრელი გამოიყენება ტრანშეების, არხებისა და სხვ. განსაზღვრული პროფილის მქონე თხრილების გახსნისათვის; განივად მთხრელი – წიაღისეულის

დასამუშავებლად, საშენი მასალების კარიერებში, ჰიდროტექნიკურ და სამელიორაციო მშენებლობაში არხების გახსნისა და მოსწორებისათვის, სამელიორაციო არხების გასაწმენდად და შესაკეთებლად; რადიალურად მთხრელი – გადასახსნელი და სამომპოვებლო სამუშაოების შესასრულებლად საშენი მასალების კარიერებში, ქვაბულების სათხრელად სამელიორაციო მშენებლობაში.

ექსკავატორის ძირითადი პარამეტრები – ექსკავატორის მახასიათებლების ერთობლიობა, რომელიც განსაზღვრავს მისი გამოყენების მიზნობრიობას. ესენია: ჩამჩის ტევადობა, სამუშაო ციკლის ხანგრძლივობა, თხრის რადიუსი, სიმაღლე, სიღრმე, განტვირთვის რადიუსი, გზის ქანობი, ექსკავატორის მშრალი ანუ კონსტრუქციული მასა (სამუშაო მოწყობილობით და საპირწონე ტვირთით საწვავის გარეშე), ექსკავატორის სამუშაო მასა (სამუშაო მოწყობილობით და საპირწონე ტვირთით საწვავის გათვალისწინებით), საშუალო დაწნევა გრუნტზე, ექსკავატორის ლიანდი (მანძილი სავალი მოწყობილობის საყრდენი ზედაპირების შუაში გამავალ გრძივ ღერძებს შორის), ბაზა (თვლებიანი ექსკავატორისას – მანძილი წინა და უკანა სავალი ურიკების ან თვლების ვერტიკალურ ღერძებს შორის; მუხლუხა ექსკავატორისას – მანძილი სავალი მოწყობილობის წინა და უკანა თვლების ან საგორავების ვერტიკალურ ღერძებს შორის, რომლებიც მონაწილეობენ დატვირთვების გრუნტზე გადაცემაში).

ექსკავაცია (ლათ. excavatio ამოტეხა, ამოღრუტნა) – ქანების ამოღების პროცესი ექსკავატორის, ბულდოზერის, სკრეპერისა და მისთ. საშუალებით.

ექსკლავი (ლათ. ex- -გან, -დან, მიღმა, გაღმა, იქით და. clāvus ლურსმანი ან clāvis გასადები) – ტერიტორიის ნაწილი, რომელიც პოლიტიკურად მიერთებულია რომელიმე სახელმწიფოსთან, მაგრამ მისი ძირითადი მიწის მომიჯნავე არ არის, რადგან შემოსაზღვრულია ერთი ან რამდენიმე უცხო სახელმწიფოს ტერიტორიით.

ექსპედიტორი – პიროვნება, რომელიც განაგებს რაიმეს გაგზავნისა და მიღების ოპერაციებს.

ექსპედიცია (ლათ. expeditio წესრიგში მოყვანა, ლაშქრობა) – 1. გაგზავნა, განაწილება რაიმესი (მაგ., კორესპონდენციის); 2. დაწესებულების განყოფილება, რომელიც გაგზავნა-განაწილებითაა დაკავებული; 3. ადამიანთა ჯგუფის გამგზავრება რაიმე საგანგებო მიზნის შესასრულებლად.

ექსპერიმენტატორი – ექსპერიმენტის მწარმოებელი.

ექსპერიმენტი (ლათ. experimentum ნიმუში, გამოცდილება) – 1. საგნობრივ-შეგრძნებითი მოღვაწეობა მეცნიერებაში. ვიწრო გაგებით – ცდა, შეცნობის ობიექტის აღწარმოება, ჰიპოთეზების შემოწმება და სხვ.; 2. რაიმე თეორიის დადასტურება მოდელის ან ნატურალური ზომის კონსტრუქციის გამოცდით.

ექსპერტი (ლათ. expertus გამოცდილი) – სპეციალური ცოდნის მქონე პირი, რომელსაც აქვს შესაბამისი კომპეტენცია კონკრეტული საკითხის გადასაწყვეტად, რაც ფორმდება საექსპერტო დასკვნაში. საჭიროების შემთხვევაში ის გასცემს რეკომენდაციას, რომელიც აუცილებელია საპროექტო და სამშენებლო საქმიანობასთან დაკავშირებული რისკების მინიმალიზაციისათვის. ე. მიერ საექსპერტო შეფასება ხორციელდება ქვეყნის კანონმდებლობით განსაზღვრულ შემთხვევებში, შესაბამისი სერტიფიკატის საფუძველზე. პირისათვის საექსპერტო საქმიანობის უფლებამოსილების მინიჭება ხორციელდება კანონმდებლობით დადგენილი წესის შესაბამისად, საექსპერტო შეფასებისას დაცული უნდა იქნეს ინტერესთა შეუთავსებლობის პრინციპი. ე. პასუხისმგებელია მის მიერ შემუშავებული დასკვნების კომპეტენტურობასა და სისწორეზე. დამკვეთი ვალდებულია ე. აუნაზღაუროს საექსპერტო მომსახურებისათვის განსაზღვრული თანხა იმ შემთხვევაშიც, როცა საექსპერტო დასკვნა არის უარყოფითი. ე. კომპენტენციები არ ვრცელდება სისხლისა და სამოქალაქო

საქმეებზე. ყალბი საექსპერტო დასკვნის მიცემისათვის ექსპერტს ეკისრება სისხლის სამართლის პასუხისმგებლობა.

ექსპერტი დამოუკიდებელი – შესაბამისი განათლებისა და კვალიფიკაციის მქონე ფიზიკური პირი, რომელიც არ არის საჯარო მოსამსახურე.

ექსპერტიზა (ფრანგ. expertise<ლათ. expertus გამოცდილი) – პრობლემის გამოკვლევა დამოუკიდებელი სპეციალისტის მიერ განსახილველ საკითხზე მოტივირებული დასკვნის წარმოდგენით. ის ტარდება დამკვეთის ხარჯებით, რათა დადასტურებული იყოს შესრულებული სამუშაოების ხარისხი და მიღებული გადაწყვეტილებების საფუძვლიანობა.

ექსპერტიზა ავტო-ტექნიკური (ტრასოლოგიური) – ექსპერტიზა, რომელიც მიეკუთვნება საინჟინრო-ტექნიკური ექსპერტიზის ნაირსახეობას, რომლის წარმოების პროცესშიც დგინდება საგზაო-სატრანსპორტო შემთხვევების მიზეზები და გარემოებები. საგზაო-სატრანსპორტო შემთხვევა წარმოადგენს რთულ მექანიზმს, რომლის წარმოშობასაც ხელს უწყობს მრავალი ფაქტორი – დაწყებული ადამიანური (შეურაცხადობა, საგზაო მოძრაობის უსაფრთხოების წესებისადმი დაუდევრობა და ა.შ.) და დამთავრებული სხვადასხვა ტექნიკური ფაქტორებით (ავტომობილის კვანძების გაუმართაობა, გზის საფარის არაადაპტაციული მდგომარეობა და სხვ.). აუცილებელია გადაწყვეტილი იქნეს შემდეგი საკითხები: 1. საგზაო-სატრანსპორტო შემთხვევის მექანიზმის განსაზღვრა; 2. საგზაო-სატრანსპორტო შემთხვევამდე სატრანსპორტო საშუალებების მოძრაობის პარამეტრების განსაზღვრა; 3. ავტომობილების შეჯახების ადგილის განსაზღვრა; 4. საგზაო-სატრანსპორტო შემთხვევის მონაწილეთა ქმედების საგზაო მოძრაობის წესებთან შესაბამისობის განსაზღვრა; 5. კონკრეტულ ვითარებაში საგზაო-სატრანსპორტო შემთხვევის თავიდან აცილების შესაძლებლობის დადგენა.

ექსპერტიზა ეკოლოგიური – გარემოსდაცვითი აუცილებელი ღონისძიება, რომელიც ტარდება გარემოზე ზემოქმედების ან მშენებლობის ნებართვის გაცემის შესახებ გადაწყვეტილების მიღების პროცესში. მისი მიზანია გარემოსდაცვითი მოთხოვნების, რაციონალური ბუნებათსარგებლობისა და მდგრადი განვითარების პრინციპების გათვალისწინებით გარემოს ეკოლოგიური წონასწორობის შენარჩუნების უზრუნველყოფა.

ექსპერტიზა კომპლექსური– მოსამართლის განჩინების საფუძველზე დანიშნული ექსპერტიზა, რომელიც ტარდება სხვადასხვა სპეციალობის რამდენიმე ექსპერტის მიერ.

ექსპერტიზა საინჟინრო – ითვალისწინებს სხვადასხვა ღონისძიების ჩატარებას, როგორცაა: 1. მშენებლობისა და სარემონტო სამუშაოების საპროექტო მოცემულობების ექსპერტიზა; 2. მშენებლობისა და სარემონტო სამუშაოების ტექნიკური ნორმების განსაზღვრით მათი შესაბამისობის დადგენა; 3. უძრავი ქონების იდეალური წილების დადგენა და მათი გამოყოფა შესაბამისი ნახაზების შედგენით; 4. საკადასტრო გეგმების შედგენა საჯარო რეესტრის მონაცემებთან მიმართებაში; 5. სამშენებლო და სარემონტო სამუშაოების ხარჯთაღრიცხვების შედგენა და ასევე, უკვე შედგენილი ხარჯთაღრიცხვების ექსპერტიზა; 6. ჩატარებული სამშენებლო და სარემონტო სამუშაოების საკონტროლო აზომვები; ჩატარებული და ჩასატარებელი სამუშაოების მოცულობების დადგენა; 7. შენობა-ნაგებობების ტექნიკური მდგომარეობის, მდგრადობის და სხვა საკითხების დადგენა; 8. სამშენებლო, სარემონტო და სხვა სახის სამუშაოების ღირებულების განსაზღვრა.

ექსპერტიზა საპროექტო დოკუმენტაციის – საპროექტო დოკუმენტაციის შესაბამისობის შეფასება ქვეყნის კანონმდებლობის მოთხოვნებთან, სამშენებლო ნორმებთან, წესებთან და სტანდარტებთან. ის შეიძლება იყოს სახელმწიფო და არასახელმწიფო.

ექსპერტიზა სასაქონლო – ითვალისწინებს სხვადასხვა ღონისძიების ჩატარებას, როგორებიცაა: 1. უძრავი და მოძრავი ქონების საბაზრო ღირებულების განსაზღვრა; 2. სატრანსპორტო საშუალებებისა და სასოფლო-სამეურნეო დანიშნულების ტექნიკის ხარისხისა და ღირებულების განსაზღვრა; 3. ლითონისა და ლითონპროდუქციის რაოდენობის და ღირებულების განსაზღვრა; 4. მანქანა-დანადგარების, მოწყობილობებისა და აპარატურის ვარგისობისა და ღირებულების დადგენა; 5. საყოფაცხოვრებო და სამეურნეო დანიშნულების პროდუქციის რაოდენობისა და ღირებულების განსაზღვრა; 6. ძვირფასი ლითონებისა და ქვების ხარისხისა და ღირებულების განსაზღვრა.

ექსპერტიზა ფინანსური – ექსპერტიზა, რომელიც ითვალისწინებს სხვადასხვა ღონისძიების ჩატარებას, როგორებიცაა: 1. კომპანიის რეალური ფინანსური მდგომარეობის დადგენა; 2. სადავო სიტუაციების გამოკვლევა ბუღალტრული აღრიცხვიანობისა და ფინანსური ანგარიშგების საფუძველზე; 3. ბუღალტრული აღრიცხვის წარმოებისას სავარაუდო შეცდომებისა და სამეურნეო საქმიანობაში დარღვევების გამოვლენა; 4. ჩატარებული ოპერაციების კორექტულობის განსაზღვრა.

ექსპერტიზის დასკვნა – დოკუმენტი, რომელიც შეიცავს სამრეწველო უსაფრთხოების მოთხოვნებთან ექსპერტიზის ობიექტის შესაბამისობის ან შეუსაბამობის საფუძველიან დასკვნას.

ექსპერტიზის ობიექტი – საპროექტო დოკუმენტაცია, ტექნიკური მოწყობილობები, საშიში მეტალურგიული და კოქსიმიური საწარმოო ობიექტზე შენობა-ნაგებობები, სამრეწველო უსაფრთხოების დეკლარაციები, საწარმოო ობიექტების ექსპლუატაციასთან დაკავშირებული სხვა დოკუმენტები.

ექსპლიკაცია (ლათ. explicatio ახსნა, გაშლა) – 1. არქიტ. არქიტექტურული პროექტის, ესკიზის ან რომელიმე ცალკეული ნაწილის ახსნა-განმარტება ჩამონათვალის სახით, რომელშიც მოცემულია ნაგებობის, შენობის, სათავსის ზოგიერთი რაოდენობრივი, ხარისხობრივი და ტექნიკური მახასიათებლები. ე. ყველაზე გავრცელებული სახეა ცხრილი, სათავსის და მისი ნაწილების ფართობების ჩვენებით, აგრეთვე მონაცემები მშენებლობისათვის საჭირო მასალების (მერქანი, ფოლადი, ბეტონი) ხარჯის შესახებ; 2. ნახაზზე დართული ტექსტი, რომელიც განმარტავს პირობით აღნიშვნებს; 3. დოკუმენტი, რომელიც მაყურებელს აწვდის ინფორმაციას გამოფენაზე, მუზეუმში, საკონცერტო დარბაზში წარმოდგენილი ექსპოზიციის, ღონისძიების, მსახიობის, ფერმწერის და ა.შ. შესახებ.

ექსპლიციტური (ლათ. explicātus გარკვეული, ნაღდი, გასაგები) – აშკარად, განსაზღვრულად, არაორაზროვნად გამოხატული; იმპლიციტურის საწინააღმდეგო.

ექსპლუატატორი (ფრანგ. exploit<ლათ. explicare გაშლა) – პირი, რომელიც ექსპლუატაციას უწევს სხვის შრომას.

ექსპლუატაცია (ფრანგ. exploitation სარგებლის ამოღება) – 1. ბუნებრივი სიმდიდრის, წარმოების საშუალებების, შენობა-ნაგებობების, ტრანსპორტის გამოყენება დანიშნულების, ტექნიკური პარამეტრებისა და მოთხოვნების შესაბამისად; 2. სხვა ადამიანის შრომის ან

რესურსის გამოყენება მოგების მიღების მიზნით; 3. უსამართლობის კერძო ფორმა. ხალხის უსამართლო გამოყენება. სხვისი შრომის მითვისება; 4. ნაკეთობის (შრომის იარაღი, ნაგებობა, ტექნიკური სისტემა და სხვ.) სასიცოცხლო ციკლის ნაწილი, რომლის განმავლობაში ის გამოიყენება დანიშნულებისამებრ.

ექსპლუატაციაში გაშვება – პროდუქტის პირველად გამოყენება. თუ პროდუქტის ექსპლუატაციის დაწყება რეგულირდება კანონმდებლობით, ექსპლუატაციაში გაშვება შეიძლება დაექვემდებაროს დამატებით ტექნიკურ მოთხოვნებს.

ექსპლუატაციის ღირებულება – ობიექტისა და მიმდებარე ტერიტორიის შესანახი და სარემონტო ყოველწლიური ხარჯები.

ექსპლუატირებადი სახურავი – 1. სახურავი, რომელიც გამოიყენება როგორც პირდაპირი უშუალო დანიშნულებით, ასევე სხვა საექსპლუატაციო მიზნებისათვის: სოლარიუმი, სასპორტო მოედანი, დასვენების, რეკრეაციის ზონა, კაფე; 2. ბრტყელი სახურავი, რომლის ზედაპირი გამოიყენება ადამიანის მიერ ყოველდღიურ ცხოვრებაში, როგორც სასაიარაღო და სასპორტო დარბაზი, გაზონი, აუზი და სხვ.

ექსპოზიცია (შუაინგლ. *exposicioun* <ლათ. *expositiō* განმარტება, ახსნა, თხრობა, გადმოცემა <ბერძ. *expositio* ახსნა, გადმოცემა <*expōnere* გამოაშკარავება, გამოქვეყნება, განმარტება, სიტყვებით გადმოცემა) – 1. დათვალიერების მიზნით მოწყობილი ხელოვნების ნაწარმოებების, სამუზეუმო ექსპონატების, მრეწველობის პროდუქტებისა და მისთ. დიდი საზოგადოებრივი გამოფენა (ნახ. 1. მონრეალში კვებეკის უნივერსიტეტის დიზანის ცენტრი, კანადა); 2. აღწერა, გადმოცემა; 3. ფოტოგრ. აქტიური გამოსხივება, რომელსაც შუქმგრძნობიარე ელემენტი (ფირი, მატრიცა) ღებულობს იმ დროის განმავლობაში, როდესაც ფოტოაპარატის ობიექტივი ღიაა გადასაღებად; დაყოვნება; 4. ლიტერატურული ნაწარმოების შესავალი ნაწილი, რომელშიც აღწერილია ძირითადი მოქმედების წინარე ვითარება; 5. მუსიკალური ნაწარმოების პირველი ნაწილი, რომელშიც გადმოცემულია მთავარი თემები; 6. იდეის ან თეორიის სრული აღწერა და განმარტება.



ნახ. 1

ექსპონატი (ლათ. *exponatus* საჩვენებლად გამოფენილი) – საჩვენებლად გამოფენილი საგანი, რომელიც გამოფენილია მუზეუმში ან გამოფენაზე. აშუქებს ხელოვნების რომელიმე მიმართულების, კულტურული მიღწევის, მეცნიერების, განათლებისა და სხვ. საკითხებს.

ექსპონენციალური ზრდა – რაიმე სიდიდის ზრდა, როცა ზრდის სიჩქარე პროპორციულია თვით ამ სიდიდის მნიშვნელობის.

ექსპორტი (ლათ. *exporto* გატანა) – ერთ ქვეყანაში წარმოებული საქონლისა და მომსახურების გატანა საზღვარგარეთ საგარეო ბაზრებზე რეალიზაციის მიზნით.

ექსპორტიორი – ექსპორტის მაწარმოებელი, საზღვარგარეთ საქონლის გამტანი პირი ან ორგანიზაცია.

ექსპორტის გადასახდელი – გადასახადი, რომლის გადახდის ვალდებულება წარმოიშობა ქვეყნის საბაჟო ტერიტორიიდან საქონლის გატანასთან დაკავშირებით.

ექსპრესი (ლათ. expressus გაძლიერებული) – მატარებელი, ავტობუსი ან გემი, რომელიც შორეული მგზავრობისთვისაა განკუთვნილი და შედარებით მაღალი სიჩქარით მოძრაობს.

ექსპრესიონიზმი (ფრანგ. expressionnisme<ლათ. expressio გამოხატვა, გამოსახვა, გამომსახველობა) – ავანგარდული მიმართულება ევროპულ ხელოვნებაში XX საუკუნის დასაწყისში, რომელიც ასახავდა ამ ეპოქის სოციალური კრიზისის სიტუაციას, მიზნად ისახავდა რეალობის განსხვავებულ ასახვას, უცვლიდა რა მას ფორმას, აღწევდა ძლიერ ექსპრესიულობას, რათა საზოგადოებაში ემოცია გამოეწვია. სტილისტური მიმართულებით ახდენდა მოდერნული და კონსტრუქტივიზმის სტილების ასიმილაციას. ექსპრესიონისტული ნაწარმოებები ხშირად წარმოაჩენდა ფსიქოანალიტიკურ სიმბოლოებს. განსაკუთრებული პოპულარობით სარგებლობდა გერმანიასა და ავსტრიაში (ნახ. 1. აინშტაინის კომპი, პოტსდამი, გერმანია).



ნახ. 1

ექსტენსიური (ლათ. extensivus განვრცობითი, ხანგრძლივი) – რაც დაკავშირებულია რაოდენობრივ (და არა ხარისხობრივ) ზრდასთან, გაფართოებასთან. (მაგ., ექსტენსიური სოფლის მეურნეობა, ექსტენსიური ხე-ტყის მოხმარება და სხვ.).

ექსტერიერი (ლათ. exterior გარე, გარეთა) – შენობის, ნაგებობის, ავტომობილის, ცხოველის (ცხენი, ძაღლი) ტანის გარე ნაწილის, მხატვრული ან არქიტექტურული სახე, რომელიც პირველ შთაბეჭდილებას ახდენს ადამიანზე. ის ობიექტის ერთგვარი სავიზიტო ბარათია. ე. უნდა იყოს არა უბრალოდ ესთეტიკურად ლამაზი, არამედ უნდა გამოხატავდეს მის შინაარსობრივ-ფუნქციონალურ დატვირთვას, ეხამებოდეს გარემოსა და სივრცეს. ე. დიზაინში ჩადებულია პრაგმატული და მხატვრული იდეისა და გადაწყვეტების სინთეზი, მიმართული ადამიანის საცხოვრებელი პირობების გაუმჯობესებისა და ესთეტიკური მოთხოვნების დასაკმაყოფილებლად. ექსტერიერი ყოველთვის ინდივიდუალური და განუმეორებელია.

ექსტერიერის კედელი – მზიდი ან არამზიდი კედელი, რომელიც გამოიყენება, როგორც შენობის შემომსაზღვრელი კედელი, განსხვავებით ხანძარსაწინააღმდეგო კედლისაგან, რომლის ქანობი ჰორიზონტალურ სიბრტყესთან მიმართებით მეტია 60°-ზე.

ექსტერიერის კედლის კონვერტი – ექსტერიერის კედლის სისტემა ან ანაწყობი, მათ შორის, ექსტერიერის კედლის დამასრულებელი მასალები, რომლებიც უზრუნველყოფს შენობის სტრუქტურული ნაწილების – კარკასისა და შესამოსი მასალების, ასევე ინტერიერის კონდიციონერბადი სივრცის დაცვას გარემო ეფექტების მავნე ზემოქმედებისაგან.

ექსტერიერის კედლის საფარი – მასალა ან მასალების ერთობლიობა, რომელიც გამოიყენება ექსტერიერის კედლების გარეთა მხარეს, რათა შექმნას წყალმდეფი ბარიერი, იზოლაცია, ან გამოიყენება უბრალოდ ესთეტიკური მიზნით. მათ შორის შპონები, სამოსი, ექსტერიერის

იზოლაცია და დამასრულებელი სისტემები, არქიტექტურული გაფორმება და დეკორაციები, როგორცაა: კარნიზი, სოფიტი, ლილვაკი, წყალსადინარი ღარი და კიბე.

ექსტერიერის რეკონსტრუქცია – ექსტერიერის (შენობის ფასადის, სახურავის) არქიტექტურული ნაწილების (ელემენტების) გაბარიტების შეცვლა 2%-ზე და 0,1 მ-ზე მეტად ან არქიტექტურული ნაწილების (ელემენტების), კონსტრუქციების, ტექნიკური საშუალებების დამატება (მოკლება), რაც არსებითად ცვლის შენობის ექსტერიერს.

ექსტერიერის საიზოლაციო და მოპირკეთების სისტემები – არასტრუქტურული, არამზიდი ექსტერიერის კედლების საფარი სისტემები, რომლებიც შედგება მიწებებით ან მექანიკურად, ან ორივე მეთოდით, ქვესაგებზე დამაგრებული საიზოლაციო დაფისგან ან ინტეგრალურად დაარმირებული ფუძე საფარისა და ქსოვილის დამცავი მოსაპირკეთებელი საფრისგან.

ექსტერიტორიულობა – გარკვეულ უცხოელ პირთა ან უცხოურ ორგანიზაციათა განთავისუფლება ადგილობრივი კანონებისადმი დამორჩილებისაგან და მათთვის ზოგი განსაკუთრებული უფლების მინიჭება.

ექსტრა (ლათ. extra ზემოდან, -ზე, გარეშე) – 1. წინსართი (პრეფიქსიდი), რომელიც აღნიშნავს ზემოთ, დამატებით ან ზღვარსმიღმა ყოფნას; 2. ყველაზე კარგი, საუკეთესო (ითქმის ზოგ საქონელზე).

ექსტრანეტი (კომპ.) (ინგლ. extranet) – ინტრანეტი, რომელთან ნაწილობრივი წვდომა შეიძლება ჰქონდეს სპეციალური ნებართვის მქონე გარეშე მომხმარებელს, რაც კომპანიებს ან სხვა ორგანიზაციებს საშუალებას აძლევს უსაფრთხოდ გაცვალონ ინფორმაცია ინტერნეტით.

ექსტრაპოლაცია (ლათ. extra ზემოდან, -ზე, გარეშე და polatio განახლება, შეცვლა) – სტატისტიკაში მოვლენის ერთ ნაწილზე დაკვირვების შედეგად მიღებული დასკვნების გავრცელება მის მეორე ნაწილზე.

ექსტრექტი (ლათ. extractus გამოღებული, გამოწურული) – 1. პრეპარატი, რომელსაც იღებენ სამკურნალოწამლო ნივთიერების გამოწურვით მცენარეული და ცხოველური ქსოვილებიდან და ორგანოებიდან რაიმე გამხსნელის (წყლის, სპირტის და სხვ.). საშუალებით; 2. მცენარეთა ნაყოფის კონცენტრირებული წვენი; 3. გადატ. რაიმე თხზულების, დოკუმენტის და სხვ. შინაარსის მოკლედ, შეკუმშულად გადმოცემა.

ექსტრაქცია (ლათ. extractio ამოღება, გადმოღება) – ნარევიდან რაიმე ნივთიერების გამოყოფა, გამოცალკავება გამხსნელების (სპირტი, ბენზოლი და სხვ.) საშუალებით. ფართოდ გამოიყენება განზავებული ხსნარებიდან ძვირფასი პროდუქტების ამოსაკრებად, აგრეთვე კონცენტრირებული ხსნარების მისაღებად. არის თხევადი ერთგვაროვანი ნარევების დაყოფის ძირითადი მეთოდი. სარექტიფიკაციო აპარატი შედგება ორი – ზედა და ქვედა ნაწილისაგან ანუ საფეხურისაგან, რომლებზეც ხდება ორთქლისა და სითხის ფაზებს შორის კონტაქტის ზედაპირის ორგანიზება.

ექსტრაპირება (ლათ. extrahere ამოღება, ამოცლა) – ნარევიდან რაიმე ნივთიერების გამოყოფა, გამოცალკევება გამხსნელების (სპირტის, ბენზოლის და მისთ.) საშუალებით.

ექსტრემალური (ლათ. extremus მაქსიმალური, აღმატებითი ხარისხის, უკიდურესი) – არაჩვეულებრივი სირთულის, უკიდურესი, საგანგებო, ზღვრული, რამაც მიაღწია უმაღლეს წერტილს (მაგ., ტემპერატურა, წნევა) და სხვ.

ექსტრემალური ამოცანები – ამოხსნის რიცხვითი მეთოდები – გამოთვლითი მათემატიკის მეთოდები, რომლებიც გამოიყენება ფუნქციისა და ფუნქციონალების ექსტრემუმების (მაქსიმუმის ან მინიმუმის) მოსაძებნად.

ექსტრემუმი (ლათ. extremum უკიდურესი) – ტერმინი, რომელიც აერთიანებს მაქსიმუმისა და მინიმუმის ცნებას. ეს ტერმინი იხმარება აგრეთვე ვარიაციულ აღრიცხვაში ფუნქციონალის უდიდესი და უმცირესი მნიშვნელობების შესწავლისას.

ექსტრემუმის წერტილი – წერტილი, რომელშიც ფუნქციას აქვს ექსტრემუმი, ე.ი. მაქსიმუმი ან მინიმუმი. ექსტრემუმის წერტილში ფუნქციის პირველი წარმოებული ნულის ტოლია.

ექსტრუდერი (ინგლ. extruder<ლათ. extrudo გაგდება, გამოგდება) – შპრიცმანქანა, რომლის დანიშნულებაცაა პოლიმერული მასალების დარბილება (გადნობა) და სასურველი ფორმის



ნახ. 1

მიცემა (ნახ. 1). ყველაზე მეტადაა გავრცელებული ჭიახრახნილი. ე. საშუალებით შეიძლება ჩავატაროთ ბევრი ოპერაცია: გრანულირება; ფირის მიღება და მისი დუბლირება; ფურცლოვანი და რულონური მასალების დამზადება; მიღების, შლანგების, წნელებისა და სხვა დაპროფილებული ნაკეთობების დამზადება; ლითონის მავთულებსა და კაბელებზე საიზოლაციო ფენის გადაკვრა; ქაღალდზე, მუყაოზე, ქსოვილზე, ფოლგაზე თხელკედლიანი ფენის დადება; პოლიმერების შერევა ინგრედიენტებთან და სხვ.

პოლიმერული მასალების გადამუშავების პროცესს ექსტრუდერში ეწოდება ექსტრუზია.

ექსტრუზია (ლათ. extrusio ამოვარდნა, გამოძევება) – 1. პოლიმერული მასალების ექსტრუდერში გადამუშავების ტექნოლოგიური პროცესი; 2. დედამიწის ზედაპირზე ბლანტი ლავის ამოფრქვევის შედეგად წარმოქმნილი მაგმური სხეული.

ექსცენტრიკი (შუასაუკუნ. ლათ. eccentricus<ბერძ. ékkentros ცენტრის გარეთ<ბერძ. ek- -გან, -დან, მიღმა, გაღმა, იქით და kéntron წვეტიანი, მახვილი წვერი, წრის ცენტრი, კრაზანის ნესტარი, ეკალი, დეზი) – მექანიზმის ნაწილი – მრგვალი დისკო ან ცილინდრი, რომლის ბრუნვის ღერძი არ ემთხვევა მის გეომეტრიულ ღერძს (ნახ. 1). მანძილს ამ ღერძებს შორის ექსცენტრისიტეტი ეწოდება. ე. ტექნიკაში ასრულებს მცირე დიამეტრის მქონე მრუდმხარას როლს.



ნახ. 1

ექსცენტრიკული – ლილვებისა და მილისების სახეობები, რომლებიც გამოიყენება ყბებიან და კონუსურ ქვასამსხვრევში, ცხავში, წისქვილში, ვიბრატორში და წარმოადგენს მთავარ ელემენტს მამოძრავებელ მექანიზმებში. ამ ელემენტების გეომეტრიულ და ბრუნვის ღერძებს შორის არსებობს ექსცენტრისიტეტი, რაც იწვევს ექსცენტრულ დარტყმებს (ვიბრაციას) და რაზედაცაა დამოკიდებული სამუშაო ელემენტების სვლა ან რხევის ამპლიტუდა.

ექსცენტრისიტეტი (შუასაუკუნ. ლათ. *eccentricitās* < ბერძ. *ékkentros* ცენტრის გარეთ < ბერძ. *ek-* - გან, -დან, მიღმა, გაღმა, იქით და *kétron* წვეტიანი, მახვილი წვერი, წრის ცენტრი, კრაზანის ნესტარი, ეკალი, დეზი) – მანძილი ძელის კვეთის სიმძიმის ცენტრიდან მკუმშავი ან გამჭიმი ძაღვების ტოლქმედის მოდების წერტილამდე.

ექსცესი (ლათ. *excessus* გამოსვლა, გადახრა) – 1. რაიმეს უკიდურესი გამოვლინება; ზედმეტობა; 2. რაიმეს ნორმალური მსვლელობის დარღვევა.

ექსპაუსტერი (ლათ. *exhaurire* გაწოვა) – 1. ცენტრიდანული გამწოვი ვენტილატორი. მოწყობილობა, რომლის დანიშნულებაცაა მწერების, მტვრის, ნახერხის, ბურბუშელისა და სხვ. ნარჩენების გამოწოვა ხის დასამუშავებელი საამქროებიდან. კონსტრუქციით ე. სხვა ვენტილატორებისაგან დიდად არ განსხვავდება; 2. გამწოვი ვენტილატორი შახტებში.

ექტო (ბერძ. *ektos* გარეშე, გარეთ) – რთული სიტყვების პირველი შემადგენელი ნაწილი, ნიშნავს "გარეთას".

ემაფოტი – ძველ საფრანგეთში სიკვდილით დასასჯელი ამაღლებული ფიცარნავი.

ემელონი (ფრანგ. *echelon* < *échelle* კიბე) – 1. საბრძოლოდ გამზადებული ჯარის ნაწილი, რომელიც განლაგებულია ფრონტზე ან სიღრმეში; 2. სპეციალური მატარებელი, რომლითაც გადაჰყავთ ჯარის ნაწილები ან გადააქვთ სამხედრო ქონება.

ეშმა – იხ. იასპი.

ეჩო – მერქნის დასამუშავებელი სათლელი, ხისტარიანი ხელსაწყო (თოხისმაგვარი), რომელიც სადურგლო (სახურო) სამუშაოებში გამოიყენება (ნახ. 1). ყოფაში გავრცელებულია სინონიმები: ეჩო (ქართლი, კახეთი), ხელეჩო, ღორეჩო (იმერეთი), ღორაჩო (ქიზიყი), ეჩუა (გურია), ქესარი (აჭარა).



ნახ. 1

3

ვაგენბურგი (გერმ. wagen საზიდარი და burg სიმაგრე, დაცვა, ქალაქი) – სამხედრო ადლის გადასატანი ოთხთვალეებისაგან აგებული სიმაგრე, რომელიც გამოიყენებოდა მტრის მოსაგერიებლად.

ვაგზალი [ინგლ. vauxhall<პარკისა და გასართობი დაწესებულების სახელი ლონდონში (ადრე ლონდონის გარეუბანში), რომელიც XVII საუკუნეში ეკუთვნოდა ჯეინ ვოკს (Jane Vaux)] – მგზავრთათვის განკუთვნილი შენობა რკინიგზის დიდ სადგურში, ნავსადგურში (საზღვაო ვაგზალი), აეროპორტში (აეროვაგზალი), დიდ ავტოსადგურში (ავტოვაგზალი).

ვაგზალი რკინიგზის (რკინიგზის სადგური, მატარებლის სადგური) – შენობა ან შენობათა კომპლექსი რკინიგზის ტრანსპორტის გაჩერების პუნქტებში, რომლის დანიშნულებაც მგზავრთა მომსახურება, მატარებლების მოძრაობის მართვა და მომსახურე პერსონალის განთავსება (ნახ. 1; ნახ. 2; ნახ. 3. რკინიგზის სადგური "ანტვერპენი ცენტრალი", ქ. ანტვერპენი,



ნახ. 1

ბელგია). ვ. რ. აუცილებელი ელემენტებია: საგზაო და სატვირთო მეურნეობა და სიგნალიზაციისა და ცენტრალიზაციის სისტემა. დანიშნულების მიხედვით ვ. რ. იყოფა შემდეგ კატეგორიებად: 1. სამგზავრი სადგური, რომელიც ახორციელებს მგზავრთა მომსახურებასა და სამგზავრო მატარებლების მოძრაობის ორგანიზაციას, მათ შორის ბარგის, ბილეთების, ფოსტის და სხვ. მომსახურების ოპერაციებს. როგორც წესი, შენდება დიდ ქალაქებსა და მსხვილ დასახლებულ პუნქტებში; 2. სატვირთო სადგური, რომლის დანიშნულებაც ტვირთებისა და სატვირთო ვაგონების

მომსახურების ოპერაციების შესრულება. შენდება მსხვილ სამრეწველო და ადმინისტრაციულ ცენტრებში, საზღვაო და სამდინარე პორტების განლაგების პუნქტებში, ტვირთების მასიური დატვირთვა-განტვირთვის ადგილებში და სხვ.; 3. ტექნიკური სადგური, რომლის დანიშნულებაც სატვირთო ვაგონების, შემადგენლობების ტექნიკური ოპერაციების შესრულება, გადაზიდვების ორგანიზაცია და მოძრაობის უსაფრთხოების უზრუნველყოფა. სახარისხებელი, საუბნო და პორტისწინა; 4. შუალედი სადგური, რომლის დანიშნულებაც სატვირთო და სამგზავრო მატარებლების მიღება, გამგზავრება, გადასწრება, გადაჯვარედინება და გატარება; მგზავრების გადმოსმა, ბარგისა და ტვირთების დატვირთვა-გადმოტვირთვა, შემადგენლობების სამანევრო ოპერაციების ჩატარება და სხვ. ეს სადგური რკინიგზის ვაგზლების ყველაზე გავრცელებული სახეობაა. გარდა ზემოთჩამოთვლილისა, არსებობს აგრეთვე სახელმწიფოთაშორისი გადასაცემი, საკვანძო და შეპირაპირების

რკინიგზის სადგურები. თანამედროვე ვ. რ. ხშირად აერთიანებენ სხვა სახის ტრანსპორტის სადგურებთან (საავტომობილო, საზღვაო და სხვ.).



ნახ. 2



ნახ. 3

ვაგზალი საზღვაო – შენობების, ნაგებობებისა და მოწყობილობების კომპლექსი მგზავრთა მომსახურებისათვის საზღვაო პორტებში (ნახ. 1. საზღვაო ვაგზალი, ქ. ბათუმი, საქართველო). განლაგების ადგილის მიხედვით არის ბოლო, საშუალო და საკვანძო; ოპერაციების სახის მიხედვით – სამგზავრო და სამგზავრო-სატვირთო. ვ. ს. დაგეგმარებისა და მშენებლობისას მხედველობაში მიიღება: წყლის ჰორიზონტის ცვალებადობა, მისაღები გემების დანიშნულება და ტიპები, მგზავრთა ნაკადის რაციონალური ორგანიზაციის პირობები, ხელბარგისა და ტვირთების მიწოდება მგზავრთა და მომხმარებლებისათვის, რეგიონის ინფრასტრუქტურა (გზები, სასტუმროები, კვებისა და დასასვენებელი ობიექტები და სხვ.) და ა.შ.



ნახ. 1

ვაგონ-დეფექტოსკოპი – ვაგონი, რომელიც აღჭურვილია რელსებში დეფექტების გამოსავლენი მოწყობილობით.

ვაგონ-ჰოპერი – რკინიგზის სპეციალური დახურული ვაგონი ცემენტის, კირის, თაბაშირისა და სხვა ფხვიერი მასალების გადასაზიდად; ასეთ ვაგონებს სახურავზე აქვს ჩასატვირთი ლუკები, ქვემოდან კი სპეციალური დამცლელები.

ვაგონეტი – ვიწროლიანდაგიან გზებზე მოძრავი პატარა სატვირთო ვაგონი ან პლატფორმა.

ვაგონეტი თვითმავალი – პნევმოსაბურავებით აღჭურვილი ვაგონეტი, რომელიც მოძრაობას იწყებს კონტაქტური ელექტროამძრავით (დიზელამძრავით) ან აკუმულატორული ბატარეებით.

ვაგონი (ინგლ. waggon საზიდარი, ფურგონი) – რელსებზე მოძრავი ბორბლებიანი დახურული ან ღია სატრანსპორტო საშუალება მგზავრთა გადასაყვანად ან ტვირთის გადასაზიდად.

ვაგონის დამჭერი – მოწყობილობა, რომელიც უზრუნველყოფს ვაგონის დამუხრუჭებას მზიდ ბაგირში დაჭიმულობის შემცირებისას დასაშვებზე მეტად, რაც შეიძლება გამოწვეული იყოს საწევი ბაგირის გაწყვეტით ან სხვა რაიმე მიზეზებით.

ვაგონის ტვირთამწეობა – ვაგონში მოთავსებული ტვირთის მაქსიმალური წონა.

ვადა – რაიმეს შესრულებისათვის დანიშნული დრო.

ვადა ამორტიზაციის – ნორმატიული დრო, რომელიც დადგენილია რაიმეს სრული გაცვეთისათვის.

ვადა ნაგებობის მომსახურების – ამა თუ იმ სახის კონსტრუქციის (ნაგებობის) ვარგისიანობის ნორმატიული დრო, რომელიც დამოკიდებულია გარემოზე, ექსპლუატაციის პირობებსა და მასალაზე.

ვაერი (ინგლ. wire მავთული) – ფოლადის ბაგირი ტრალის ბუქსირებისათვის.

ვაზა (ლათ. vas ჭურჭელი) – 1. არქიტექტურული ნაძერწი ელემენტი გლუვი ან დეკორატიული ზედაპირით, სახელურებით ან მის გარეშე, ფიალის, ამფორის (წაგრძელებული ფორმის ვაზა) სახით (ნახ. 1. ჩინური ვაზა); იდგმება კვარცხლბეკზე, შენობის ან ნაგებობის ფასადის კარნიზზე, სათავსში, ღობის სვეტის თავებზე და სხვ.; 2. დეკორატიული ჭურჭელი, რომელიც გამოიყენება ყვავილებისათვის, სათავსების, ოთახების, ბაღების, სკვერების, ხეივანებისა და მისთ. მოსართავად. უძველესი დროიდან ვაზას დანიშნულების მიხედვით სხვადასხვა სახელები ჰქვიადა. მაგ., საბერძნეთში ღვინისა და წყლის სმისათვის გამოყენებული ვაზის სახელები იყო: ასკოსი, ჰიდრია, დინოსი, კანფარი, კიაფი, კილიკი, კოტილა, კოფონი, კრატერი, მასტოსი, ოინოპოია, ფსიკტერი, რიტონი, სკიფოსი; ჯვრისწერისა და საქორწინო წესჩვეულებებში: ალაბასტრონი, ამფორისკი, არიბალი, ლაგინოსი, ლეკანა, ლეკიფი, ლიდიონი, ლუტროფორი, ოლპა, პლემოპოია, პიქსიდა, ეპინეტრონი, ელიპიზისი; საკულტო ღონისძიებებში: ჰიდრია, ჰუტუსი, კალაფი, კალპიდა, კერნოსი, ლეკიფი, ლუტროფორი, ფიალა; პროდუქტების შესანახად: ამფორა, ლებესი, ნესტორიდა, პელიკა, პიფოსი, სტამნოსი და სხვ. საქართველოში ვაზის სახელებიდან ყველაზე მეტად გავრცელდა ფიალა და ამფორა.



ნახ. 1

ვაზელინი (გერმ. wasser წყალი და ბერძ. elaion ზეთუნის ზეთი) – ნავთობისაგან მიღებული საცხი. იყენებენ ტექნიკაში, მედიცინასა და პარფიუმერიაში.

ვაზნა – 1. ჩარხის ფუნქციური ნაწილი, დეტალი, რომლის მეშვეობით ხდება რაიმეს დროებითი დაჭერა-მოჭერა. ვაზნა მრავალი სახისაა: დენტის, ელექტრომაგნიტური, თვითმაცენტრებელი, მომჭერი, მუშტა, ნათურას, ორკონტაქტიანი, ორმუშტა, პნევმატიკური, საბურღი, სადნობი, სამართი, სამმუშტა, საფალიე, ტიპური, ყალბი, ხრახნსაჭრელი, ჰიდრავლიკური და სხვ.; 2. დენტით და ტყვიით გატენილი თოფის მასრა.

ვაი-ფაი (კომპ.) (ინგლ. Wi-Fi ან WiFi) – უსადენო ქსელის ტექნოლოგია, დაფუძნებული განსაზღვრულ სტანდარტზე, რომელიც იყენებს რადიოტალღებს მაღალი სიჩქარის ქსელური და ინტერნეტკავშირის მუშაობის უზრუნველსაყოფად.

ვაიმა (თანგი) – 1. დანადგარი, რომელშიც რაიმეს შეწებება ან აწყობა ხდება (ნახ. 1. ფიცრების შესაწებებელი ჰიდრავლიკური ვაიმა); 2. სადურგლო ინსტრუმენტი – კავი მტკიცე მერქნისაგან, რომელშიც ჩაიდება დასაწებებელი ფიცრები მათი დაწნევისათვის სოლების მეშვეობით; 3. დურგლის ჭახრაკებიანი ხელსაწყო. არსებობს ვაიმას სახეობები: ხელის ხრახნული ან ბერკეტული მოჭიმვით და ავტომატიზირებული – პნევმატიკური, ჰიდრავლიკური (ნახ. 1) ან ელექტრული ამძრავით.



ნახ. 1

ვაკანსია (ლათ. vacans ცარიელი, თავისუფალი) – დაუკავებელი თანამდებობა (დაწესებულებაში), თავისუფალი ადგილი (სასწავლებელში).

ვაკანტური – დაუკავებელი, თავისუფალი (თანამდებობა).

ვაკე – 1. სწორი, გაშლილი, უმთავორაკო ადგილი; 2. "ქვეყანა ბრტყელი" (საბა).

ვაკისი – 1. მიწის ყრილი, რაზედაც რკინიგზის შპალებია დალაგებული; 2. გარკვეული დანიშნულების ფართობი [მაგ., გზის ვაკისი, ხერხის ვაკისი, ხიდის ვაკისი (ნახ. 1) და სხვ.].



ნახ. 1

ვაკისი მიწის – მიწის საინჟინრო ნაგებობა, რომელზედაც დაგებულია რკინიგზის ლიანდაგი ან საავტომობილო გზის სამოსი (ნახ. 1. მიწის ვაკისი). ვ. მ. აკეთებენ მიწის ყრილის,



ნახ. 1

ნახევართხრილის, ნახევარყრილის ან უშუალოდ მიწის ზედაპირზე ე.წ. "ნულოვანი" ვაკისის სახით. ვაკისის სიგანე (მანძილი მის კიდეებს შორის) განისაზღვრება გზის კატეგორიით. ერთლიანდაგიანი რკინიგზისათვის ის 5,2-7,6 მ-ია, ხოლო საავტომობილო გზისათვის – 8-27,5 მ. ვ. მ. მდგრადობის უზრუნველსაყოფად მის გვერდებს უკეთდება გარკვეული ქანობი, ხოლო ეროზიისა და ჩარეცხვისაგან თავის დასაცავად – ბეტონის ფილები, მწვანე ნარგავები; ზოგიერთ ადგილებში

ადგილობრივ გრუნტს, მთლიანად ან ნაწილობრივ, შემოზიდული გრუნტით ცვლიან. რთულ

რელიეფურსა და გეოლოგიურ პირობებში მიწის ვაკისის მოწყობა მოითხოვს სპეციალური ღონისძიებების გატარებას. მიწის ვაკისის ყრილების ასაგებად იყენებენ ჭრილებიდან, რეზერვებიდან (სპეციალურად მოწყობილი თხრილებიდან) ან კარიერიდან შემოზიდულ გრუნტს, რომელსაც მუშაობის პროცესში ფენებად გაშლიან და დატკეპნიან. ამ მიზნისათვის უკეთესია ქვიშიანი და მსხვილმარცვლოვანი გრუნტები. მტვრისებრი და თიხიანი გრუნტების გამოყენება მოითხოვს სპეციალურ ღონისძიებას ვ. მ. დასველების წინააღმდეგ. ვაკისის დეფორმაციის მთავარი სახეობებია: არათანაბარი დაჯდომა და ფერდობების ჩამოშლა. ვ. მ. მიეკუთვნება მასთან დაკავშირებული წყალგამყვანი ნაგებობები: კიუვეტები, არხები, რეზერვები, სადრენაჟო მოწყობილობები. ცნობილია აგრეთვე ტერმინები: მუხლოუხას ვაკისი; ხიდის ვაკისი და სხვ.

ვაკუუმ-ფარი – ვაკუუმ-სივრცე, რომელსაც ქმნის 10-15 მმ სისქის წყალმდეგი დაბაკელიტებული ფანერისაგან დამზადებული ფარი, იმავე ფანერის ზოლოვანი ნაჭრებისაგან შემოწებილი ბორტებით. ფარები ამ ბორტებით ეყრდნობა ნედლი ბეტონის ზედაპირს და ფანერის ფარსა და ბეტონს შორის დარჩენილი სიცარიელის მეშვეობით შეისრუტავს (შეიწოვს) ბეტონიდან ჰაერსა და ჭარბ ტენს. ვ.-ფ. დანადგარი შეიძლება იყოს გადასატანი და სტაციონალური. გადასატანი გამოიყენება მსხვილ სამშენებლო ობიექტებზე მონოლითური კონსტრუქციების ვაკუუმირებისათვის, ხოლო სტაციონალური – ქარხნებში ან პოლიგონებზე ასაწყობი რკ.ბ.-ის კონსტრუქციების დასამზადებლად. დანადგარის შემადგენლობაში შედის: ვაკუუმ-ტუმბო, წყალგამაცალკევებელი (არეგულირებს გაუხშობის დონეს და ემსახურება წყლისა და მტვრის ნაწილაკების სეპარაციას), ვაკუუმ-კამერები და რეზინის შლანგები. დანიშნულების მიხედვით არსებობს ვ.-ფ. ინვენტარული და საყალიბე. ინვენტარული გამოიყენება ჰორიზონტალური (ან მცირეკანობიანი) ზედაპირებისათვის; ის შედის ვაკუუმ-დანადგარის კომპლექტში. საყალიბე ვაკუუმ-ფარები კი ერთდროულად გამოიყენება დასაბეტონებელი ვერტიკალური ზედაპირების საყალიბედ და შემდეგ ვაკუუმირებისათვის; მისი ზომები შეესაბამება დასაბეტონებელი კონსტრუქციის ზედაპირების ზომებს.

ვაკუუმ-ფილტრი – აპარატი, რომელიც გამოიყენება სითხეებიდან მყარი ნაწილაკების მოსაცილებლად. მოქმედება ეფუძნება წნევათა სხვაობის შექმნას ფილტრატის გასაწოვად, რისთვისაც შიგა კამერა შეერთებულია ვაკუუმის დანადგარს. გამოიყენება ქიმიურ მრეწველობაში, მეტალურგიაში (სასარგებლო წიაღისეულის გასამდიდრებლად) და სხვ.

ვაკუუმი (ლათ. vacuum ცარიელი სივრცე, სიცარიელე<შუალათ. vacuus ცარიელი) – 1. ჰაერის, აირის გაუხშობელი მდგომარეობა, სიცარიელე, არარსებობა; 2. დანაკლისი ატმოსფერულ წნევამდე; 3. სივრცე მატერიის გარეშე; 4. სივრცე ან კონტეინერი, საიდანაც მთლიანად ან ნაწილობრივ მოცილებულია ჰაერი; 5. საქმიანობის წყვეტა, რომელიც შექმნა ვინმეს ან რამეს დაკარგვამ, სიკვდილმა, გამგზავრებამ და რომელიც მნიშვნელოვან როლს თამაშობდა ამ საქმიანობაში.

ვაკუუმი ფიზიკური – გარემო, რომელშიც არ არის ნივთიერების ან ფიზიკური ველების ნაწილაკები (კვანძები). სისტემის ისეთ მდგომარეობაში, რომელშიც ნაწილაკი არ არსებობს, მცირეკანობიანი სისტემის ენერგია უმცირესია.

ვაკუუმმეტრი (ინგლ. vacuum სიცარიელე და ბერძ. métron გაზომვა) – ვაკუუმური მანომეტრი, გაზების წნევის გასაზომი ხელსაწყო (ნახ. 1. ვაკუუმმეტრი ВТИ-У2). არსებობს ვაკუუმმეტრის შემდეგი სახეები: სითხის, მექანიკური (დეფორმაციული, მემბრანული), კომპრესიული, თბური (თერმოწყვილებიანი, თბოელექტრული), იონური, მაგნიტური, ბლანტი, რადიომეტრული. პარციალური წნევის გასაზომად გამოიყენება მასა-სპექტრომეტრი და სპეციალური ვ.; გაუზომავი სამუშაო წნევის დიაპაზონი იცვლება 10 პა-დან (დაბალი) 10^{-11} პა-მდე (ზემაღალი) ზღვრებში.



ნახ. 1

ვაკუუმეტრია – მეთოდებისა და საშუალებების ერთობლიობა გაუზომავი გაზების ნარჩენი წნევის (ვაკუუმის) გასაზომად.

თანამედროვე ვაკუუმმეტრებით შესაძლებელია წნევის გაზომვა 1 პა-მდე (10^{-12} პა).

ვაკუუმური კონდენსატორი – ელექტრული კონდენსატორი, რომელშიც დიელექტრიკის როლს ასრულებს ვაკუუმი. სამუშაო ძაბვა ვ. კ. – 1-45 კვტ.; ელტევადობა –10-1000 პფ. ვ. კ. გამოიყენება კოსმოსურ და საავიაციო რადიოაპარატურაში 1-100 მგჰც სიხშირეებზე.

ვაკუუმური მანომეტრი – იხ. ვაკუუმმეტრი.

ვაკუუმური მასალები – მასალები, რომლებიც გამოიყენება ვაკუუმურ აპარატებსა და ხელსაწყოებში: კონსტრუქციული მასალები, გაზმშთანთქმელები (გეტერები), ვაკუუმური ზეთი და მასალები გამოყენებული, როგორც სამუშაო სითხეები ვაკუუმურ ტუმბოებში და ვაკუუმმეტრებში (ვერცხლისწყალი), საგოზავები, ლაქები, შლიფების და ამწეების მამჭიდროებლები და ა.შ. ვ. მ. წაყენებული ძირითადი მოთხოვნებია: სამუშაო ტემპერატურაზე გაჯერებული ორთქლის დაბალი წნევა, დაბალი გაზგამტარობა (გაზშეღწევადობა), საკმარისი სიმტკიცე მაღალ ტემპერატურაზე და სხვ.

ვალენტობა [ლათ. valens (valentis) ძალის მქონე] – ატომის თვისება შუერთდეს სხვა ატომების გარკვეულ რაოდენობას.

ვალვაცია (გერმ. valvation<ლათ. valvere ღირებულება, ფასი) – უცხოური ვალუტის ღირებულების განსაზღვრა ამა თუ იმ სახელმწიფოს ეროვნული ფულადი ერთეულით.

ვალმა – დახრილი სახურავის სამკუთხა ფერდი (ნახ. 1).



ნახ. 1

ვალორიზაცია – საქონლის ფასის, ფასიანი ქაღალდების კურსის აწევა სახელმწიფო ღონისძიებების დახმარებით.

ვალუტა (იტალ. valuta მონეტა, ღირებულება) – ამა თუ იმ ქვეყნის ფულის ეროვნული ერთეული (გამონაკლისია ევრო, როგორც სუპრანაციონალური გაერთიანების, ევროპის

კავშირის ფულის ერთეული). საერთაშორისო ფინანსურ ურთიერთობებში ზოგი ვალუტა იძენს საერთაშორისო ხასიათს. მაგ., აშშ დოლარი ზოგი ქვეყნისთვის წარმოადგენს საერთაშორისო საგადასახდელი საშუალებას. საერთაშორისო სავალუტო ბრუნვაში უპირატესად მონაწილეობს სულ რამდენიმე თავისუფლად კონვერტირებადი ვ., რომლებსაც ამჟამად საერთაშორისო სავალუტო ფონდი მიაკუთვნებს აშშ-ის დოლარს, ევროს, ინგლისურ გირვანქა სტერლინგს და იაპონურ იენს. სწორედ ეს ვალუტები შეადგენს მსოფლიო სავალუტო რეზერვების ძირითად მასას.

ვალუტის კონვერტირება – ერთი ქვეყნის ვალუტის გაცვლა სხვა ქვეყნის ვალუტაზე მოქმედი ვალუტის კურსის მიხედვით ანუ კონვერსიის განხორციელება.

ვალცები – ცილინდრული ლილვები, რომლებიც ბრუნავენ ერთმანეთის საწინააღმდეგო მიმართულებით და მათ შორის გატარებულ მასალას აბრტყელებენ, ამრგვალებენ, ამსხვრევენ, ფხვნიან და ა.შ. (ნახ. 1). არსებობს ვალცების სახეობები: დამტენიანებელი, კბილანა, ლაქდამტანი, მიმწოდი, მიმწოლი, მკვებავი, მოსალუნი, სამსხვრევი, საჩორტნი, საყალიბო, საჭედი, წებოსამსხვრევი, წებოწამცხები, ხერხების და სხვ.



ნახ. 1

ვალცვა – 1. ლითონების წნევით დამუშავების მეთოდი საჭედ ვალცებში პერიოდული (ფიგურული) ნაგლინის, ბარბაცას ნაკეთობების, ქანჩის გასაღების, კავის, მაკრატლის, ბრტყელტუჩას და ა.შ. დასამზადებლად. ვ. წარმადობა გაცილებით მაღალია, ვიდრე ანალოგიური ნაკეთობების შტამპვა; 2. საგორავებით აღჭურვილი ინსტრუმენტი ლითონის მიღების მოსალუნად.

ვალცი (გერმ. walze ლილვი, საგორავი) – სამსხვრევი, საფქვავე, სატვიფრავი და სხვა მანქანების გლინის, ცილინდრის ან კონუსის სახის გლუვი ან დაღარული სამუშაო ორგანო. სამუშაო მდგომარეობაში ვ. ურთიერთსაპირისპირო მიმართულებით ბრუნავენ, რაც უზრუნველყოფს მათ შორის გასატარებელი მასალის ჩაჭიდებას (ჩათრევას) და დამუშავებას.

ვალცირება – ტექნოლოგიური ოპერაცია ნახვრეტების საბოლოო დამუშავებისთვის (მაგ., მიღების), რომელიც სრულდება ლითონის მოჭრის გარეშე (ნახ. 1) და ხდება მხოლოდ ნაწარმის ბოლოების ხვრელის გაფართოებისა და გამკვრივების ხარჯზე (მაგ., მილის ჩამაგრებისას მილტუჩში).



ნახ. 1

ვანადიუმი (თანამედროვე ლათ. Vanadium<ძველსკანდინავიური Vanadis<სკანდინავიელი სილამაზისა და ნაყოფიერების ქალღმერთ ფრეიას სახელის მიხედვით) – მოვერცხლისფრო-

რუხი ფერის ლითონი. სიმბოლო V; სიმკვრივე – 6110 კგ/მ³; დნობის ტემპერატურა – 1887°C; დუღილის ტემპერატურა – 3377 °C. მდგრადია ზღვის წყლის, მარილმჟავის, აზოტმჟავის, გოგირდმჟავისა და ტუტეების განზავებული ხსნარების მიმართ. მიეკუთვნება გაბნეულ ელემენტებს და ბუნებაში თავისუფალი სუფთა სახით არ გვხვდება. ძირითადად მიიღება რკინის მადნის ან ბესემერის წიდისგან, რომელიც წარმოადგენს თუჯის კონვენტორული გადამუშავების პროდუქტს. გამოიყენება ლეგირებული და კოროზიამედეგი ფოლადებისა და მაღალხარისხოვანი შენადნობების, ფეროვანადიუმისა და მინის წარმოებაში, საფეიქრო მრეწველობაში, გოგირდმჟავას წარმოებაში, თერმობირთვულ ენერგეტიკაში, ბატარეებსა და აკუმულატორებში და სხვ. შედის მელნისა და ტიპოგრაფიული საღებავის შემადგენლობაში. ვ. მრავალმხრივად შხამიანი ნივთიერებაა – ორგანიზმში ქრონიკულად მოხვედრისას დარიშხანზე უფრო ძლიერ მოქმედებას იწვევს.

ვანდალიზმი – მატერიალურ ფასეულობათა და კულტურის ძეგლთა უაზრო განადგურება. სახელწოდება წარმოდგება ძველი გერმანული ტომის – ვანდალებისაგან, რომლებმაც 455 წელს რომი დაარბიეს და მრავალი ანტიკური ძეგლი გაანადგურეს.

ვანის ქვაბები (ვაჰანის ქვაბები) (ინგლ. Vanis Kvabebi) – VIII-XVI საუკუნეების ქართული ხუროთმოძღვრებისა და კულტურის ძეგლი, კლდეში ნაკვეთი გამოქვაბულების კომპლექსი ჯავახეთში, ასპინძის მუნიციპალიტეტში, ასპინძიდან 27 კმ დაშორებით, მდინარე მტკვრის ზემო დინებაში, მის მარჯვენა ნაპირზე (ნახ. 1 – ნახ. 3: საერთო ხედი). კომპლექსში შემავალი ნაგებობებია: კლდეში ნაკვეთი სადგომები, სენაკები, ქვაბები და სამეურნეო დანიშნულების სათავსები, ეგვიპტურ-სამარხები, თავშესაფრები, გვირაბები, საძვალე, წყალსადენის 3 ტრასა და 6 ეკლესია.

ვანის ქვაბების კლდეში 200-მდე გამოქვაბულია ნაკვეთი, რომლებიც 16 სართულადაა განლაგებული. კომპლექსის ცენტრში განთავსებულია წმ. გიორგის სახელობის გუმბათოვანი ტაძარი, რომელსაც მოჩუქურთმებული ქვითკირის კარიბჭე ამშვენებს.



ნახ. 1

იქვეა ორსართულიანი სამარხი ეგვიპტურით. იმავე ტერასაზე, ქვითკირის დარბაზული ეკლესიაა, ხოლო ქვემოთ, ანსამბლის მარცხენა ფრთის ტერასებზე, 3 სართულად განლაგებულია ქვაბსამარხი და ქვის სახლები. არქეოლოგიური გათხრების შედეგად აღმოჩენილია რვაქვევრიანი მარანი, მოჭიქული კერამიკული ჭურჭლის დასამზადებელი სახელოსნო, სამეურნეო დანიშნულების ნაგებობა კლდეში გამოკვეთილი საწნახლითა და მცირე წყალსადენი ტრასით, ქვით ნაშენი 2 სახლი და სხვ. ქვითკირის ზღუდის

გარეთ, ტერასაზე აღმოჩნდა ზღუდის მისადგომების დამცავი ოვალური კომპი.

ვანის ქვაბების ცენტრში წმ. გიორგის ტაძარი (ნახ. 4) და ქვაბ-სენაკების ახალი ჯგუფები გამოკვეთილია IX-XI საუკუნეებში. 1089 წელს ვანის ქვაბების კომპლექსი ძლიერმა მიწისძვრამ თითქმის მთლიანად დაანგრია. XII საუკუნეში დასაწყისიდან 1191 წლამდე ვანის ქვაბები გურგენისძეთა ფეოდალური სახლის საგვარეულო მონასტერია. 1191-1204 წლებში ვანის ქვაბები მეფის ხელშია. თამარის მეფობის ხანაში (1184-1213 წწ.) დაიწყო ვანის ქვაბების რეკონსტრუქცია. 1186-1191 წლებში მონასტრის პატრონმა იჩქით გურგენისძემ განაახლა

მონასტერი, ალადგინა და ძვირფასი ხატებით შეამკო წმ. გიორგის ტაძარი; მის გვერდით ადრე ააგო საგვარეულო ეგვიტერი და ორივე შესასვლელში თავისი მოღვაწეობის ამსახველი წარწერა გაუკეთა. მწიგნობართუხუცესმა ანტონ ჭყონდიდელმა 1204 წელს ალადგინა ძველი ქვითკირის ზღუდე. 1204-1283 წლებში ვანის ქვაბებს უკვე თმოგველთა ფეოდალური საგვარეულო ფლობდა. 1265-1283 წლებში ააშენეს წმ. გიორგის ტაძრის კარიბჭე, სამრეკლო და დარბაზული ეკლესია. 1283 წლის მიწისძვრის შედეგად ვანის ქვაბები კვლავ დაინგრა. XIV-XVI საუკუნეებში აქ კვლავ გამოცოცხლდა სამონასტრო ცხოვრება. 1551 წელს სპარსელებმა, ხოლო 1576 წელს ოსმალებმა აიღეს და დაარბიეს, რის შემდეგაც იგი გაუკაცრიელდა.



ნახ. 2

სამონასტრო ანსამბლში სამონაზვნო სენაკებს შორის დაცულია, როგორც უდაბნოსათვის დამახასიათებელი უძველესი სამყოფი ქვაბები, ასევე შემდეგდროინდელი სამონასტრო ცხოვრების შესაფერი კლდის საცხოვრებლები სამეურნეო დამხმარე სადგომებით. ვანის ქვაბების ხუროთმოძღვრებაში მკვეთრად ჩანს კლდეში ნაკვეთ ადრეულ ქვაბთა თავისებურებანი; ამავე დროს იგი კლდის არქიტექტურის შუალედური ძეგლია, რომელმაც XII-XIII საუკუნეებში კლდეში ნაკვეთი ქალაქის – ვარძიის ხუროთმოძღვრული ფორმების ჩამოყალიბებას შეუწყო ხელი.



ნახ. 3



ნახ. 4

ვანტი (ვანტა) – 1. მოქნილი გაჭიმული ელემენტი (საბელი, ჭიმი) ფოლადის ბაგირის სახით დაკიდებული კონსტრუქციების, ანძების, ანტენების და სხვ. დასამაგრებლად (ნახ. 1); 2. გემის ტაკელაჟის მოწყობილობა, რომელიც ანძასა და ანძის წვეტს ამაგრებს გემის ბორტთან; ვანტები – გემსართავები (თოკი, გვარლი, ტროსი), რომლებითაც ანძა მაგრდება ბორტებზე.



ნახ. 1

ვანტუზი (ლათ. ventus ქარი) – 1. მოწყობილობა წყალსადენის მილებში დაგროვებული ჰაერის ავტომატურად გამოსადევნად; 2. დანაგვიანებული სველი წერტილის ჰაერით ჩასაწმენდი ხელსაწყო.

ვანტური გადახურვა – გადახურვა, რომლის ძირითად მზიდ კონსტრუქციას წარმოადგენს ვანტები (შუალედ საყრდენებზე გადადებული და ბოლოებში დასაჭიმი ხელსაწყოებით დამაგრებული ბაგირები) (ნახ. 1. ვანტური გადახურვა, მიუნხენის ოლიმპიური სტადიონი, გერმანიის ფედერაციული რესპუბლიკა).



ნახ. 1

ვანტური სისტემა – იხ. დაკიდებული სისტემა.

ვანჩესი – სამ- ან ოთხნაწიბურიანი ხის ძელი ანათალი შპონის წარმოებისათვის. მაღალი ხარისხის შპონის მიღების მიზნით, რანდვის წინ, ხდება ნამზადის ჰიდროთერმული დამუშავება – გაორთქვლა ან გამობარშვა.

ვაპორი (ლათ. vapor ორთქლი) – ზეთი ორთქლის მანქანის ცილინდრების შესაზეთად.

ვაპორიზაცია – სითხის გადაქცევა ორთქლად; აორთქლება.

ვაპორიმეტრი – ხელსაწყო სხვადასხვა სითხის ორთქლის დრეკადობის გასაზომად გარკვეული ტემპერატურის პირობებში.

ვარაყი – 1. მოვარაყება. სხვადასხვა დანიშნულების ნივთის შესამკობად ოქროს ან ვერცხლის თხელი ფენის გადაკვრა; 2. ფურცლოვანი ოქრო, ოქროს ფურცელი, ოქროს თხელი ფენა; 3. ოქროს ძაფი.

ვარგისობა (უტყუარობა) – მასალის (ნაკეთობის) თვისება შეინარჩუნოს მზიდუნარიანობა ექსპლუატაციის გარკვეულ რეჟიმში, სათანადო დროის განმავლობაში, რემონტისათვის იძულებითი შესვენების გარეშე. ვარგისობის მაჩვენებელს მიეკუთვნება უტყუარი მუშაობის ალბათობა. უტყუარობის დონე მინიმალური ალბათობაა, რომლითაც მოვლენა მოხდება.

ვარდნა – 1. სხეულის ვარდნა – დედამიწის მიზიდულობის ველში სხეულის ვარდნა ნულის ტოლი საწყისი სიჩქარით, როდესაც საწყისი სიჩქარე ნულის ტოლია. ვარდნის სიჩქარე დამოკიდებულია მანძილზე დედამიწის ცენტრამდე და გარემოს (ჰაერი, წყალი) წინააღმდეგობის ძალაზე; 2. სიჩქარის, ბრუნვის სიხშირის, სიმძლავრის, ტემპერატურის, ძაბვის, ეკონომიკისა და მისთ. უცაბედი შემცირება (ვარდნა).

ვარდნობი – ჩავარდნილი, მეტად ღრმა ადგილი.

ვარდული (ქულბაქი) – 1. ლაზური (უმეტესად) სახლის შუა ჭერში მიკრული სამშვენისი, პლასტიკური რელიეფით შესრულებული, მრგვალი ფორმის ფართო დისკო, რომლის დეკორი დატვირთულია მცენარეული ორნამენტით, განსაკუთრებით მსხმოიარე ვაზის მოტივით.

ვარდულში კარგადაა განსახიერებული ოსტატის ხეზე კვეთის შემოქმედებითი შესაძლებლობა, ხოლო მისი სიმბოლური შინაარსი დატვირთულია ბარაქიანობის, ნაყოფიერების, ზოგადად ქვეყნიერებისა და კერძოდ, ოჯახისათვის სითბოსა და სინათლის მინიჭების თემით [ნახ. 1. გულსაკიდი ვარდული (მედალიონი), ოქრო, ფილიგრანი. ნაქალაქარი რუსთავი. XII-XIII ს., საქართველო]; 2. იხ. ორნამენტული მოტივი "ვარდული".



ნახ. 1

ვარიანტების შერჩევა – ცალკეული ვარიანტების ტექნიკურ-ეკონომიკური მაჩვენებლების შედარება. შედარების ბაზად (ეტალონად), ეკონომიკური ეფექტურობის განსაზღვრისათვის, მიიღება: ძირითადი მასალების ხარჯი და კონსტრუქციების მასა (კგ; ტ; მ²; მ³); კონსტრუქციების დამზადებისა და მონტაჟის შრომითი დანახარჯები (კაც-დღე); სამშენებლო კონსტრუქციების სახარჯთაღრიცხვო ღირებულება "საქმეში" (ლარი), რომელშიც შედის კონსტრუქციების ღირებულება ადგილზე მიტანის ჩათვლით და მათი მონტაჟის ფასი; კონსტრუქციების საექსპლუატაციო დანახარჯები, აგრეთვე მათი მონტაჟისა და ექსპლუატაციის დაყვანილი ხარჯები.

ვარიანტი [ლათ. varians (variantis) ცვალებადი] – სახეცვლილება, სხვადასხვაგვარობა, რეალიზაციიდან ერთ-ერთი შესაძლებელი.

ვარიატორი (ლათ. variare შეცვლა, სახეცვლილება) – დამოუკიდებელი აგრეგატი ან მანქანაში ჩადგმული კვანძი, რომლის დანიშნულებაც ამძრავში (ტრანსმისიაში) გადაცემის რიცხვის (თანაფარდობის) უსაფეხურო (მდოვრე) შეცვლა. ის შედგება ერთი ან რამდენიმე უსაფეხურო გადაცემის მექანიზმისაგან, რაც უზრუნველყოფს მის ფუნქციურ დანიშნულებას. ვ. უსაფეხურო გადაცემასაც უწოდებენ, რომელიც შეიძლება იყოს მექანიკური (მათ შორის ფრიქციული), ელექტრული და ჰიდრავლიკური.

ვარიაცია (ლათ. variatio<varius განსხვავებული) – 1. დამოუკიდებელი ცვლადის (არგუმენტის) ან ფუნქციონალის მცირე გადაადგილების აღსანიშნავი ტერმინი; 2. რაიმე ნაწარმოების, გეგმის და სხვა მეორეხარისხოვანი ელემენტების სახეცვლილება ისე, რომ ძირითადი ჩანაფიქრი, შინაარსი უცვლელი იყოს.

ვარიაციული აღრიცხვა – მათემატიკის დარგი, რომელიც შეისწავლის ფუნქციონალების უდიდესი და უმცირესი მნიშვნელობების კვლევის მეთოდებს.

ვარიოზი – იხ. ურო.

ვარმეტრი (ინგლ. var ვოლტი, ამპერი რეაქტიული და ბერძ. métron გაზომვა) – ელექტროენერჯის რეაქტიული სიმძლავრის გასაზომი ხელსაწყო.

ვარსკვლავა – ჯაჭური ან მუხლუხა გადაცემის ძირითადი ელემენტი, რომელზეც გადებულია რგოლებიანი ან გორგოლაჭებიანი უსასრულო ჯაჭვი. ვ. კბილებზე მოდებით ჯაჭვი იღებს ხაზოვან მოძრაობას. ვარსკვლავა შეიძლება იყოს: ამძრავის (წამყვანი, მიმყოლი), დასაჭერი, მუხლუხის და სხვ. ვ. გამოყენების ყველაზე თვალსაჩინო მაგალითია ველოსიპედი.

ვარცლი – 1. მოგრძო და ღრმა, ორივე მხარეს წაშვერილთავიანი ჭურჭელი, რომელიც გამოიყენება პლასტიკური მასების ან ბეტონის ნარევების მოსამზადებლად. ის შეიძლება იყოს ხის ან ლითონის (ნახ. 1. ლითონის ვარცლი). უწყვეტი მოქმედების ბეტონშემრევის ვარცლში ჩადგმულია ნიჩბებიანი შემრევი ლილვები, რომლებიც ბრუნავენ ერთმანეთის საპირისპირო მიმართულებით და აწარმოებენ ბეტონის არევას და გადაადგილებას ვარცლის გასწვრივ, ჩატვირთვის ნაწილიდან განტვირთვის ბოლოსაკენ; 2. ძვ. ცომის მოსაზეული ხის ჭურჭელი (ნახ. 2).



ნახ. 1



ნახ. 2

ვარძია (ინგლ. Vardzia) – XII-XIII საუკუნეების ქართული მხატვრული კულტურის უბრწყინვალესი ძეგლი, კლდეში ნაკვეთი სამონასტრო ანსამბლი (ნახ. 1. პანორამული ხედი). მდებარეობს ისტორიულ სამცხე-ჯავახეთის მხარეში, მესხეთში, ასპინძის მუნიციპალიტეტში,

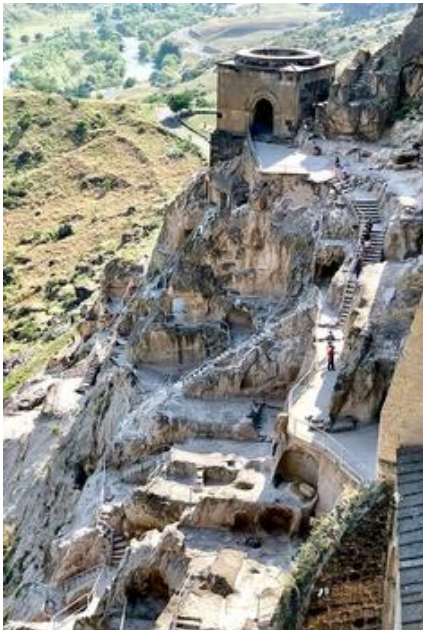

ნახ. 1

საქართველოს უკიდურეს სამხრეთ-დასავლეთით, მდ. მტკვრის მარცხენა ნაპირზე (ნახ. 2. ადგილმდებარეობის რუკა). კომპლექსში შემავალი ნაგებობებია: საცხოვრებელი და სხვა დანიშნულების გამოქვაბული ოთახები, ღვთისმშობლის მიძინების ეკლესია, სამრეკლო და კლდის სოფელი ანანაური.

სამონასტრო კომპლექსი შენდებოდა 1156-1203 წლებში. დასახლება 1185 წლის 15 აგვისტოს თამარის მეფობის ხანაში (1184-1210 წწ.) აკურთხეს. ადგილის შერჩევა განპირობებული იყო კლდის საუკეთესო სამშენებლო თვისებებით, ხელსაყრელი ადგილმდებარეობით, საყოფაცხოვრებო, სამხედრო თვალსაზრისით და, აგრეთვე, სასმელი წყლის არსებობით.

მშენებლობის პირველი ეტაპი მოიცავს საქართველოს მეფის გიორგი III-ის (1156-1184 წწ.) მეფობის წლებს. ამ დროსაა გამოკვეთილი პირველი საცხოვრებელი სახლები წყაროს მახლობლად. მშენებლობის მეორე ეტაპი თავსდება

გიორგი III-ის სიკვდილისა და თამარ მეფის ქორწინებას შორის (1184-1186 წწ.). მშენებლობის მესამე ეტაპი მოიცავს წლებს ღვთისმშობლის მიძინების ტაძრის მოხატვასა და ბასიანის ბრძოლას შორის (1186-1208 წწ.) და ტაძრის გარშემო მონაზონთა კლდის სახლების, თავდაცვითი სამალავის, წყალსადენის გვირაბისა და სარწყავი არხის გამოკვეთით. თამარ

მეფის მითითებით თავდაპირველი გეგმა ნაწილობრივ შეიცვალა. წყაროსთან, უკვე იქ არსებულ გამოქვაბულთა ადგილზე, შეიქმნა მონასტრის ცენტრი – კლდეში გამოკვეთილი ეკლესია (ნახ. 3. ღვთისმშობლის მიძინების დიდი დარბაზული ეკლესიის შესასვლელი), მოხატული ქართლის ერისთავის რატი სურამელის ინიციატივითა და სახსრებით.

1203 წელს ვარძიაში შეიკრიბა ქართველთა ლაშქარი, რომელმაც ბასიანის ბრძოლაში, ყოვლადწმინდა ღვთისმშობლის შეწევნით. გაანადგურა ოთხასათასიანი მუსლიმანთა კოალიციის არმია. დიდი ხნის განმავლობაში ვარძიის მონასტერში ესვენა ცნობილი ყოვლადწმინდა ღვთისმშობლის სასწაულთმოქმედი ხატი. XII-XIII საუკუნეებში ვარძია ქართველთა მნიშვნელოვანი პოლიტიკური, კულტურული და რელიგიური ცენტრი იყო. აქ მოღვაწეობდა ცნობილი ქართველი სასულიერო მოღვაწე იოარე შავთელი. მონგოლთა ბატონობის ხანაში (1230-იანი წლებიდან) მონასტერი სამცხელი ფეოდალების, ჯაყელთა გვარიდან გამოსული ათაბაგების გავლენაში მოექცა. 1283 წლის მიწისძვრამ საგრძნობლად დააზიანა მონასტერი (ჩამოინგრა გამოქვაბულები, გვირაბები, წყალსადენი, ტაძრის სტოას წინა ნაწილი და სხვ.), რომელიც 1285-1306 წლებში აღადგინეს ბექა ჯაყელი-ციხისჯვარელის ათაბაგობის დროს. 1391-1444 წლებში ივანე ათაბაგის ძალისხმევით მონასტერს შეემატა სატრაპეზოს შენობა. 1578 წლიდან მესხეთი და მათ შორის ვარძიაც, თურქეთის ბატონობაში მოექცა, მონასტერი დაცარიელდა და დიდებულმა სავანემ არსებობა შეწყვიტა. 1928-1829 წლების რუსეთ-თურქეთის ომის შემდეგ, მესხეთი ვარძიითურთ, კვლავ საქართველოს დაუბრუნდა.



ნახ. 2



ნახ. 3

ვარძიის სამონასტრო კომპლექსი გამოკვეთილია ერუშეთის მთის კალთაზე ტუფბრექჩიების შერეულ კლდეში (სიგრძე 500 მ-მდე), განლაგებულია ცამეტ სართულად. შედგება ისტორიულად ჩამოყალიბებული 2 ნაწილისაგან – ვარძიის მონასტრისა და უფრო ადრინდელი ხანის (X-XII საუკუნეები) კლდის სოფლის ანანაურისაგან. ვარძიის კომპლექსში 15 ეკლესიაა, რომელთაგან მთავარია ანსამბლის შუაგულში მდებარე ვარძიის ღვთისმშობლის მიძინების ეკლესია. მასში კამარა, საკურთხეველი და იატაკი გამოკვეთილია კლდეში, ხოლო სამხრეთის,



ნახ. 4

ჩრდილოეთის და ნაწილობრივ დასავლეთის კედლები ამოყვანილია ქვითკირით. კლდის სიღრმეში, ეკლესიის მახლობლად წყლის აუზია, ეკლესიის გვერდით კლდეში გამოკვეთილია სამარხები, ჩრდილოეთით აგურით ნაგები აკლდამაა, ფასადზე შემორჩენილია მოჭიქული შორენკეცის ნაშთები. მთელი მონასტერი სამხრეთ მხარესაა მიმართული და საცხოვრებლები კლდის სიღრმეში სამხრეთიდან ჩრდილოეთითაა გამოკვეთილი (ნახ. 4 - ნახ. 6: კომპლექსის ფრაგმენტები).

მონაზონთა საცხოვრებელი და საზოგადოებრივი პალატები 2, 3 და 4 ოთახისაგან შედგება და ერთმანეთთან დაკავშირებულია კარიბჭეებთან შექმნილი საგანგებო გასასვლელებით.



ნახ. 5

მონასტერში 120 საცხოვრებელი კომპლექსის 420 სათავსია, მათ შორის 25 მარანი 185 ქვევრით. საცხოვრებელი კომპლექსები შედგება ერთ ღერძზე განლაგებული კარიბჭის, საცხოვრებლისა და საკუჭნაოსაგან. კარიბჭე მთავარი არქიტექტურული ელემენტია, რომელიც ვარძიას მის წინამორბედ უდაბნო-მონასტრებისაგან განასხვავებს. კარიბჭის ფართო თალი მთავარი არქიტექტურულ-ტექნიკური ელემენტია მონასტრის ფასადის გაფორმებაში. საცხოვრებელი თუ საზოგადო

დანიშნულების სათავსები ტექნიკურად მაღალ დონეზეა შესრულებული. ვარძია არ გამოირჩევა მდიდრული მორთულობით, ერთადერთი სამკაულია სამლოცველოთა კედლის მხატვრობა. ამ მხრივ მნიშვნელოვანია ტაძრისა და კარიბჭის მოხატულობა (1184-1186 წწ.), სადაც ქრისტეს ცხოვრების ამსახველ სცენებთან ერთად გამოსახულია მეფე გიორგი III-ისა და თამარ მეფის პორტრეტები (ნახ. 7. ფრესკა), აგრეთვე ქართლის ერისთავი რატი სურამელი (აღსანიშნავია, რომ თამარ მეფის პორტრეტი საქართველოში ვარძიის გარდა მხოლოდ სამგან გვხვდება – ყინწისში, ბეთანიასა და ბერთუბანში). ტაძრის მოხატულობა (ნახ. 8. მოხატულობა) ქართული მონუმენტური ფერწერის მნიშვნელოვანი ძეგლია. მთელ კომპლექსში უკეთაა დაცული აღმოსავლეთი ნაწილი. აქ მთლიანად ან ნაწილობრივ გადარჩენილია 242 გამოქვაბული-ოთახი. მათ შორის გვხვდება 5,6x8 მ ფართობის დარბაზი. ამავე აღმოსავლეთ ნაწილშია "სადარბაზო" საკრებულო – მცირე ეკლესიით, თამარის ოთახი, სალხინო (მარნით) და სხვ. დასავლეთ ნაწილში – სატრაპეზო, ხოლო ცენტრალურ ნაწილში – საგანგებო თავშესაფარი (სამალავი ოთახები). გვირაბები მომარაგებული იყო წყლით. მთავარი ტაძრის მახლობლად სიღრმეში ბუნებრივი წყაროა. ამასთან კლდეში გამოკვეთილი გვირაბების (ნახ. 9. გვირაბი) საერთო სიგრძე შეადგენს 3,5 კმ-ს.



ნახ. 6

კლდის სოფელ ანანაურს საკმაოდ დიდი ტერიტორია უკავია. გამოქვაბული კომპლექსის გარდა, მასში შედის ყოფილი ბაღებისა და ვენახების ჩამოწოლილი ტერასები და ეს



ნახ. 7

ტერიტორია ვრცელდება სარწყავი არხის ნანგრევებამდე. აქ ყურადღებას იპყრობს საერო კლდის სახლები – მათ შორის რთული ორსართულიანი სახლი ბოსლით, კლდის ლოდში გამოკვეთილი საწნახელი და წყალსაცავი. ზემო ტერასაზე მდებარეობს ანანაურის კლდეში გამოკვეთილი ეკლესია შექმნილი არა უგვიანეს X საუკუნისა. ეკლესია დარბაზული ტიპისაა, მისი შიგა ზომები საკურთხეველის ჩათვლით 2,2×4,5 მეტრია. კედლები და კამარა მთლიანად მოხატულია,

რომელიც სავარაუდოდ XV საუკუნეს განეკუთვნება.

ვარძიის კომპლექსი ქართველი ხალხის მიერ შექმნილი გენიალური ქმნილებაა, რომელსაც დღესაც აღტაცებაში მოჰყავს თანამედროვე მსოფლიო საზოგადოება. ამჟამად ვარძიის სამონასტრო კომპლექსი წარმოადგენს ისტორიულ-არქიტექტურულ მუზეუმ-ნაკრძალს.



ნახ. 8



ნახ. 9

ვარჯი – ხის ტანის განშტოებული ნაწილი.

ვარჯშეუკვრელი კულტურები – ტყის აღდგენის მიზნით გაშენებული ტყის კულტურები ვარჯის ურთიერთგადაფარვამდე.

ვატერკლოზეტი (ინგლ. water წყალი<ძვ. ინგლ. wæter წყალი<ტერმინს გერმანული წარმომავლობა აქვს და ძვ. შუაინგლ. closet აღნიშნავდა პირად ან პატარა ოთახს<ძვ. ფრანგ. closet პატარა შემოზღუდული ადგილი, პირადი ოთახი<clos შემოზღუდული ადგილი; დახურული<ლათ. clausum დახურული სივრცე, შემოზღუდული ადგილი; პატიმრობა<claudere დახურვა, დაკეტვა) – იხ. უნიტაზი.

ვატერპასი (ნიდერლ. waterpas თარაზო, ჰორიზონტალურად აწეული<<ინგლ. water წყალი<ძვ. ინგლ. wæter წყალი<ტერმინს გერმანული წარმომავლობა აქვს და ძვ. ფრანგ. pas ნაბიჯი;

ბილიკი, გასასვლელი<ლათ. passus ნაბიჯი; ნაბიჯით სვლა) – უმარტივესი ხელსაწყო ჰორიზონტალურობის შესამოწმებლად და დახრილობის მცირე კუთხეების გასაზომად; თარაზო.

ვატერპლაგი (ინგლ. water წყალი<ძვ. ინგლ. wæter წყალი<ტერმინს გერმანული წარმომავლობა აქვს და შუანიდერლანდური plugge საცობი, პალო<ტერმინის წარმომავლობა გაურკვეველია) – ჰიდროსაიზოლაციო მასალა, ალუმინატური კვარცის ქვიშისა და აქტიური ქიმიური დანამატების რუხი ფერის მშრალი ნარევი. გამოიყენება პენეტრონთან და პენეკრიტთან ერთად ბეტონის, აგურის, ბუნებრივი ქვისაგან შედგენილი კონსტრუქციებში წყლის ძლიერი გამოდინების სწრაფი ლიკვიდაციისათვის (3 წთ-ზე ნაკლებ დროში).

ვატი 1. მექანიკური სიმძლავრე, რომლის დროს 1 წმ-ში სრულდება 1 ჯოული მუშაობა. აღნიშვნა – ვტ.; 2. ელექტრული წრედის აქტიური სიმძლავრე, რომელიც ეკვივალენტურია 1 ვტ მექანიკური სიმძლავრის; 3. თბური ნაკადი, ეკვივალენტური 1 ვტ მექანიკური სიმძლავრის; 4. გამოსხივების ნაკადი, ეკვივალენტური 1 ვტ მექანიკური სიმძლავრის. ვ. გამოიყენება, აგრეთვე, როგორც ერთეული ხმოვანი სიმძლავრის, ხმოვანი ენერჯის ნაკადისა და იონიზირებული გამოსხივების ენერჯის ნაკადის.

ვატიკანი (ვატიკანის ქალაქ-სახელმწიფო) (იტალ. Stato della Città del Vaticano) – სუვერენული ქალაქ-სახელმწიფო, რომელიც წარმოადგენს კედლებშემორტყმულ ანკლავს რომში, იტალიის დედაქალაქში. ფართობი 44 ჰექტარი, მოსახლეობა 1000 კაცზე მეტი (2015 წლის მონაცემებით), სახელმწიფო ენა – იტალიური და ლათინური. წარმოადგენს კათოლიკური ეკლესიის ცენტრს.



ნახ. 1

ვატიკანს ქალაქ რომსა და მის მიმდებარე ტერიტორიებზე ეკუთვნის სამი ტაძარი, სასახლეები და ვილები საერთო ფართობით 0,7 კვ.კმ. (წმინდა პეტრეს მოედანი, წმინდა პეტრეს, წმინდა კარლოს და ბელვედერის სასახლეები). წმინდა პეტრეს მოედანი (ნახ. 1) ვატიკანის ცენტრად ითვლება და მას აგვირგვინებს მსოფლიოს ერთ-ერთი საოცრება – წმინდა პეტრეს ტაძარი (ნახ. 2). მას 23 000 მ² ფართობი

უჭირავს და 60 000 ადამიანს იტევს. ტაძარი ქრისტიანობის ერთ-ერთ უწმინდეს ადგილად ითვლება. აქ დაკრძალულია პეტრე მოციქული (რომლის სახელსაც თავად ტაძარი ატარებს), იესოს თორმეტ მოციქულთაგანი, ანტიოქიის პირველი ეპისკოპოსი და მოგვიანებით რომის პირველი ეპისკოპოსი. მიუხედავად იმისა, რომ ახალი აღთქმა პეტრეს რომში ყოფნას ან იქ წამებას არ ასახელებს, ძველი ტრადიციით მიიჩნევა, რომ მისი სამარხი ტაძრის საკურთხევლის ქვეშ იმყოფება. ამ მიზეზით, მრავალი პაპი, პირველის ჩათვლით, ამ ადგილას იმარხება. თანამედროვე ბაზილიკის მშენებლობა დაიწყო 1506 წლის 18 აპრილს, ხოლო დასრულდა 1626 წელს. მის ადგილას უწინ კონსტანტინიანეს ბაზილიკა მდებარეობდა. ვატიკანის სასახლეებშია განლაგებული საქვეყნოდ ცნობილი სიქსტის კაპელა და ვატიკანის ბიბლიოთეკა. განუმეორებელია ვატიკანის ბაღები (ნახ. 3), რომლებიც განთავსებულია ვატიკანის ტერიტორიის ნახევარზე მეტზე, ქალაქ-სახელმწიფოს სამხრეთ და ჩრდილო-აღმოსავლეთ ნაწილებში. ბაღებში განთავსებულია სხვადასხვა შენობები. უმაღლესი წერტილი

ზღვის დონიდან 60 მეტრზე მდებარეობს. ჩრდილოეთით, დასავლეთით და სამხრეთით შემოსაზღვრულია ქვის კედლებით. ბალები და პარკები რენესანსისა და ბაროკოს პერიოდებში ჩამოყალიბდა და, შესაბამისად, ფანტანები და ქანდაკებები მათ სახასიათო კომპონენტს წარმოადგენს. ბალებში ფლორის მრავალი სახეობაა და არემარე განიხილება, როგორც ბიოტოპი. მთლიანობაში, ვატიკანის კომპლექსი მსოფლიო არქიტექტურისა და კულტურული ხელოვნების ბრწყინვალე ნიმუშად ითვლება.



ნახ. 2



ნახ. 3

ვატინა – ტრიკოტაჟის ან არაქსოვილური ტილო ბამბის, შალის ან ნახევრადშალის ნართის სახით, რომელსაც აქვს ხაოიანი პირი.

ვატმეტრი (ინგლ. watt ვატი და ბერძ. métron გაზომვა) – ელექტროენერგიის სიმძლავრის გასაზომი ხელსაწყო.

ვაუჩერი (ინგლ. voucher ხელწერილი) – ბარათი, რომელიც პრივატიზაციაში მონაწილეობის უფლებას იძლევა.

ვებბრაუზერი (კომპ.) (ინგლ. web browser) – კომპიუტერული პროგრამა, რომელიც გამოიყენება მსოფლიო ინტერნეტ-ქსელში ჰიპერტექსტური დოკუმენტების მოსაძებნად და დასათვალიერებლად. თანამედროვე (2016 წ.) პოპულარული ვებ-ბრაუზერებია: Google Chrome, Internet Explorer, Mozilla Firefox, Safari, Opera, Microsoft Edge და სხვ.

ვებგვერდი (კომპ.) (ინგლ. web page ან webpage) – ჰიპერტექსტის დოკუმენტი, რომელიც ჩართულია მსოფლიო ინტერნეტ-ქსელში და შეიძლება შეიცავდეს ტექსტს, გრაფიკას, ბგერებს და ა.შ. მისი დათვალიერება შესაძლებელია ვებ-ბრაუზერით.

ვებმასტერი (კომპ.) (ინგლ. webmaster) – ადამიანი, რომელიც პასუხისმგებელია განსაზღვრული ვებსაიტის მართვასა და მომსახურებაზე მსოფლიო ინტერნეტ-ქსელში. ვებმასტერის მოვალეობაში შეიძლება ასევე შედიოდეს ვებ-საიტის შექმნა, მისი ვებ-გვერდების ფორმირება, შემოწმება და განახლება, ვებსერვერების, ასევე სხვა პროგრამული და აპარატურული საშუალებების გამართული მუშაობის უზრუნველყოფა.

ვებპორტალი (კომპ.) (ინგლ. web portal) – ვებსაიტი, ინტერნეტში შესვლის წერტილი, რომელიც ჩვეულებრივ შეიცავს ჰიპერმითითებების კოლექციას და გვთავაზობს ფართო სპექტრის

მომსახურებასა და რესურსებს, როგორცაა, მაგ., ელექტრონული ფოსტა, ინტერნეტ-ფორუმი, საძიებო სისტემები, ონლაინ სავაჭრო ცენტრები და სხვ.

ვებსაიტი (კომპ.) (ინგლ. website ან site) – ინტერნეტით ხელმისაწვდომი ურთიერთდაკავშირებული ვებ-გვერდების ერთობლიობა, რომელიც განიხილება, როგორც ერთი მთლიანობა და ჩვეულებრივ ეძღვნება ერთ ან ერთმანეთთან მჭიდროდ დაკავშირებულ რამდენიმე თემას.

ვებჰოსტინგი (კომპ.) (ინგლ. web hosting) – საქმიანობა ან ბიზნესი, რომელიც უზრუნველყოფს ინფორმაციის შემნახველ სივრცეს და ვებ-საიტებთან წვდომას.

ვებერმეტრი (ფლუქსსაზომი) (ინგლ. webermeters<გერმანული ფიზიკოსის ვ. ვებერის სახელის მიხედვით და ბერძ. métron გაზომვა) – მაგნიტური ინდუქციის ნაკადის საზომი ხელსაწყო.

ვეგეტატიური – რაც ცხოველებისა და მცენარეების კვებასთან და ზრდასთან არის დაკავშირებული.

ვეგეტაცია [შუასაუკ. ლათ. vegetationem (ნომინალური vegetatio) გამოცოცხლება, ზრდა] – მცენარის სასიცოცხლო მოქმედება, მისი ზრდის პროცესი.

ვეგი – 1. ზოგი ლითონსაჭრელი ან ხის დასამუშავებელი ჩარხის კვანძის გავრცელებული სახელწოდება; 2. ნივნივის, ნივნივური სისტემის გასამაგრებელი ელემენტი, მზადდება ხის ძელისაგან, წამოადგენს ქვესაკრავს ნივნივის ფეხისათვის.

ვედრო (ვედრა) [რუს. ведро<ძვ. აღმოსავლეთსლავური вѣдро<პროტოსლავური vĕdro (რეკონსტრუირებული სიტყვაა და ქართულად ნიშნავს წყლის სათლს) < პროტონდოევროპული wōdr (რეკონსტრუირებული სიტყვაა და ნიშნავს წყალს)] – 1. ცილინდრული ან წაკვეთილი კონუსის მოყვანილობისა და რკალისებრი სახელურის მქონე ჭურჭელი, რომელსაც იყენებენ სითხის (ან ფხვიერი მასალის) გადასატანად ან შესანახად; იხ. ჭაღანი; 2. სითხის საზომი ძველებური ერთეული, დაახლოებით 12,3 ლიტრი.

ვეზუვიანი – მინერალი, კალციუმისა და ალუმინის რთული სილიკატი; ზოგჯერ იყენებენ როგორც სანაკეთო ქვას (ვულკან ვეზუვის სახელის მიხედვით).

ველენი – 1. მაღალხარისხოვანი, პერგამენტივით მკვრივი და კრიალა ქაღალდი; 2. საუკეთესო ხარისხის პერგამენტი.

ველი (ინგლ. field<ძვ. ინგლ. feld დაბლობი, მოღიავებული მიწა) – 1. გრავიტაციული ველი, მაგნიტური ველი, ელექტრული ველი, მიზიდულობის ველი, მიზიდულობის ძალთა ველი და ა.შ.; 2. დიდი მიწის, ტრამალი, სწორი ზედაპირის მქონე ლანდშაფტი და სხვ.; 3. მათემ. სისტემა, რომელიც ემორჩილება ორ ბინარულ ოპერაციას, რომელიც ანალოგიურია იმ სისტემებისა, რომელიც გამოიყენება ნატურალური რიცხვების გამრავლებასა და შეკრებაში, და აქვს ანალოგიური კომპუტატიური და დისტრიბუციული (გამანაწილებელი) კანონები; 4. ნათესი ან სამოვარი მიწების ფართობი, შემოსაზღვრული, როგორც წესი, ღობით; 5. ხმელეთის ან წყლის დიდი ფართობი, მთლიანად დაფარული ერთი ტიპის ნივთიერებით (ყინულის ველი, თოვლიანი ველი და სხვ.); 6. დიდი ფართობი ან მიწის, სადაც მიმდინარეობს სამხედრო დაპირისპირება ორ მეზობელ მხარეს (არმიას) შორის (ბრძოლის ველი, საბრძოლო მოქმედებების ველი და სხვ.); 7. კვლევის, მოღვაწეობის, ინტერესების ცალკეული დარგი.

ველი არასტაციონარული – ძალთა ველი, რომელშიც ძალა ცხადად არის დამოკიდებული დროზე.

ველი ელექტრული – სივრცე, რომელიც უშუალოდ ელექტროგამტარს ესაზღვრება და რომელშიც ელექტროსტატიკური ძალების მოქმედება ვლინდება – მუხტების მიზიდვა ან განზიდვა. ვ. ე. ნაწილაკზე მოქმედი ელექტროძალის სიდიდე ამ ნაწილაკის მუხტის პროპორციულია. ძალის შეფარდება დამუხტვის სიდიდესთან მუდმივია და დაბვა ეწოდება.

ველი ერთგვაროვან ძალთა – ძალთა ველი, რომლის დამაბულობა ველის ყველა წერტილში ერთნაირია.

ველი ვექტორული – სივრცითი არე, რომლის ყოველ წერტილს შეესაბამება განსაზღვრული ვექტორი.

ველი პარალელურ ძალთა – ძალთა ველი, რომელშიც ძალთა წირები წარმოადგენენ პარალელურ წრფეებს.

ველი პოტენციური – ვექტორული ველი, რომელშიც ვექტორის გრიგალი (ვექტორის როტორი) ყველგან ნულის ტოლია: $\text{rot} = 0$.

ველი სიმძიმის ძალთა – ძალთა ველი, რომელშიც ნივთიერ წერტილზე მოქმედი ძალა წარმოადგენს სიმძიმის ძალას, ამასთანავე, ეს ველი შემოსაზღვრულია სივრცის იმ ნაწილით, რომელშიც ეს ძალა საკმაო სიზუსტით შეიძლება ჩავთვალოთ მუდმივად სიდიდითა და მიმართულებით.

ველი სიჩქარეთა – ვექტორული ველი, რომლის ვექტორები წარმოადგენენ მყარი სხეულის შესაბამისი წერტილების სიჩქარეებს.

ველი სკალარული – სივრცითი არე, რომლის ყოველ წერტილს შეესაბამება სკალარული სიდიდე; ანუ, სკალარული ველი ეწოდება წერტილის სკალარულ ფუნქციას (x, y, z), მისი განსაზღვრის არესთან ერთად.

ველი სტაციონარული – ძალთა ველი, რომელშიც ძალა ცხადად არ არის დამოკიდებული t დროზე. სტაციონარულ ძალთა ველში მნიშვნელოვანი ადგილი უკავია პოტენციურ (კონსერვატიულ) ძალთა ველს, რომელშიც ძალების მუშაობა არ არის დამოკიდებული ნივთიერი წერტილის მოძრაობის გზაზე (ტრაექტორიაზე) და განისაზღვრება მხოლოდ გზის საწყისი და საბოლოო წერტილების მდებარეობით.

ველი ცენტრალურ ძალთა – ძალთა ველი, რომელშიც ძალთა წირები არიან რაიმე ფიქსირებულ წერტილზე (ცენტრზე) გამავალი წრფეები.

ველი ძალთა (ძალთა ველი) – ეწოდება სივრცის ნაწილს, რომლის ყოველ წერტილზე მოქმედებს გარკვეული (X, Y, Z) ძალა, რომელიც ამ წერტილის მდებარეობის ფუნქციაა, ე.ი. სიდიდით და მიმართულებით ცალსახად არის განსაზღვრული დროის ყოველ მომენტში. ეს ნიშნავს, რომ ძალთა ველში ცნობილი უნდა იყოს ერთი ვექტორული ფუნქცია, რომელიც დამოკიდებულია წერტილის რადიუს-ვექტორზე და t დროზე.

ველიურა – ნატურალური ტყავის შესახედაობის ერთიანი მასალა, რომელიც მზადდება მსხვიფხვა რქიანი საქონლის ან ღორის მცირე ზომის მტკიცე ტყავებისგან.

ველოდრომი [ლათ. velox (velocis) სწრაფი, ჩქარი და ბერძ. dromos სარბიელი, ადგილი სირბილისათვის] – სასპორტო ნაგებობა ველოსიპედისტთა შეჯიბრისა და წვრთნისათვის, რომელიც მოიცავს ველოტრეკს, ტრიბუნებს და დამხმარე ნაგებობებს (ნახ. 1). არსებობს ღია და დახურული (ნახ. 1).



ნახ. 1

ველოტრასა [ლათ. velox (velocis) სწრაფი, ჩქარი და გერმ. trasse გზის მიმმართველი ხაზი<ფრანგ. trace ხაზი, შემომფარგვლელი] – სპორტული ნაგებობა – ჩაკეტილი ტრასა, სადაც მიმდინარეობს შეჯიბრი ან ვარჯიში საველოსიპედო სპორტში. არსებობს ხელოვნური და გრუნტის საფარით. ხშირად შედის ველოდრომის შემადგენლობაში.

ველოტრეკი [ლათ. velox (velocis) სწრაფი, ჩქარი და ინგლ. track კვალი, გზა] – ჩაკეტილი ოვალური რგოლი (ტრეკი), სადაც მიმდინარეობს რბოლა ან ვარჯიში საველოსიპედო სპორტში.

ვენგე (ლათ. Millettia laurentii) – ტროპიკული მერქნის იშვიათი და ძვირფასი ჯიშის მერქნი, რომელიც მიიღება ვენგეს ხისაგან (ნახ. 1. ვენგეს ჯიშის ხის ფიცრები). ხარობს აღმოსავლეთ აფრიკაში, სადაც მისი ადგილობრივი დასახელებაა პანგა-პანგა. აქვს მუქი მოყავისფრო-ყვითელი ფერის მკვრივი (სიმკვრივე 800 კგ/მ³) მერქანი, მდგრადია ტენისა და ბიოლოგიური მავნებლების მიმართ. გამოირჩევა მსხვილი ბოჭკოვანი ერთგვაროვანი სტრუქტურით, დეკორატიულობით. ბოჭკოებში დიდი რაოდენობით აქვს მინერალური და ზეთოვანი ნივთიერებები, რაც აძნელებს მის მექანიკურ დამუშავებას, ამიტომ ვენგეს მერქანისგან დამზადებული ნაკეთობები ექვემდებარება გასანთვლას.



ნახ. 1

ვენეციური ფანჯარა – დიდი ზომის სამფრთიანი ფანჯარა შუაში ნახევარწრიული თალით (ნახ. 1), რომელიც პილასტრებითაა გამოყოფილი განაპირა, შედარებით წვრილი ფრთებისაგან (იტალიის ქალაქ ვენეციის სახელის მიხედვით). იტალიის გარდა, ფართოდ გამოიყენებოდა XVIII საუკუნის ინგლისურ ნეოკლასიკურ არქიტექტურაში (მაგ., ბურლინგტონის სასახლე ლონდონში). ფანჯარა XVI საუკუნეში შექმნა საქვეყნოდ ცნობილმა ვენეციელმა არქიტექტორმა ანდრეა პალადიომ (1508-1580 წწ.), ხოლო პირველად აღწერა გვიანდელი რენესანსის არქიტექტორ-მანერისტმა იტალიელმა სებასტიანო სერლიომ (1475-1554 წწ.). აღსანიშნავია, რომ ვ. ფ. მოტივი ეკუთვნის იტალიელ არქიტექტორს დონატო ბრამანტეს (1444-1514 წწ.). ფანჯრის სახელწოდება



ნახ. 1

პირდაპირაა დაკავშირებული იტალიის ქალაქ ვენეციის სახელთან.

ვენტილატორი (ლათ. ventilator სანიავებელი<ventilo განიავება, ბერვა) – მოწყობილობა, რომელიც ქმნის ჰაერის ან სხვა აირის ჭარბ წნევას, გადაადგილებს აერონარევებს მილსადენში და ახდენს სათავსის განიავებას. ვ., როგორც წესი, აქვს ცვლად ან მუდმივ დენზე მომუშავე ელექტროამძრავი. თანამედროვე კომპიუტერულ მოწყობილობებში გამოიყენება გაცივების ვენტილატორები მხოლოდ მუდმივი დენის უმუხო (უჯაგრისო, უნახშირო) ძრავებით, რომლებიც პრაქტიკულად არ ქმნიან ელექტრომაგნიტურ დაბრკოლებებს მუშაობის პროცესში. ტექნიკაში გამოყენებული ვენტილატორის სახეებია: არხიანი, გამწოვი, დაბალი წნევის, დამხმარე, დიამეტრალური, ელექტრონული, კვამლსაწოვი, მაღალი წნევის, მთავარი განიავების, მრავალზონური, ნაწილობრივი განიავების, პნევმატიკური, პროპელერიაანი, რეაქტიული, რევერსიული, საბერი, სათავო, სამტვრე, საყოფაცხოვრებო, საჭირხნი, სახურავის, ტურბოდერძული, უფრთო, დერძული, შემწოვი, ცენტრიდანული, ჭერისა და სხვ.



ნახ. 1

ვენტილაცია [ლათ. ventilatiō(n)-<ventilate განიავება, ბერვა] – რეგულირებადი ჰაერცვლა შენობებში, სათავსებში, მეტროპოლიტენში, შახტებში, კარიერებსა და სხვ. მისი მიზანია გაწმინდოს ჰაერი და მიანიჭოს მას საჭირო ტენიანობა და ტემპერატურა. გარემოს ჰაერის მიწოდება უზრუნველყოფს სათავსში კლიმატის, სანიტარულ-ჰიგიენური პირობების, ტექნოლოგიური პროცესების, პროდუქტების შენახვის ტექნოლოგიისა და ჯანმრთელობისათვის საჭირო სასურველი დონის შექმნას. სავენტილაციო სისტემაში შედის: ვენტილიატორები, სავენტილაციო აგრეგატები ან სავენტილაციო დანადგარები, ხმაურჩამქრობები, ელექტრული და წყლის ჰაერგამაცხელებლები, მარეგულირებელი და ჰაერგამანაწილებელი მოწყობილობები და სხვ. ვენტილაცია არსებობს: ადგილობრივი, აღმავალი, ბუნებრივი, გამწოვი, დაღმავალი, კვამლსაწინააღმდეგო, მაღაროს, მექანიკური, მომდენ-გამწოვი, მომდენი, მრავალჭავლიანი, საავარიო, საერთო მოცულობითი, შემწოვი, ხელოვნური და სხვ.

ვენტილაცია ადგილობრივი – სავენტილაციო სისტემა, რომლითაც ხორციელდება მავნე ნივთიერებების მოცილება უშუალოდ სათავსის იმ ადგილებიდან, სადაც ადგილი აქვს მათ დაგროვებას. ის შეიძლება იყოს მომდენი ან გამწოვი.

ვენტილაცია ბუნებრივი – სავენტილაციო სისტემა, რომელშიც გამოყენებულია სათავსის ღიობები (ფანჯარა, სარკმელი, სამერცხული და მისთ.) და განიავება ხდება ატმოსფერული ჰაერის ბუნებრივი ცირკულაციით. ის ვენტილაციის ყველაზე იაფი სახეა.

ვენტილაცია გამწოვი – სავენტილაციო გამწოვი სისტემა სათავსიდან დაბინძურებული ჰაერის მოსაცილებლად. მისი ყველაზე მარტივი მაგალითია ჩვეულებრივი ერთღერძა საყოფაცხოვრებო ვენტილატორი (ნახ. 1), რომელიც ყენდება კედელში ან ფანჯრის ღიობში. ასეთი დანადგარი ჰაერს გაიწოვს მხოლოდ ახლომდებარე ზონიდან, რითაც ახდენს საერთო ჰაერმიმოცვლას. დიდი მოცულობის დაბინძურებული ჰაერის გასაწოვად გამოიყენება უფრო მძლავრი ცენტრიდანული ტიპის ვენტილატორები (ნახ. 2), რომლებსაც შეუძლიათ 30-40 მ სიგრძის ჰაერსატარის მომსახურება.



ნახ. 1



ნახ. 2

ვენტილაცია მექანიკური – სავენტილაციო სისტემა, რომელშიც გამოყენებულია ერთდერძა ვენტილატორები, ჰაერსახურებლები, მტვერსაჭერები და სხვა ენერგისაჭირო მოწყობილობები, რომელთა მეშვეობითაც ხდება ჰაერის გადაადგილება მნიშვნელოვან მანძილზე. მართალია ვ. მ. საკმაოდ ძვირი სისტემაა, მაგრამ მაინც ფართოდ გამოიყენება, რადგანაც ის მუშაობს წლის ნებისმიერ დროს, ახდენს ჰაერის გაწმენდას, გათბობას, დატენიანებას, გამდიდრებას, შესაძლებელია მისი ჩართვა-გამორთვა საჭიროების მიხედვით და სხვ.

ვენტილაცია მომდენ-გამწოვი – სავენტილაციო სისტემა, რომელშიც შეთავსებულია მომდენი და გამწოვი სისტემები. მისი ძირითადი ელემენტებია სპეციალური კამერა და მილგაყვანილობის ქსელი. ასეთი ვენტილაცია უზრუნველყოფს ჰაერმიმოცვლის მაქსიმალურად რაციონალურ ორგანიზებას. ის ეფექტურად წყვეტს არა მხოლოდ ჰაერმიმოცვლის, არამედ ფილტრაციის, ტენიანობისა და ტემპერატურის პრობლემას სათავსში წლის ნებისმიერ დროს. აქვე უნდა აღინიშნოს, რომ ეს სისტემა მუდმივად საჭიროებს ყურადღებასა და ბალანსირებას. ვ. მ.-გ. მნიშვნელოვნად ამცირებს სისტემის საექსპლუატაციო ხარჯებს, რადგან მომდენი ჰაერის გათბობა ხდება გაწოვილი თბილი ჰაერის თბური ენერჯის ხარჯზე, რაც ხორციელდება სპეციალური დანადგარის – რეკუპერატორის მეშვეობით. ვენტილაციის ეს სისტემა ძირითადად გამოიყენება ისეთ დაწესებულებებში, როგორცაა: ოფისი, რესტორანი, კაფე, კინოთეატრი, სასტუმრო, კოტეჯი და ზოგი ტიპის სამრეწველო საწარმო.

ვენტილაცია მომდენი – სავენტილაციო მომდენი სისტემა სათავსში სუფთა ჰაერის მისაწოდებლად დაბინძურებული ჰაერის ნაცვლად (ნახ. 1. მომდენი სავენტილაციო დანადგარი). მომდენი ჰაერი საჭიროების შემთხვევაში ექვემდებარება გაწმენდას, შეთბობას, დატენიანებას და სხვ. მისი შემადგენელი ნაწილებია: ჰაერმიმღები (ჰაერშემკრები) მოწყობილობა, გამათბობელი, მაცივარი, გამწმენდი ფილტრები, სათავსში სუფთა ჰაერის მისაწოდებელი მოწყობილობა. სისტემა 100%-ით მუშაობს ატმოსფერულ ჰაერზე. ვ. მ. არის სამრეწველო და საყოფაცხოვრებო დანიშნულების. მომდენი დანადგარები შეიძლება იყოს მონობლოკური და ასაწყობი. ასაწყობი სისტემა იკრიბება ცალკეული კომპონენტებისაგან და უპირატესობაა ის, რომ ასეთი სისტემით შესაძლებელია ნებისმიერი



ნახ. 1

სათავსის ვენტილაცია დაწყებული მცირე ფართობის ბინებითა და ოფისებით და დამთავრებული სავაჭრო ცენტრებით, სუპერმარკეტებითა და მრავალსართულიანი

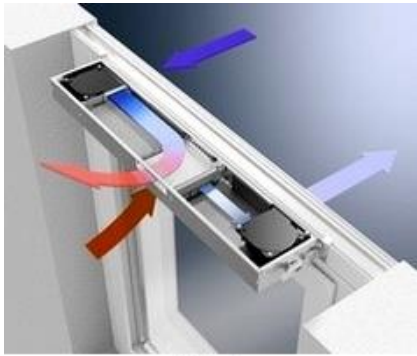

ნახ. 2

საცხოვრებელი კორპუსებით. მონობლოკური სისტემები თავსდება ცალკე ბგერაიზოლირებულ კორპუსში და, შესაბამისად, გამოირჩევა ხმაურის დაბალი დონით, რაც საშუალებას იძლევა ძირითადად გამოყენებული იქნეს საცხოვრებელ სახლებში. პრაქტიკულად, ვენტილაციის მომდენი სისტემა გამოიყენება გამწოვ სისტემასთან ერთად და მას მომდენ-გამწოვ სისტემას უწოდებენ. ვ. მ. ძირითადად მონტაჟდება სათავსებში მეტალოპლასტმასის ფანჯრებით, რადგან ეს ფანჯრები საცხოვრებელში ქმნის სრულ ჰერმეტიულობას: არ არის მტვერი, ხმაური, გამონაბოლქვი აირები, თუმცა არ არის ცოცხალი ჰაერიც. ამჟამად

საკმარისად გავრცელებულია მეტალოპლასტმასის ფანჯრები საჰაერო სარქველით (ნახ. 2).

ვენტილაცია საერთო მოცულობითი – სავენტილაციო სისტემა, რომლითაც ხორციელდება საამქროდან ან მისი დიდი ნაწილიდან სითბოს, ტენის, ორთქლის, აირის, მტვრის ან სუნის მოცილება. ის გამოიყენება მხოლოდ იმ შემთხვევაში, როცა მანვე ფაქტორები გაბნეულია საამქროს მთელ მოცულობაში. ასეთი ტიპის ვენტილაციის მოწყობის აუცილებლობას განსაზღვრავს სანიტარულ-ჰიგიენური ნორმები.

ვენტილი (ლათ. ventile წყალსატარი) – მოწყობილობა მილსადენებში სითხის ან აირის ნაკადის რეგულირებისათვის (ხელით ან ავტომატურად) ან მის გადასაკეტად. ვენტილებს ფართოდ იყენებენ სამრეწველო მილსადენებსა და სანტექნიკურ მოწყობილობებში (ნახ. 1).



ნახ. 1



ნახ. 1

ვერანდა (პორტ. varanda<სპარს. baramadah<bar აქ, -ზე და amadah მოსვლა, მისვლა) – 1. დერეფანი; ღია ან შემინული (ჩვეულებრივ, გაუმთბარი) მინაშენი, რომელიც წარმოადგენს გადახურულ სვეტნარს მოაჯირით ან შემინულ გალერეას; 2. სახურავიანი აივანი (ნახ. 1).

ვერე – 1. მდინარე თბილისის ტერიტორიაზე და მცხეთის მუნიციპალიტეტში, მტკვრის მარჯვენა შენაკადი; 2. ქართული ხუროთმოძღვრების ძეგლი, მონასტერი და ციხე მდინარე ვერეს ხეობაში.

ვერიფიკაცია (ლათ. verificatio დამტკიცება, დამოწმება) – 1. გადაცემული და მიღებული ინფორმაციის ურთიერთშესაბამისობის დადგენა ლოგიკური მეთოდების საშუალებით; 2. შემოწმების საფუძველზე მტკიცებულების სისწორისა და ნამდვილობის დადასტურება; 3.

სამედ. ჭეშმარიტების დადგენა. ნამდვილი, ჭეშმარიტი დიაგნოზის ან ამა თუ იმ უჯრედის არსის (რაობის) დადგენა; 4. რისამე ჭეშმარიტების შესწავლა, სინამდვილის დადგენა.

ვერმიკულიტბეტონი – მსუბუქი ბეტონის სახეობა, რომელშიც შემავსებლად გამოყენებულია აქაფებული ვერმიკულიტი. შემკვრელის როლს ასრულებს ცემენტი, ბიტუმი, გამდნარი მინა, სინთეზური ფისი და სხვ. თერმოიზოლაციური ვ., საშუალო სიმკვრივით 250-400 კგ/მ³. გამოიყენება ისეთი ნაკეთობების დასამზადებლად, რომელსაც შემდეგ ხმარობენ სამრეწველო მოწყობილობებისა და მილსადენების თბოსაიზოლაციოდ, აგრეთვე შემომზღუდავი სამშენებლო კონსტრუქციების გამათბუნებლად. კონსტრუქციულ-იზოლაციური, სიმკვრივით 660-900 კგ/მ³ – საკედლე პანელებში, ფილებში, გადახურვებში და სხვ. სიმტკიცე კუმშვაზე 3,5 მპა (35 კგ/სმ²). ბეტონში პორტლანდცემენტის ჰიდრომასის დამატებისას მშრალი ვ. სიმკვრივეა დაახლოებით 480 კგ/მ³.

ვერმიკულიტი (ლათ. vermiculus ჭიაყელა, მატლი) – უფერო, თეთრი, ყავისფერი, შავი, მომწვანო ან მოყვითალო ფერის მინერალი; ფენოვანი ქარსი; ცეცხლგამძლე საშენი და თბოსაიზოლაციო მასალა (ნახ. 1). ქიმიური ფორმულა – $(Mg^{+2}, Fe^{+2}, Fe^{+3})_3 [(Al, Si)_4O_{10}](OH)_2 \cdot 4H_2O$; სიმკვრივე: მყარ მდგომარეობაში – 2400-2700 კგ/მ³, გაფუებულ



ნახ. 1

მდგომარეობაში – 65-1130 კგ/მ³; დნობის ტემპერატურა – 1350°C; გაფუების ტემპერატურა – 900-1000°C. გაფუებისას ვ. მოცულობა იზრდება 15-25-ჯერ. ის ინერტული და ბიომედეგი მასალაა, არ ექვემდებარება ლპობასა და მიკროორგანიზმების ზემოქმედებას. გაფუებულ ვერმიკულიტს ახასიათებს მაღალი თბოსაიზოლაციო თვისებები. ვერმიკულიტი წარმოიქმნება ულტრაფუძე და ტუტე ქანების გამოფიტვის ქერქში, მცირე რაოდენობით – ბიოტიტის და ფლოგოპიტის ჰიდროთერმული შეცვლის შედეგად.

ვერმიკულიტის გამოყენების სფეროებია: მსუბუქი ბეტონები; თბოსაიზოლაციო მასალები; დეკორატიული ბათქაშის ხსნარები; შემვსები შპალერების, რეზინის, პლასტმასების, საღებავების, შხამქიმიკატების, ანტიფრიქციული მასალების წარმოება; ადსორბენტი აირადი და თხევადი სამრეწველო ნარჩენების გადამუშავებაში; ატომურ ენერგეტიკაში გამა-სხივების ამრეკლავი და ქიმიური ელემენტების რადიოაქტიური იზოტოპების გამოსხივების მშთანთქავი; ცეცხლდამცავი საფარები; სუბსტრატი ნიადაგის აერაცია და მულჩირება და სხვ.

ვერმიკულიტი გაფუებული – თბოსაიზოლაციო მასალა, რომელიც მიიღება ბუნებრივი ვერმიკულიტის (ქარსის ნაირსახეობა) გამოწვით (ნახ. 1).

მარცვლების ზომა 10 მმ-მდე, სიმკვრივე – 100-200 კგ/მ³, სიმტკიცე – 3,5-10 მპა. ვ. ა. ამზადებენ ხისტ ფილებს, ნახევარცილინდრებს, სეგმენტებს კონსტრუქციებისა და მოწყობილობების თბური იზოლაციისათვის და სხვ. გამოიყენება ვერმიკულიტბეტონის წარმოებაში.



ნახ. 1

ვერნიერი (ინგლ. vernier <ფრანგი მეცნიერის პ. ვერნიეს სახელის მიხედვით) – 1. გეოდეზიური და

ასტრონომიული ხელსაწყოების ნაწილი – დამატებითი სკალა, რომელიც მოძრაობს ძირითადი (უძრავი) სკალის გაყოლებით; საჭიროა ზუსტი გამოთვლებისათვის; 2. მოწყობილობა რადიომიმღებისა და სხვა რადიოაპარატურის სიზუსტის უზრუნველსაყოფად.

ვერნისაჟი (ფრანგ. vernissage ლაქით დაფარული) – სამხატვრო გამოფენის დახურული დათვალიერება, რომელზეც მოწვეული არიან სპეციალისტები და საპატიო სტუმრები. სამხატვრო გამოფენის საზეიმო გახსნის დღე.

ვერსი (რუს. верста) – 1. ძველებური რუსული სიგრძის საზომი ერთეული, უდრის 1,06 კმ-ს; 2. აგურის წყობაში განაპირა რიგი.

ვერტიკალი (ლათ. verticalis შვეული) – ცის სფეროს ყოველი დიდი წრე, რომელიც ზენიტის წერტილზე გადის.

ვერტიკალი სივრცეში – წრფე, რომელიც ჰორიზონტალური სიბრტყის მართობულია.

ვერტიკალური – შვეული, რაც ჰორიზონტალურ სიბრტყესთან ქმნის მართ კუთხეს.

ვერტიკალური გამწვანება – საპარკო და სპეციალური დანიშნულების შენობების ფასადების გამწვანება ლიანებითა და კედელზე მცოცავი სხვა მცენარეებით. ვ. გ. ალამაზებს ფასადებს, იცავს შენობას გადახურების, ხმაურისა და მტვრისაგან; ბაღებსა და პარკებში ერთმანეთისაგან ან გარე გარემოსაგან გამოყოფს (ნახ. 1) გამწვანების ცალკეულ უბნებს და სხვ.



ნახ. 1

ვერტიკალური გეგმარება ტერიტორიის – ბუნებრივი რელიეფის შეცვლა გრუნტის მოჭრით ან დაყრით და მისი მოყვანა ისეთ მდგომარეობაში, რომელიც პასუხობს მშენებლობის მიზნებსა და ექსპლუატაციას. ის დასახლებული ადგილების კეთილმოწყობის ერთ-ერთი ძირითადი ელემენტია. ვ. გ. ტ. პროექტი წარმოადგენს ქალაქის (დასახლების) დაგეგმვისა და განაშენიანების პროექტის აუცილებელ შემადგენელ ნაწილს.

ვერტიკალური დაგეგმარება – განსაზღვრული ტერიტორიის, ქუჩის, მოედნის, კვარტლისა და ა.შ. რელიეფის საპროექტო დონეებისა და მათზე შენობების განლაგების სქემა.

ვერტიკალური კუთხეები – ორ კუთხეს ვერტიკალური ეწოდება, თუ ერთი კუთხის გვერდები წარმოადგენს მეორე კუთხის გვერდების დამატებით სხივებს. ვერტიკალური კუთხეები ტოლია.

ვერტიკალური მოძრაობა – ნივთიერი წერტილის მოძრაობა სიმძიმის ძალთა ველში, როდესაც საწყისი სიჩქარის ვექტორი მიმართულია ვერტიკალურად ზევით.

ვერტიკალური პირითი რიგი – აგურის მდებარეობა წყობაში, როდესაც ფასადზე გამოდის აგურის ფართო გვერდი.

ვერტიკალური ტორსული რიგი – აგურის მდებარეობა წყობაში, როდესაც ფასადზე გამოდის აგურის ვიწრო გვერდი.

ვერტიუგედანი (ფრანგ. vertugadin) – 1. გაზონით დაფარული ფერდობი, რომელიც შემოსაზღვრავს პარკის რომელიმე ნაწილს (ნახ. 1. ვერტიუგედანი ვილარსოს მამულში, კომუნა შოსი, საფრანგეთის რესპუბლიკა); ხშირად მორთულია ქანდაკებებით, ვაზებითა და სხვ. 2. პარკის დატერასებული ამაღლებული ადგილი ნახევარწრიული საფეხურებითა და გასხლული მწვანე მცენარეებითა და ბალახებით.



ნახ. 1



ნახ. 1

ვერფი (ნიდერლ. werf ეზო) – საწარმო, სადაც მიმდინარეობს გემების აგება, გამოცდა და დამკვეთისათვის ჩაბარება (ნახ. 1. ვერფი მდ. ემსზე, ქ. პაპენბურგი, გერმანიის ფედერაციული რესპუბლიკა). ვ. შესაძლებელია დირიჟაბლების აგებაც.

ვერშოკი (რუს. вершок) – სიგრძის ძველებური რუსული საზომი (არშინის 1/16 ნაწილი), უდრის 4,4 სმ-ს, გამოიყენებოდა მეტრული სისტემის შემოღებამდე.

ვერცხლი (ლათ. Argentum) – ქიმიური ელემენტი სიმბოლოთი Ag. თეთრი, ბზინვარე, რბილი, ჭედადი, ძვირფასი ლითონი უმაღლესი ელექტრო და თერმული გამტარობით (ნახ. 1. ვერცხლის ზოდები და ვერცხლის ფული). სიმკვრივე – 10500 კგ/მ³; დნობის ტემპერატურა – 962°C; დუღილის ტემპერატურა – 2162°C. ისევე, როგორც სხვა კეთილშობილი და ფერადი ლითონები, ვერცხლიც ბუნებაში ძირითადად გვხვდება თვითნაბადი სახით, აგრეთვე კომპლექსურ ვერცხლისშემცველ სასარგებლო წიაღისეულში. ქიმიურად ნაკლებად აქტიურია. ასურეთში და ბაბილონში ვერცხლი ითვლებოდა წმინდა ლითონად და მთვარის სიმბოლო იყო. სასაქონლო წარმოების პირობებში ოქროსთან ერთად ვერცხლი ასრულებდა საყოველთაო ეკვივალენტის ფუნქციას და ფულად იქცა, რასაც ხელი შეუწყო ვერცხლის თვისებებმა – ერთგვაროვნებამ, დამუშავების სიადვილემ და სხვ. თავდაპირველად ვერცხლი მიმოქცევაში იყო სხმულების სახით. ძვ. აღმოსავლეთის ქვეყნებში, აგრეთვე საბერძნეთსა და რომში, ვერცხლი, როგორც ოქრო და სპილენძი, ფართოდ გავრცელებული ფულადი ლითონი იყო. ადრეულ საუკუნეებში უპირატესად ოქროს მონეტებს ჭრიდნენ; XVI საუკუნიდან ოქროს უკმარისობისა და ევროპაში ვერცხლის მოპოვების გაფართოების გამო ვერცხლი ევროპის ქვეყნებში ძირითად ფულად ლითონად იქცა. ვერცხლს იყენებენ მონეტების, საიუველირო და საყოფაცხოვრებო ნაკეთობების, ჭურჭლის, სპეციალური აპარატურის ამონაგის, კატალიზატორების დასამზადებლად, აგრეთვე ფოტოგრაფიასა და სარკეებში,



ნახ. 1

ელექტროტექნიკაში კონტაქტებისათვის, ვერცხლ-თუთიის აკუმულატორებში, სარჩილის შემადგენლობაში, ფარმაცევტულ მრეწველობაში, თანამედროვე ტექნოლოგიებში და სხვ. ცნობილია 50-ზე მეტი ვერცხლის მინერალი, რომელთაგან სამრეწველო მნიშვნელობისაა: აგვილარიტი, არგენტიტი, არგენტოიაროზიტი, ბრომარგერიტი, დისკრაზიტი, ელექტრუმი, თვითნაბადი ვერცხლი, კერარგირიტი, კრუსტელიტი, პირარგირიტი, პოლიბაზიტი, პრუსტიტი, სტეფანიტი, ფრეიბერგიტი და სხვ. ამჟამად (2017 წ.) მსოფლიო ვერცხლის მარაგი დაახლოებით შეადგენს 500 ათას ტონას. ამ ძვირფასი ლითონის მლობელი ძირითადი ქვეყნებია: პერუ (23%), ჩილე, ავსტრალია, პოლონეთი (14-14%), ჩინეთი (8%), მექსიკა (7%), აშშ (5%) და ა.შ.

ვერცხლისწყალი (ლათ. Hydrargyrum) – მძიმე მოვერცხლისფრო-თეთრი ფერის თხევადი ლითონი (ნახ. 1. ვერცხლისწყლის წვეთი), რომლის ორთქლი ძლიერი საწამლაია. სიმბოლოა Hg. სიმკვრივე – 13546 კგ/მ³; დნობის ტემპერატურა – -38,83°C; დუღილის ტემპერატურა – 356,73°C. ვ. ორიდან ერთ-ერთი ქიმიური ელემენტია (ლითონი), რომლის მარტივი ნივთიერება ნორმალურ პირობებში იმყოფება თხევად აგრეგატულ მდგომარეობაში (მეორე ელემენტია – ბრომი). ბუნებაში არსებობს, როგორც თვითნაბადი ვერცხლისწყალი, ისე მინერალების შემადგენლობაში. ყველაზე ხშირად ვ. იღებენ მინერალ სინგურიდან მისი აღდგენით ან ლითონთერმული მეთოდით. ბევრ ლითონთან (V, Fe, Mo, Cs, Nb, Ta, W, Co) ერთად ქმნის თხევად და მყარ შენადნობებს – ამაღვამებს, რომელთაც დიდი გამოყენება აქვთ მრეწველობასა და ყოფაცხოვრებაში. ხსნის ოქროს, ვერცხლს, თუთიას, ტყვიას, სპილენძს, კალას, ნატრიუმსა და ზოგიერთ სხვა მეტალს. ვერცხლისწყალი და მისი შენაერთები ფართოდ გამოიყენება ტექნიკაში, ქიმიურ მრეწველობაში, მედიცინაში, სოფლის მეურნეობაში, მეორადი ალუმინის გადამუშავებაში, საიუველირო საქმეში და სხვ. მეტად პერსპექტიულია ვერცხლისწყლის შენადნობის (ცეზიუმთან ერთად) გამოყენება სამუშაო ტანად იონურ ძრავებში. აღსანიშნავია, რომ ადრე ვ. იყენებდნენ ნაკეთობათა მოვერცხლისათვის ალმალგამირების მეთოდით, მაგრამ თანამედროვე პირობებში ამ მეთოდზე უარი ითქვა ვერცხლისწყლის ტოქსიკურობის გამო.

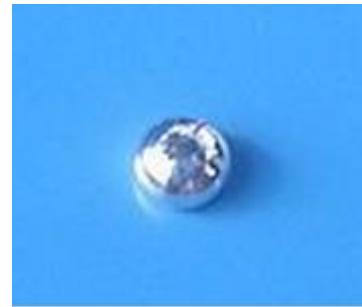

ნახ. 1

ვერხვი (ლათ. Populus) – ტირიფისებრთა ოჯახის წარმომადგენელი ფოთოლმცვენი ხე (ნახ. 1). სწრაფმზარდია, კარგად ხარობს დრენირებულ, ტენიან ნიადაგზე, თუმცა გაშენება ყველანაირ ნიადაგზეა შესაძლებელი. ვერ იტანს დაჭაობებას, სინათლის მოყვარულია, ქარგამძლე, ფართოდ იყენებენ გასამწვანებლად. იზრდება მთისა და მდინარიპირა ტყეებში. ცნობილია 100-ზე მეტი სახეობა. ჩვენში, მთისა და ჭალის ტყეებში, ვერხვის 8 სახეობა იზრდება, მათ შორის ოფი, თეთრი ხვალო, კანადური, პირამიდული, მთრთოლავი და სხვ. ვ. ტყეებს პრაქტიკულად ყველგან შეიძლება შეხვდეთ. ჩრდილოეთით მისი გავრცელების საზღვარი 70-ე განედზე გადის, სამხრეთის საზღვარი კი მისთვის საერთოდ არ არსებობს, ის ნებისმიერ ადგილზე ხარობს, სადაც სითბო და ტენია. კავკასიის მთის ტყეებში ვერხვი მუხისა და სოჭის ხშირი თანამგზავრია, განსაკუთრებით კი მდინარისპირა ტერიტორიებზე. ვერხვი



ნახ. 1

საერთაშორისო ჯიშია, ის შეიძლება ნახოთ ევროპის ნებისმიერ ქვეყანაში, ჩრდილოეთ ამერიკაში, ჩინეთში, რუსეთში. ვ. მერქანი რბილი და მსუბუქია. გამოიყენება მშენებლობაზე, წვრილი სამეურნეო ინვენტარის, ევროპული სავაგონე ლამფის დასამზადებლად, ქაღალდის წარმოებაში. შეუცვლელი მასალაა ასანთის ღეროების, კასრებისა და ტარის დასამზადებლად.

ვერხვი თეთრი – 35 მ-მდე სიმაღლის 40 სმ-მდე დიამეტრის ხე, ფართო ქოლგისმაგვარი ვარჯით. ტანი და ტოტები დაფარული აქვს ღია ფერის ქერქით. იზრდება მდინარეების გასწვრივ. გამოიყენება ბალ-პარკების გასაშენებლად და მდინარეების ნაპირების გასამაგრებლად. მისი სამშობლოა ჩინეთი და ჰიმალაი.

ვერხვი შავი – 30 მ-მდე სიმაღლის 75 სმ-მდე დიამეტრის ხე, ძლიერი ვარჯით, მსხვილი ტოტებით. ხარობს დიდი მდინარეების სანაპიროებზე. სწრაფად იზრდება, მისი წლიური რგოლების (შრეების) სისქე 12 მმ-მდე აღწევს. ძირითადად გამოიყენება ქარსაცავი ზოლებისათვის (ნახ. 1), აგრეთვე დახერხილი მასალის დასამზადებლად. შავი ვერხვის სამშობლოა დასავლეთი ევროპა, ჩრდილოეთ აფრიკა და მცირე აზია.



ნახ. 1

ვესტვერკი (გერმ. vestverk დასავლეთის ნაგებობა) – ეკლესიის მონუმენტური დასავლეთის ფასადი განლაგებული მთავარი ნეფის მართობულად. მასში მოთავსებულია ეკლესიის მთავარი პორტალი და პატრონიკე. ემსახურებოდა მეფის კარის საცერემონიო ღონისძიებებს და მიზნებს. პირველად ვ. გაჩნდა სირიაში, შემდეგ საფრანგეთში, გერმანიაში (ნახ. 1. უძველესი ვესტვერკი კორვეის საბატოში, გერმანია) და ა.შ.



ნახ. 1

ვესტიბიული (ლათ. vestibulum სასამართლოში შესასვლელი) – 1. სადგომი საზოგადოებრივ შენობის შესასვლელთან, რომელიც ამ უკანასკნელს ძირითად ოთახებთან ან კიბის უჯრედთან აკავშირებს (ნახ. 1. ჰონგ კოგის სასტუმროს ვესტიბიული, ჩინეთის სპეციალური ადმინისტრაციული ერთეული); 2. ტალანი რომაულ სახლში.



ნახ. 1

ვექტორები ანტიპარალელური – ორი ვექტორი, რომელთა სიდიდეები ტოლია, არიან პარალელური და ურთიერთსაწინააღმდეგოდ მიმართულნი.

ვექტორები კოლინეარული – ერთი და იმავე წრფის პარალელური ვექტორები (იხ. კოლინეარობა).

ვექტორები კომპლანარული – ერთი და იმავე სიბრტყის პარალელური ვექტორები (იხ. კომპლანარობა).

ვექტორები ორთოგონალური – ვექტორები, რომელთა ერთმანეთზე სკალარული ნამრავლი ნულის ტოლია.

ვექტორების სხვაობა – ვექტორი, რომელიც ვექტორთან შეკრებისას გვამღევს ვექტორს.

ვექტორების ტოლობა – ერთნაირი მიმართულების ვექტორები, რომელთა აბსოლუტური სიდიდეები ტოლია.

ვექტორი (ლათ. vector გადამტანი, წამყვანი) – ზოგი ფიზიკური სიდიდე (მაგ., ძალა, სიჩქარე, აჩქარება) არ შეიძლება აიწეროს მხოლოდ თავისი რიცხობრივი მნიშვნელობით, ვინაიდან მათი სრული აღწერისათვის საჭიროა მიმართულების მითითებაც. ასეთ სიდიდეებს ვექტორული სიდიდეები ეწოდება. გეომეტრიული გაგებით ვექტორი არის მიმართული მონაკვეთი, რომელზეც ერთ-ერთი მიმართულება მიღებულია დადებითად. არსებობს ვექტორის სახეები: აქსიალური, აქტიურობის, ბიურგერსის, ბმული, დამაგნიტებულობის, დროისმაგვარი, ელექტრული ინდუქციის, ელექტრული პოლარიზაციის, ენერგია-იმპულსის, ერთეული, ექსცენტრისიტეტის, თავისუფალი, იზოტროპიული, კოვარიანტული, კომპლექსური, კონტრავარიანტული, ლაპლას-რუნგე-ლენცის, მაგნიტური ინდუქციის, მდგომარეობის, ნაკრები, ნულოვანი, ოთხგანზომილებიანი, პოლარული, რადიუს-ვექტორი, საკუთარი, სიჩქარის, სრიალა, ტალღური, შემრთველი და სხვ.

ვექტორი აქსიალური (ღერძული ვექტორი) – ვექტორი, რომლის მიმართულება იცვლება კოორდინატთა მარჯვენა სისტემიდან მარცხენაზე გადასვლისას ან მარცხენიდან მარჯვენა სისტემაზე გადასვლისას. ასეთ ვექტორს ზოგჯერ ფსევდოვექტორს უწოდებენ.

ვექტორი ბმული – ვექტორი, რომლის სათავე იმყოფება სივრცის გარკვეულ წერტილში.

ვექტორი გადაადგილების – ვექტორი, რომელიც გამოსახავს წერტილის გადაადგილებას გარკვეული მიმართულებით; ამასთანავე ვექტორის სათავე შეესაბამება წერტილის საწყის მდებარეობას, ხოლო ვექტორის ბოლო – წერტილის საბოლოო მდებარეობას.

ვექტორი თავისუფალი – ვექტორი, რომლის სათავე შეიძლება ავიღოთ სივრცის ნებისმიერ წერტილში, ე.ი. ეს არის ვექტორი, რომლის მიმართულება არ არის რაიმე განსაზღვრული წრფე.

ვექტორი საკუთრივი – ვექტორი, რომელიც მოცემული წრფივი გარდაქმნისას არ იცვლის თავის მიმართულებას და მხოლოდ სკალარზე მრავლდება.

ვექტორი სრიალა – ვექტორი, რომლის სათავე შეგვიძლია ნებისმიერად გადავაადგილოთ იმ წრფეზე, რომელზეც ეს ვექტორი მდებარეობს.

ვექტორი უძრავი – იხ. ვექტორი ბმული.

ვექტორის აბსოლუტური სიდიდე (ვექტორის სიგრძე) – იმ მონაკვეთის სიგრძე, რომელსაც ვექტორი წარმოადგენს.

ვექტორის ბოლო – ვექტორის ორი ბოლოდან ის, რომელსაც გავივლით ბოლოს ვექტორის გასწვრივ მისი მიმართულების შესაბამისად გადაადგილებსას.

ვექტორის გეგმილი სიბრტყეზე (ღერძზე) – ვექტორი, რომლის სათავე მოცემული ვექტორის სათავეს გეგმილია, ხოლო ბოლო მოცემული ვექტორის ბოლოს გეგმილია მოცემულ სიბრტყეზე. მოცემული ვექტორის გეგმილი რომელიმე x ღერძზე არის სკალარული სიდიდე, რომელიც უდრის ვექტორის სიდიდისა და ამ ვექტორის მიერ x ღერძის დადებით მიმართულებასთან შედგენილი კუთხის კოსინუსის ნამრავლს: გეგმ. $x = a \cdot \cos \alpha$, სადაც a – ვექტორის სიგრძე, α – კუთხე ვექტორსა და x ღერძის მიმართულებას შორის.

ვექტორის მდგენელი (ვექტორის კომპონენტი) – თითოეული იმ ვექტორთაგანი, რომელთა ჯამსაც წარმოადგენს მოცემული ვექტორი.

ვექტორის მომენტი ღერძის მიმართ – ვექტორის მომენტი მოცემული ღერძის მიმართ ტოლია ამ ღერძის ნებისმიერი წერტილის მიმართ ვექტორის ვექტორული მომენტის გეგმილისა მოცემულ ღერძზე.

ვექტორის სათავე – ვექტორის ორი ბოლოდან ის, რომელსაც გავივლით პირველად ვექტორის გასწვრივ მისი მიმართულების, შესაბამისად, გადაადგილებსას.

ვექტორული აჩქარება – დროის ადებულ მომენტში ვექტორული სიჩქარის პირველი წარმოებული დროით ან წერტილის რადიუს-ვექტორის მეორე წარმოებული დროით.

ვექტორული გრაფიკა (კომპ.) (ინგლ. vector graphics) – ციფრული გამოსახულება, შედგენილი მათემატიკური ფორმულებით აღწერილი ელემენტარული გეომეტრიული ობიექტებითა და სწორი და მრუდე ხაზებით. გამოსახულების ფერი განისაზღვრება ამ ხაზების ანუ კონტურების და მათ შორის არსებული სივრცის ფერების ერთობლიობით. რასტრულისაგან განსხვავებით ვექტორული გრაფიკული გამოსახულების მასშტაბის შეცვლასთან ერთად მისი ხარისხი არ იკარგება, ზომების შეცვლისას კი არ იცვლება ფაილის ზომა. ვ. გ. ფაილის თანამედროვე (2016 წ.) პოპულარული ფორმატებია: .SVG, .CDR, .AI, .ODG, X3D, .AMF, .STL, .U3D და სხვ.

ვექტორული სიდიდე – სიდიდე, რომლის განსაზღვრისათვის მისი განზომილების რიცხვითი მნიშვნელობისა, საჭიროა აგრეთვე სივრცეში მისი მიმართულების ცოდნაც.

ვექტორული სივრცე – იგივეა, რაც წრფივი სივრცე. ზოგჯერ ტერმინს იყენებენ ნამდვილ რიცხვთა ველზე სასრული წრფივი სივრცის სინონიმად.

ვექტორული სიჩქარე – დროის ადებულ მომენტში რადიუს-ვექტორის პირველი წარმოებული დროით.

ვიადუკი (ფრანგ. viaduc<ლათ. via გზა და ducო იმყავს) – ხიდის ტიპის ნაგებობა ღრმა ხრამებზე, ღარტაფებსა და ხეობებზე; არსებობს რკ.ბ.-ის, ლითონის, ქვის, ხის. მუშაობის სქემის მიხედვით – ერთმალიანი ან მრავალმალიანი (კამაროვანი, კოჭური) მაღალ საყრდენებზე (ნახ. 1. ხიდი "ვიადუკი", ქ. ლუგანსკი, უკრაინა). როგორც წესი, ვ.



ნახ. 1

აგებენ იქ, სადაც მიწის ყრილის მოწყობა მიზანშეუწონელია.

ვიბრატორი (ინგლ. vibrator<ლათ. vibro რხევა) – სისტემა, რომელშიც აღიძვრება რხევები (მექანიკური, ელექტრომაგნიტური და სხვ.). მოწყობილობას, რომლის დანიშნულებაც ვიბრაციის აღძვრა და გამოიყენება დამოუკიდებლად (ნახ. 1) ან შედის მანქანებისა და ხელსაწყოების შემადგენლობაში, ვიბროაღმძვრელებს (ვიბრატორებს) უწოდებენ. მათ ფართო გამოყენება აქვთ მრეწველობაში, მშენებლობაში, სოფლის მეურნეობასა და ყოფაცხოვრებაში. ვ. იყენებენ ბეტონისა და რკ.ბ.-ის ნაკეთობების დამზადებისას, გრუნტებისა და საგზაო საფუძვლების შესამჭიდროებლად, ბუნკერებიდან მასალების ადვილად განტვირთვისათვის, ვიბროდარებსა და ვიბროკონვეიერებში ფხვიერი მასალის ტრანსპორტირებისათვის. ვ. საშუალებით აღძრული რხევების ამპლიტუდა და რხევის სიხშირე განსაზღვრავს ვიბრაციული წისქვილებისა და ცხავეთის მუშაობის ეფექტურობას. ყველაზე მეტადაა გავრცელებული ცენტრიდანული ვ. საშუალო ძრავის ბეტონის ნარევისა და საგზაო საფრების შესამჭიდროებლად გამოიყენება ზედაპირული ვიბრატორის ვიბროაღმძვრელზე დამაგრებული ფოლადის ფილები. სიღრმითი ვ. გამოიყენება მონოლითურ და მსხვილ ასაკრებ რკ.ბ.-ის კონსტრუქციებში ბეტონის ნარევის შესამჭიდროებლად. ვ. აქვს ელექტრული ან პნევმატიკური ამძრავი. არსებობს ვიბრატორის სხვადასხვა სახეობა: არასიმეტრიული, აქტიური, მაგნიტოსტრიქციული, მაგნიტური, მუშტა, ნახევარტალღიანი, პასიური, რეფლექტორული, სიმეტრიული, სიღრმითი, სტაციონალური, ფაზასაწინალო, ჩამიწებული, ჩანგლური, ხელის, ჰარმონიკული და სხვ.



ნახ. 1

ვიბრაცია (ლათ. vibratio რხევა, თრთოლა) – მექანიკური რხევები ტექნიკაში (მანქანებში, კონსტრუქციებში და სხვ.). სასარგებლო რხევების აღძვრა წარმოებს წინასწარგანზრახვით ვიბრატორების საშუალებით (ვიბრაციული მანქანების სამუშაო ორგანოებით) და მათ იყენებენ სხვადასხვა დარგში გარკვეული დანიშნულებით. მაგნე ვ. თავად აღიძვრება მანქანების მუშაობის პროცესში და მისი გამომწვევი მიზეზები მრავალგვარია. ის არღვევს მანქანების მუშაობის რეჟიმს და იწვევს მანქანების მწყობრიდან გამოყვანას, მოქმედებს მომსახურე პერსონალის ჯანმრთელობაზე. ასეთი ვ. ზემოქმედების ასაცილებლად მიმართავენ ვიბროიზოლაციას, მის ლიკვიდაციას ან შემცირებას.

ვიბრაციის ჩახშობა – ვიბრაცია, რომელიც დამყარებულია რხევების დინამიკური ჩახშობის პრინციპზე. ვიბროჩახშობი ამორტიზატორებით უერთდება იმ დანადგარს, რომლის რხევებიც უნდა ჩავახშოთ. მისი მასა და ამორტიზატორთა სიხისტე ისე შეირჩევა, რომ ის რეზონანსში მოხვდება რხევად მანქანა-დანადგართან და რხევები ჩაქრება. სამშენებლო პრაქტიკაში ვიბროჩახშობები გამოიყენება ქარის დატვირთვის ქვეშ მყოფი მაღალი ნაგებობების ვიბრაციის შესამცირებლად. ასეთებია: თბოელექტროსადგურის საკვამლე მილი, ანტენის ანძა, წყალსაწნევო კოშკი და სხვ.

ვიბრაციული დაავადება – პროფესიული დაავადება, რომელსაც იწვევს სისტემატური მუშაობა ვიბრაციულ ჩარხზე, მანქანაზე, სტენდზე და სხვა ანალოგიურ დანადგარზე. ვიბრაციის

ტრამპული მოქმედება დამოკიდებულია არა მარტო დრეკადი სხეულების კონსტრუქციების, ნაგებობების (როტორული მანქანები, საბურღი და სახეხი ჩარხები, ელექტრობურღი, სამოქლონავი ჩაქუჩი და სხვ.) ინტენსიურ და ხანგრძლივ რხევებზე, არამედ ადამიანის ორგანიზმის მდგომარეობაზეც. ვ. დ. ძირითადი სიმპტომებია: ტკივილი ხელებისა და ფეხების მიდამოებში, ხელის თითების გათეთრება, ხელებისა და ფეხების კრუნჩხვა, მგრძნობიარობის მოშლა, ცუდი ძილი, თავის ტკივილი. მკურნალობა – სამკურნალო ტანვარჯიში, საკურორტო მკურნალობა, ვიტამინები, სისხლძარღვების გამაფართოებელი, განგრენის მახლოკირებელი საშუალებები და სხვ.

ვიბრაციული მანქანა – მანქანა, რომელსაც ტექნოლოგიური პროცესის შესასრულებლად ან ინტენსიფიკაციისათვის ესაჭიროება სამუშაო ორგანოსათვის რხევითი მოძრაობის მინიჭება. განასხვავებენ ვ. მ. მონო-, ბი- და მრავალჰარმონიული რხევებით და დარტყმისგარეშე და დარტყმით-ვიბრაციულს. გამოიყენება სამშენებლო წარმოებაში ბეტონის ნარევის შესამჭიდროვებლად; რკ.ბ.-ის ნაკეთობის დაყალიბებისათვის; გრუნტში ხიმინჯებისა და მილების ჩასასობად; მასალების დასახარისხებლად ცხავეებზე (ვიბროცხავი); მასალების ტრანსპორტირებისათვის (ვიბროკონვეიერები); მასალების დაფქვისათვის ვიბრაციულ წისქვილებში; კვების მრეწველობის დანადგარებში და სხვ.

ვიბრაციული მოედანი – სტაციონარული ვიბრაციული დანადგარი ბეტონის ნარევის შესამჭიდროვებლად (ნახ. 1). გამოიყენება ძირითადად ასაკრები რკ.ბ.-ის კონსტრუქციების დამზადების დროს. სამუშაო ორგანოს მოძრაობის ტრანექტორიის მიხედვით ვ. მ. არის ვერტიკალურად ან ჰორიზონტალურად მიმართული და წრიული რხევებით, ხოლო მოძრაობის ხასიათის მიხედვით – ვიბრაციული და დარტყმით-ვიბრაციული. რხევების აღძვრა ხორციელდება ძალური (დებალანსებით) და კინემატიკური (მრუდხარა-ბარბაცა ამძრავი) მეთოდებით. სხვადასხვა ტვირთამწეობის ვ. მ. სხვადასხვა რაოდენობის ვიბრობლოკებით აღიჭურვება. კონსტრუქციული შესრულების მიხედვით ვ. მ. არის ჩარჩოიანი და უჩარჩო, ხოლო ყალიბების მოედანზე დამაგრების მიხედვით დამაგრების გარეშე და მექანიკური, პნევმატიკური, ჰიდრავლიკური და ელექტრომაგნიტური დამაგრებით. კონსტრუქციის მიხედვით ვ. მ. არსებობს სტაციონალური (რკ.ბ.-ის კონსტრუქციების ქარხნებისათვის) და გადასატანი (ნახ. 2); ტვირთამწეობის მიხედვით – მცირე (0,25-1 ტ), საშუალო (1-5 ტ) და მაღალი (5-20 ტ) ტვირთამწეობის.



ნახ. 1



ნახ. 2

ვიბრაციული სატკეპნი – მასალების შესამჭიდრობელი დანადგარი იმპულსების ენერგიით, რომელიც ნაწილაკებს ანიჭებს აჩქარებას და აღძრავს ინერციის ძალებს. ნაწილაკების ურთიერთგადაადგილება იწვევს ნარევის შემჭიდროვებას. გლუვვალცებიანი ვიბრაციული თვითმავალი სატკეპნები მასით 6-8 ტ გამოიყენება ასფალტბეტონის, ხრემისა და სხვ. მასალების საგზაო საფრების შესამჭიდროვებლად. ვ. ს. აღჭურვილია ვიბროვალცის რხევის ამპლიტუდის სარეგულირებელი მოწყობილობით. არსებობს თვითგადაადგილებადი (ბენზინის ან დიზელის ძრავით) (იხ. სატკეპნი) და ხელის (ნახ. 1).

ვიბრაციული ტრანსპორტი – ფხვიერ-ნატეხი მასალებისა და სითხეების გადაადგილება სატრანსპორტო მანქანების მოვიბრირე სამუშაო ორგანოებით. მას მიეკუთვნება ვიბრაციული კონვეიერი, მკვებავი, ბუნკერი, სარკინიგზო ვაგონების დამცლელი, ვიბრაციული ტუმბო. ვ. ტ. განსაკუთრებით ეფექტურია მარცვლოვანი და წვრილნატეხი მასალების ტრანსპორტირებისათვის.

ვიბრაციული ურო (ჩამსობი) – ვიბრაციულ-დარტყმითი მოწყობილობა, რომელსაც იყენებენ რკ.ბ.-ის, ხისა და ლითონის ხიმინჯების, ბომების, მიღების, შპუნტებისა და სხვა ელემენტების ჩასასობად გრუნტში (ნახ. 1), გაყინული მასალების გასაფხვიერებლად, გრუნტის შესამკვრივებლად და ა.შ., დარტყმებისა და ვიბრაციის ერთობლივი მოქმედების გზით.



ნახ. 1

ვიბრაციული ცხავი – მანქანა მადნის, ხრემის, ღორღისა და სხვა ფხვიერი მასალის მარცვლების დასახარისხებლად სისხოს მიხედვით. არის ორი სახის: დახრილი – ინერციული წრიული რხევებითა და ჰორიზონტალური – ინერციული მიმართული რხევებით (ნახ. 1). დიდი მწარმოებლობის მსხვილგაბარტიან ცხავებზე რეკომენდებულია მოდულური ვიბრობლოკის დაყენება, შედგენილი მოკლე ლილვისგან, რომლის კონსოლებზე დამაგრებულია საცვლელი დებალანსები.

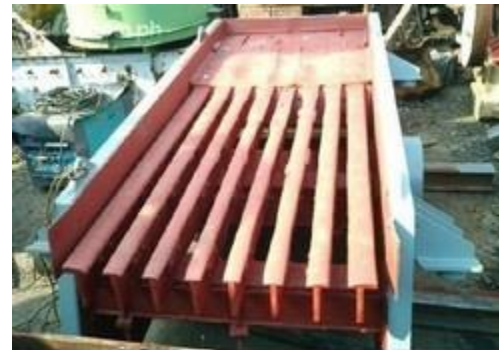

ნახ. 1



ნახ. 1

ვიბრაციული წისკვილი – 1. წისკვილი, რომელიც გამოიყენება ცემენტის ზეწმინდა დაფქვისათვის (ნახ. 1. ვიბრაციული წისკვილი: 1-სამუშაო კამერა; 2-ჩასატვირთი მილყელი; 3-განტვირთვის სარქველი; 4-დრეკადი ელემენტები; 5-საყრდენი კონსტრუქცია; 6-ელექტროძრავა). არის ორი სახის: ინერციული და გირაციული. პირველში ვიბრაცია წისკვილის კორპუსს გადაეცემა დებალანსიანი

ლილვისაგან, ხოლო მეორეში – წისქვილის დოლი წრიულ რხევით (გირაციულ) მოძრაობაში მოდის ექსცენტრიკული ლილვისაგან, რომელსაც ის ეყრდნობა. ინერციული წისქვილის დოლის რხევის სიხშირე, რომელიც ეყრდნობა ზამბარებს, აღწევს 1500-3000 წთ⁻¹; 2. ვიბრაციის პრინციპზე მომუშავე რაიმე ნივთიერების წვრილი ფრაქციის მისაღები მოწყობილობა. ვ. წ. ხასიათდება დიდი წარმადობითა და ეკონომიკურობით (მაგ., ქვიშისა და კირის მისაღები ვ. წ. მშენებლობაზე, გრაფიტის წვრილი ფრაქციის მიმღები ვ. წ. ფანქრების წარმოებაში და სხვ.).

ვიბრაციული ჭრა – ლითონების ჭრით დამუშავება, რომლის დროს მჭრელი ინსტრუმენტი (საჭრისი, ხერხი, ბურღი, დანა და სხვ.), ძირითადის გარდა, ასრულებს დამატებით მოძრაობას – ვიბრაციას. ვ. ჭ. გამოიყენება ძნელადდასამუშავებელი მასალების (უჟანგავი და მხურვალგამძლე შენადნობები) დამუშავების შესამსუბუქებლად. ჭრის დროს ხდება ბურბუშელის ავტომატურად დანაწევრებაც.

ვიბრობაქანი – ბეტონის ნარევის შესამკვრივებელი ვიბრაციული მანქანა, რომელსაც იყენებენ ქარხანაში და პოლიგონზე ბეტონისა და რკ.ბ.-ის ნაკეთობათა დამზადებისას (ნახ. 1). არსებობს წრიული, ვერტიკალური და ჰორიზონტალური რხევების.



ნახ. 1

ვიბროგრამა – ვიბრაციის პროცესის გრაფიკული გამოსახულება.

ვიბროგრაფი (ლათ. vibrare თრთოლვა, რხევა, იქით-აქეთ მოძრაობა და ბერძ. gráphein წერა, ხატვა, კაწვრა) – ვიბრომეტრი, აღჭურვილი რხევების ჩასაწერი მოწყობილობით.

ვიბროგურზი – მექანიზმი სიღრმითი ვიბრაციის შესაქმნელად ბეტონის ნარევის სრული ჩაწყობისა და გამკვრივებისათვის (ნახ. 1). გამოიყენება მასიური რკ.ბ.-ის კონსტრუქციების დასამზადებლად (კაშხალი, საძირკველი, სქელი საძირკვლის ფილა, საყრდენი კედელი და სხვ.).



ნახ. 1

ვიბროდაფქვა – საშენი მასალების დანაწევრება (დაქუცმაცება) ვიბროწისქვილებში.

ვიბროდემპფირება (ლათ. vibro რხევა და გერმ. dämpfer ჩამხშობი, ამორტიზატორი) – მასალის მიერ მექანიკური რხევის ენერჯის შთანთქმისა და გაბნევის უნარი. მასალის დრეკადი დეფორმაციისას რხევითი ენერჯია იხარჯება ხახუნზე და გარდაიქმნება თბურ ენერჯიად. ვიბრომშთანთქმელით (ვიბრო მადემპფირებელი) დაფარვა გამოიყენება ფოლადის ფურცლებისაგან დამზადებული გარსაცმების, შემოღობვისა და სხვა

დეტალების ვიბრაციის შესამცირებლად. ამ მიზნით ვიბრირებულ ზედაპირს ფარავენ დიდი შინაგანი ხახუნის მქონე მასალით.

ვიბროიზოლატორი – დასაცავ ობიექტსა და რხევის წყაროს შორის მოთავსებული მოწყობილობა, რომელიც ობიექტს მექანიკური რხევებისას იცავს და ზრდის მის სეისმომედეგობას.

ვიბროიზოლაცია (ლათ. vibro რხევა და ფრანგ. isolation გათიშვა, განცალკევება) – კეთდება შენობის საძირკველსა (კონსტრუქციას) და რხევად მანქანა-დანადგარს შორის ხისტი კავშირის მოცილების მიზნით, რისთვისაც ვიბრაციის წყაროსა და ფუნდამენტს შორის ათავსებენ დრეკად მასალას – ამორტიზატორს (რეზინის, ფოლადის, ზამბარა-რეზინის ან პნევმატიკურს და სხვ.).

ვიბრომეტრი (ლათ. vibro რხევა და ბერძ. métron გაზომვა) – ხელსაწყო, რომელიც ზომავს რხევადი (მოვიბრირე) ტანის გადაადგილებას (ნახ. 1). ვ. ჩასაწერი მოწყობილობით ეწოდება ვიბროგრაფი. გადაადგილების გაზომვის დიაპაზონი 0,1 მკმ-დან 1 მ-მდე რხევის სიხშირისას 10 ჰც – 20 კჰც. გამოიყენება სეისმოლოგიაში, გეოფიზიკაში, აგრეთვე სხვადასხვა მოწყობილობების ვიბრაციის შესასწავლად.



ნახ. 1

ვიბრორეცხვა – მსუბუქი, საშუალო და ძნელადმოსაცილებელი მინარევებისაგან ქვიშების გათავისუფლება წყლის ჭავლის (ან შხეფის) მეშვეობით. მარტივი ვიბრორეცხვა წარმოებს ვიბრაციულ ცხავეებზე დასველების სისტემით მასალების ერთდროული რეცხვა-დახარისხებით. ძლიერგამრეცი ვიბრაციული მანქანა წარმოადგენს ორ პარალელურ მილ-აბაზანას, ქვედა ნაწილში ხვრეტებით. აბაზანა ყენდება დახრილად ან ჰორიზონტალურად ზამბარიან ამორტიზატორებზე და იღებს წრიულ განივ რხევებს ინერციული ვიბრატორისაგან. თითოეულ მილ-აბაზანაში დაყენებულია წყლის გამშხეფი მოწყობილობა.

ვიბროსატკეპნი – საგზაო სატკეპნი, რომლის ერთ-ერთი ვალცი ასრულებს რხევით მოძრაობას. არსებობს ხელით სამართავი (ნახ. 1) და დისტანციური მართვით.



ნახ. 1

ვიბროსაცერი – ფხვიერი საშენი მასალების ფრაქციებად განსაცალკევებელი მოწყობილობა, რომელიც მუშაობს ვიბრაციისა და სიმზიმის ძალის მოქმედებით.

ვიბროფილა – მამჭიდროებელი მანქანის ან დამოუკიდებელი ვიბრაციული დანადგარის სამუშაო ორგანო, რომელიც გამოიყენება შეუკვრელი გრუნტის, ქვიშა-ლორღისა და სხვა

მასალების შესამჭიდროებლად (შესამკვრივებლად). ყველაზე მეტადაა გავრცელებული შიგაწვის ძრავიანი თვითმავალი ვიბროფილა.

ვიბროშტამპვა – რთული ფორმის რკ.ბ.-ის (წიბოვანი პანელი, გარსი, კიბის მარში და ა.შ.) ასაწყობი კონსტრუქციებისა და ნაკეთობების ფორმირების მექანიზებული მეთოდი, რომელიც ეფუძნება ბეტონის ვიბრაციისა და შტამპისაგან (წნევა) დატვირთვის ერთობლივ მოქმედებას.



ნახ. 1

ვიბროჩაქუჩი – დარტყმითი მოქმედების ინსტრუმენტი მცირე მასის გადაადგილებადი მასით, გადაადგილების დიდი სიჩქარითა და დარტყმის რაოდენობით 6000-მდე 1 წთ-ში (ნახ. 1). ამძრავი ჩვეულებრივ პნევმატიკურია. ვიბროჩაქუჩს მიეკუთვნება სამოქლონო და ჩამრაზი პნევმატიკური ჩაქუჩები, ვიბრაციული სატკეპნელები და სხვ.

ვიბროწისქვილი – საშენი მასალების დასაფქვავი მაღალეფექტური მოწყობილობა (აგრეგატი), რომელშიც დამაქუცმაცებელი სხეულები (ბურთულა, ფილა და სხვ.) კორპუსის ვიბრაციის შედეგად სხვადასხვა მიმართულებით გადაადგილდება.

ვიგვამი – ჩრდილოამერიკელი ინდიელების (კერძოდ, ალგონკინების) გუმბათისებრი საცხოვრებელი სახლი (ნახ. 1). აკეთებენ ხის ტოტების, ლერწმის, ტყავისა და მისთ. მასალებისაგან.



ნახ. 1

ვიდეობარათი (კომპ.) (ინგლ. video card) – მიკროსქემა ან ნაბეჭდი ფირფიტა, რომელიც ქმნის გამოსახულებას მონიტორის ეკრანზე.

ვივარიუმი (ინგლ. vivarium<ლათ. vivus ცოცხალი) – შენობა უპირატესად ლაბორატორიული ცხოველების შესანახად და გასამრავლებლად.

ვიზუალური (ლათ. visualis მხედველობითი) – მხედველობითი, თვალთ წარმოებული.

ვითერიტი (ინგლ. witherite<ინგლისელი მეცნიერის ვ. ვიტერინგის სახელის მიხედვით) – მინერალი; მადანი რომლიდანაც იღებენ ბარიუმსა და მის მარილებს.

ვიკერსის მეთოდი – ლითონებისა და შენადნობების სისალის განსაზღვრის მეთოდი. მეთოდის არსი შემდეგია: გამოსაცდელ მასალაში ჩაიწნეხება წესიერი ოთხწახნაგა ალმასის პირამიდა, რომლის მიპირდაპირე წახნაგებს შორის კუთხე 136°-ია. სისალე განისაზღვრება დატვირთვის

ფარდობით პირამიდული ნაჭდევის ზედაპირის ფართობთან. ამ მეთოდით განისაზღვრება მოაზოტებულები და მოცემენტებულები ზედაპირებისა და ფურცლოვანი მასალების სისაღე.

ვილა (ლათ. villa კარმიდამო, მამული) – ქალაქგარეთა მდიდრული სახლი, აგარაკი (ნახ. 1). ძველ რომში ის გამოიყენებოდა, როგორც სეზონური საცხოვრებელი, კედლებს აშენებდნენ ქვისა და აგურისაგან, ინტერიერის მოსაწყობად კი უპირატესობა ეძლეოდა მარმარილოსა და გრანიტს, როტონდას სტილს, კოლონებსა და ძვირფას ფრესკებს. თანამედროვე ვ. არის ხმელთაშუაზღვის სტილის შედარებით მცირე არქიტექტურული ფორმა მიმდებარე მიწის ნაკვეთითა და გამწვანებით. როგორც წესი, ის არის ერთ- ან ორსართულიანი შენობა, აგებული ეკოლოგიურად სუფთა მასალისაგან (ძირითადად მერქნისაგან),



ნახ. 1

ორიგინალური სახურავითა და ეზოში საცურაო აუზებით, კოლონადებით, პერგოლებით, ატრიუმებით, ტერასებით, ინტეგრირებული ზამთრის ბაღებითა და ა.შ. (ნახ. 2. ხის ვილა). ვ. აშენებენ საქვეყნოდ ცნობილ კურორტებზე და ის ყოველთვის მიბმულია სატრანსპორტო ინფრასტრუქტურასთან, აღჭურვილია დაცვის სათანადო სისტემითა და ელ- და წყალმომარაგების საინჟინრო კომუნიკაციებით. ნაციონალური და კლიმატური პირობების გავლენით ჩამოყალიბდა თანამედროვე ვილების 6 სახეობა: კლასიკური, ხმელთაშუაზღვის, ესპანურ-მავრიტანული (ყველაზე მეტად გავრცელდა აშშ-ის სამხრეთში), ახალინგლისური, სკანდინავიური და თანამედროვე.



ნახ. 2



ნახ. 1

ვიმანა – 1. ინდურ არქიტექტურაში ტაძარი ან მისი მთავარი ნაწილი (ნახ. 1. ბრიჰადეშვარას X საუკუნის ინდუისტური ტაძარი თანჯავურთან, ტამილნადუს შტატი, ინდოეთის რესპუბლიკა); 2. მფრინავი სასახლე ან ეტლი, აღწერილი ინდურ ტექსტებში და სანსკრიტულ ეპოსში.

ვიმინალი (ლათ. Viminalis) – ერთ-ერთი შვიდ ბორცვთაგანი, რომელზეც ქალაქი რომია გაშენებული.

ვიმპერგი (გერმ. wimper წამწამი) – გოტიკური შენობის (ძირითადად ტაძრის) პორტალის ან სარკმლის ღიობის თავზე მოთავსებული სამკუთხა მოჩუქურთმებული წვეტურა (ფრონტონი) (ნახ. 1). როგორც წესი, ბოლოვდება ფლერონით, ხშირად მორთულია ჩუქურთმებით, კიბორჩხალებითა და სხვა დეკორატიული ელემენტებით. ვ. ერთ-ერთი ძირითადი დანიშნულებაა ნაგებობის სიმაღლის მხედველობითი გაზრდა. მისი გამოყენება არქიტექტურაში საფრანგეთში დაიწყო XII ს. ბოლოსა და XIII ს. დასაწყისში, როგორც ნაწილი დროებითი ხის სახურავისა, ტაძრებისა და სამლოცველოების რეკონსტრუქციის პროცესში. XIII ს. ბოლოდან კი დაიწყო ქვის ვიმპერგების გამოყენება, როგორც ტაძრის ფასადის დეკორატიული ელემენტისა და ის გახდა გოტიკური არქიტექტურის ერთ-ერთი მთავარი ტიპური ელემენტი.

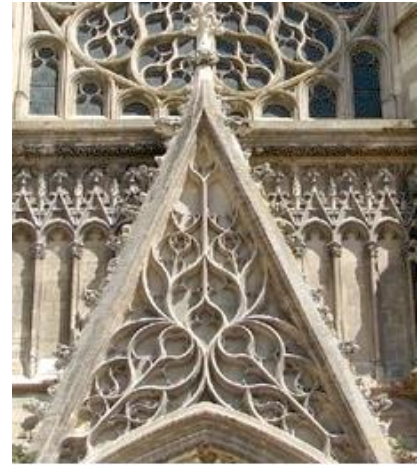

ნახ. 1

ვინდიკაცია (ლათ. vindicatio<vindico პრეტენზიის განცხადება, მოთხოვნა) – მესაკუთრის უფლება გამოითხოვოს თავისი ქონება სასამართლოს მეშვეობით იმ პირისაგან, რომელიც უკანონოდ ფლობს მას.

ვინდროზა (გერმ. windrose<wind ქარი და rose ვარდი) – მცირე ზომის, ჩვეულებრივ, მრავალფრთიანი ქარბორბალი. მისი დანიშნულებაა ქარის ძრავის ავტომატური ორიენტაცია ჰაერის ნაკადის მიმართ.

ვინიეტი (ფრანგ. vignette პატარა ვაზი<vigne ვაზი) – 1. ნაძერწი, ჩამოსხმული ან ნაკვეთი სამკაული, რომელზეც გამოსახულია სტილიზებული ვაზი. ხშირად გამოიყენება ფანჯრისა და კარის შესამკობად; 2. წიგნის ან ხელნაწერის ან მისი რომელიმე ნაწილის თავში ან ბოლოში დართული გრაფიკული ორნამენტი, ნახატი (ნახ. 1); 3. მცირე ზომის ფერადი ეტიკეტი მიკრული ავტომობილის საქარე მინაზე შესაბამისი გადასახადის გადახდის დასადასტურებლად; 4. იხ. ორნამენტული მოტივი "ვინიეტი", ნახ. 1; ნახ. 2).



ნახ. 1

ვინილაცეტატი [ინგლ. vinylacetate<ლათ. vinum (vini) ღვინო და acetum ძმარი] – ძმარმჟავას რთული ვინილური ეთერი $CH_3COOCH=CH_2$; უფერო სითხე სუსტი ცრემლმდენი მოქმედებით; დუდილის ტემპერატურა $t_{დუღ} = 73^{\circ}C$; სიმკვრივე – 934 კგ/მ^3 ; ადვილად განიცდის პოლიმერიზაციას პოლივინილაცეტატის მიღებით და თანაპოლიმერიზაციას სხვა ვინილურ მონომერებთან ერთად. გამოიყენება პლასტმასების, ლაქებისა და წებოების დასამზადებლად.

ვინილაცეტილენი – გაუჯერებელი ნახშირწყალბადი; მწვავე სუნის უფერო გაზი; დუდილის ტემპერატურა $t_{დუღ} = 5,5^{\circ}C$, სიმკვრივე $0^{\circ}C$ -ზე 687 კგ/მ^3 . ადვილად იჟანგება და განიცდის პოლიმერიზაციას. გამოიყენება წებოების დასამზადებლად, აგრეთვე, როგორც ნედლეული – ქლორპრენული კაუჩუკის წარმოებაში.

ვინილი [ლათ. vinum (vini) ღვინო] – იხ. პოლივინილქლორიდი.

ვინილის სამოსი – გარკვეული ფორმის მასალა, დამზადებული სპეციალურად მაგარი (მტკიცე) პოლივინილქლორიდისაგან (PVC), რომელიც გამოიყენება, როგორც ექსტერიერის კედლის საფარი.

ვინილქლორიდი (ქლორიანი ვინილი, ქლორვინილი, ქლორეთილენი, ეთილქლორიდი) – უფრო აირი ქლოროფორმის მსგავსი სუსტი სუნით; ქიმიური ფორმულა – C_2H_3Cl ; დუდილის ტემპერატურა – $t_{დუდ} = -13,8^{\circ}C$; სიმკვრივე $-15^{\circ}C$ -ზე – 973 კგ/მ^3 . არის ცეცხლ- და ფეთქებადსაშიში ტოქსიკური ნივთიერება. გამოიყენება პოლივინილქლორიდისა და ძვირფასი სამრეწველო დანიშნულების თანაპოლიმერების წარმოებაში.

ვინიპლასტი – გაუმჭვირი ხისტი თერმოპლასტიკური მასა, მიღებული პოლივინილქლორიდისა და პერქლორვინილის საფუძველზე. მასში შედის აგრეთვე თერმო- და შუქსტაბილიზატორი, ანტიოქსიდანტები (ნივთიერებები, რომლებიც ხელს უშლიან მასალის რღვევას ექსპლუატაციისა და გადამუშავების დროს), საპოხი მასალები (რომლებიც ამსუბუქებენ დამუშავებისა და გადამუშავების პროცესს), პიგმენტები (ფერადი ნაკეთობების მისაღებად). არ შედის პლასტიფიკატორი. ვ. უწყადი მასალაა, არ აქვს სუნი, კარგად ექვემდებარება მექანიკურ დამუშავებას, შედუღებას, შეწებებას, მედეგია მჟავებისა და ტუტეების მიმართ, მაგრამ არამედეგია არომატული და დაქლორილი ნახშირწყალბადებისადმი. შესანიშნავად ეკვრის ხის, ლითონისა და ბეტონის ზედაპირებს. გამოიყენება მილგაყვანილობის, ჭურჭლების, ფურცლების, პროფილების, იატაკისა და კედლების მოსაპირკეთებელი ფილების დასამზადებლად. მშენებლობისათვის განსაკუთრებულ ინტერესს წარმოადგენს ფურცლოვანი ვინიპლასტი (ნახ. 1), რომელიც ქიმიურად მდგრადი პოლიმერული მასალაა.



ნახ. 1

ვინკელი – მართი კუთხის შესამოწმებელი სადურგლო იარაღი; გონიო.

ვინტაჟი – 1. შენობის ინტერიერის სტილი, სადაც დეკორის ელემენტები ძველებურია ან შესრულებულია ძველებურ სტილში და გაერთიანებულია თანამედროვე ინტერიერთან (ნახ. 1); 2. სტილიზებული მიმართულება მოდაში, განსაკუთრებით ტანსაცმელში და სახლის ნივთებში, რომელიც გასული თაობების, ეპოქების, მოდის მიმართულებების აღორძინებაზეა ორიენტირებული; 3. ძველებური, კარგად შენახული და ფუნქციურად გამოსაყენებელი მექანიზმები და ხელსაწყოები; 4. ღვინო ან მოსავალი განსაზღვრული წლისა და ასაკის; 5. ძველებური, კარგად შენახული ხმის ჩამწერი აპარატი (ვინტაჟური ტექნიკა, hi-end).



ნახ. 1

ვიოლერის მრუდი – იხ. დაღლილობის მრუდი.

ვირა (იტალ. vira შებრუნება) – მშენებელთა, პორტის მტვირთავთა და მეზღვაურთა ტერმინოლოგიაში სიტყვა, რომელიც ამა თუ იმ ტვირთის მაღლა ატანის ბრძანებას შეესაბამება.

ვირაჟი (ფრანგ. virage მობრუნება) – 1. საავტომობილო გზის, ავტოსტრადის, ავტოდრომის, ველოტრეკის ან სასპორტო ბილიკის ცენტრისკენ დაქანებული მოსახვევი ტრანსპორტის გვერდული სრიალის თავიდან აცილების მიზნით (ნახ. 1); 2. მობრუნება, მოხვევა, მრუდ ხაზზე მოძრაობა (თვითმფრინავისა, ავტომობილისა, გემისა და სხვ.); 3. ქიმიური ხსნარი, რომელშიც ავლებენ დაბეჭდილ სურათს გარკვეული შეფერილობის მისაცემად.



ნახ. 1

ვირემენტი (ფრანგ. virement შემობრუნება) – საბანკო ოპერაცია, ერთი პირის მიმდინარე ანგარიშიდან თანხის გადატანა მეორე პირის მიმდინარე ანგარიშზე.

ვირიდარიუმი (დეკორატიული ბაღი, სვეტნარიანი ბაღი) (ლათ. viridis მწვანე) – 1. ძველ რომში წარმოშობილი, მცირე ზომის, ხშირად ყვავილების კვლებით მორთული ექსტრავაგანტური ბაღი, რომელიც მოქცეულია მონასტრების პერისტილურ ეზოში ან დიდი სახლების კავედიუმის ან პერისტილის შიგნით (იხ. პერისტილი, ნახ. 1). მის მომვლელ მეზღვეს ძველად ვირიდარიუსი ან ტოპიარიუსი ეწოდებოდა; 2. მწვანით შემოსილი ადგილი; ხეების პლანტაცია; სიამოვნების ბაღი.

ვირტუალური (კომპ.) (ინგლ. virtual) – რეალურად არარსებული, საზღვრებისა და შეზღუდვების გარეშე წარმოსახვითი, ასევე ფიზიკურად შესაძლებელი (მაგ., კომპიუტერის მიერ პროგრამულად იმიტირებული ობიექტი).

ვირტუალური რეალობა (კომპ.) (ინგლ. virtual reality) – კომპიუტერის მიერ გენერირებული სამგანზომილებიანი გამოსახულების ან ხელოვნური გარემოს რეალისტური იმიტაცია, რომელთანაც ადამიანს შეუძლია ურთიერთქმედება გარეგნულად რეალური ან ფიზიკური ელექტრონული მოწყობილობის გამოყენებით, როგორცაა, მაგ., შიგა ეკრანის მქონე ჩაფხუტი ან სენსორებით აღჭურვილი ხელთათმანები. ამ ტერმინის პოპულარიზაცია მოახდინა ამერიკელმა კომპიუტერულმა მეცნიერმა და მწერალმა ჯარონ ლანიერმა (Jaron Lanier). ვ. რ. გამოიყენება ახალი პროდუქტების მოდელების შექმნის დროს, მედიცინის სხვადასხვა დარგში, ვიდეო თამაშების ინდუსტრიაში და სხვ.

ვირტუალური სივრცე – ჰორიზინტალური სწორი გზის პირობითი სივრცე, რომლის გავლაზე იხარჯება იგივე მუშაობა (იმდენივე დრო, საწვავი), რაც ნამდვილ უბანზე მთელი თავისი აღმართებითა და მოსახვევებით.

ვისგუერო – იხ. კუმარუ.

ვისკოზა (გვიანდ. ლათ. viscosus წებოვანი, მწებარე, ბლანტი<ლათ. viscus ფრინველის წებო) – ბლანტი მოყვითალო-ყავისფერი ხსნარი. მიიღება ცელულოზას დამუშავებით ნატრიუმის ჰიდროქსიდისა და ნახშირბადის დისულფიდის ხსნარში დამუშავებით – მიღებული ტუტოვანი ცელულოზას დაყოვნებითა და შემდგომი დამუშავებით გოგირდნახშირბადში (CS₂). ქიმიური ფორმულა – NaOH. გამოიყენება საფუძვლად ხელოვნური ბოჭკოსა და გამჭვირვალე ცელულოზას აფსკის დასამზადებლად.

ვისკოზიმეტრი (ლათ. viscosus წებოვანი, მწებარე, ბლანტი<ლათ. viscus ფრინველის წებო და ბერძ. métron გაზომვა) – სიბლანტის გასაზომი ხელსაწყო. არსებობს ბურთულიანი, გრეხითი, ვიბრაციული, კაპილარული, როტაციული (ნახ. 1), ულტრაბგერითი და სხვ.



ნახ. 1

ვისკოზიმეტრია – ფიზიკის ნაწილი, რომელიც შეისწავლის სიბლანტის გასაზომ მეთოდებს. სიბლანტის მნიშვნელობების დიდი დიაპაზონი (10^{-5} პა. წმ-დან გაზებისათვის 10^{-12} პა. წმ-მდე პოლიმერებისათვის), აგრეთვე სიბლანტის გაზომვის აუცილებლობა დაბალი და მაღალი ტემპერატურისა და წნევის პირობებში (შეკუმშული გაზები, გამდნარი ლითონები და ა.შ.), მოითხოვს გაზომვის მეთოდებისა და, შესაბამისად, ვისკოზიმეტრის კონსტრუქციის მრავალფეროვნებას.

ვისკოზინი (ლათ. viscosus წებოვანი, მწებარე, ბლანტი<ლათ. viscus ფრინველის წებო) – გამჭვირვალე მინერალური ზეთი, რომელიც მიიღება ნავთობისაგან (მაზუთისაგან); იყენებენ ორთქლის მანქანების ცილინდრის შესაზეთად.

ვისკოზური ბოჭკო – ხელოვნური ბოჭკო, რომელიც მიიღება ვისკოზას ფორმირებით. დანიშნულების მიხედვით გამოდის უწყვეტი ძაფის ან შტაპელის სახით. ვ. ბ. მდგრადია ორგანული გამხსნელების მიმართ; იშლება ნორმალურ ტემპერატურაზე განზავებული მჟავების ზემოქმედებით. ვ. ბ. ნაკეთობა ხანმოკლე დროით შეიძლება გამოვიყენოთ 100-120°C ტემპერატურაზე. ხასიათდება დაბალი ელასტიკურობით და დასველებისას კარგავს სიმტკიცის 25-30%. ვ. ბ. ქსოვილები გამოირჩევა კარგი შესახედაობით, ადვილად იღებება სხვადასხვა ფერად. მაღალი ტენზიანთქმის უნარის გამო სხვა სინთეზური ბოჭკოების ქსოვილებისაგან გამოირჩევა კარგი ჰიგიენური თვისებებით.

ვიტრაჟი (ფრანგ. vitrage<ლათ. vitrum მინა) – 1. სურათი ან ორნამენტული კომპოზიცია, რომელიც ავსებს საზოგადოებრივი დანიშნულების შენობებისა და ნაგებობების სინათლის ღიობებს, ნიშებს და ა.შ.; მონუმენტალურ-დეკორატიული ხელოვნების სახეობა (მხატვრობა მინაზე); დიდი ფართობის მქონე შემინული სინათლის ღიობი (ნახ. 1). მზადდება ლითონის, პლასტმასის, ხის კარკასში ჩასმული ჩვეულებრივი ან ფერადი სხივგამტარი მასალისაგან (კვარცის მინა, ნაწრთობი მინა, ორგანული მინა, მინატექსტოლითი და სხვ.); 2. შუა საუკუნეების და უფრო



ნახ. 1

გვიანი პერიოდის აჟურული ფანჯრების მხატვრული გამოსახულება აწყობილი სხვადასხვა ფერის მინის ნატეხებისგან. ჩვენამდე მოღწეული ვიტრაჟის ყველაზე ძველი ნიმუშია 5 ფანჯარა აუგსბურგის ტაძარში (სამხრეთ გერმანია; დაახლ. 1125 წ.).

ვიტრიფიკაცია [ახალი ლათ. vitrificatio<vitrum მინა და facio (facere) კეთება] – იხ. გამინება.

ვიქტორიანული არქიტექტურა – მე-19 საუკუნის მეორე ნახევრის არქიტექტურული აღორძინების სტილების მთელი რიგი, რომელიც დაკავშირებულია დიდი ბრიტანეთისა და ირლანდიის გაერთიანებული სამეფოს დედოფლის, ვიქტორიას (1837-1901 წწ.) მმართველობის პერიოდთან. ნატიფი ხელოვნების ინგლისური სტილი, რომელიც აახლოვებს რეტროსპექტივიზმის ეკლექტიკის მოდურ მიმართულებებს: ნეოკლასიციზმიდან დიდი რომის ხუროთმოძღვრებამდე. არქიტექტურაში ის ხშირად აერთიანებს არსებული სტილების სხვადასხვა ელემენტებს, როგორცაა: გაწელილი გოტიკური თაღები, ინდური ელემენტები, არშიებით მოპირკეთება, კოშკები, დეკორატიული კრონშტეინები, ადგილობრივი ხუროთმოძღვრება და სხვ. ვ. ა. ს. განსაკუთრებით განვითარდა აშშ-ში [ნახ. 1. ჩარლზ კოპლანდ მორსის სახლი (1892 წ.), ქ. სანტა-კლარა, კალიფორნია, აშშ; ნახ. 2. ჯონ სტეინბეკის ბავშვობის სახლი (1987 წ), საოლქო ცენტრი სალინასი, კალიფორნია, აშშ] სადაც უამრავი ვიქტორიანული სტილის საცხოვრებელი სახლი და კოტეჯია აშენებული.



ნახ. 1



ნახ. 2

ვიშერა – ბიტუმ-პოლიმერული ცივი მასტიკა რულონური მასალების დასაწებებლად სახურავებსა და იატაკებზე.

ვოლასტონიტი (ინგლ. wollaston<ინგლისელი ფიზიკოსის უილიამ ჰაიდ ვოლასტონის სახელის მიხედვით) – თეთრი ან მოცისფრო სილიკატების კლასის მინერალი. ქიმიური ფორმულა – $CaSiO_3$; კუთრი წონა – 2860-3090 კგ/მ³; დნობის ტემპერატურა – 1540°C. მინერალი შეიძლება შეიცავდეს მცირე რაოდენობით რკინას, მაგნიუმსა და მარგანეს. ვ. ბმული მინერალი შეიცავს მოწვ, ვეზუვიანიტს, დიოფსიდს, ტრემოლიტს, ეპიდოტს, პლაგიოკლასურ მინდვრის შპატს, პიროქსენსა და კალციტს. გამოიყენება ქვის ბამბის საწარმოებლად, კერამიკაში, ფრიქციულ გადაცემებში (მუხრუჭი, ქურო), ლითონებისა და პლასტმასების წარმოებაში და სხვ.

ვოლიერი (ფრანგ. volière<voler ფრენა) – დიდი შემოღობილი ადგილი, სადაც ათავსებენ ცხოველებსა და ფრინველებს (ნახ. 1).



ნახ. 1

ვოლომიტი – მაღალი სიმტკიცის შენადნობი, მიღებული ვოლფრამის კარბიდის, კობალტის, ნიკელის, ქრომისა და რკინის შერევით. გამოიყენება მაგარი მეტალების დასამუშავებლად, აგრეთვე საბურღი მოწყობილობების ბუნჯის თავის საჭრელი კბილებისათვის.

ვოლტამპერფაზომეტრი – ავტომატიზებული უნივერსალური ხელსაწყო, რომლის დანიშნულებაცაა წარმოების მთავარი ენერგეტიკოსის, ავტომატიკისა და სარელეო დაცვის სამსახურის, ენერგოზედამხედველობისა და ენერგოგასაღების მუშაობის უზრუნველყოფა. მას შეუძლია მუდმივი ძაბვის, სამრეწველო სიხშირის, ცვლადი დენისა და ძაბვის, ძაბვასა და ძაბვას, დენსა და დენს, დენსა და ძაბვას შორის ძვრის კუთხისა და ერთდროულად წრედის სრული სიმძლავრის სიხშირისა და სამფაზა სისტემაში ფაზათა თანამიმდევრობის განსაზღვრა.

ვოლტი (ფრანგ. volt<იტალიელი ფიზიკოსის ა. ვოლტას სახელის მიხედვით) – ელექტრული ძაბვის, ელექტრულ პოტენციალთა სხვაობის, ელექტრო-მამოძრავებელი ძალის (ემძ) ერთეული, რომელიც შედის SI სისტემაში. ქართული აღნიშვნაა ვ, საერთაშორისო – V. 1 ვ არის ძაბვა, რომელიც ელექტრულ წრედში იწვევს 1 ა ძალის მუდმივ დენს 1 ვტ სიმძლავრის დროს.

ვოლტმეტრი – მუდმივი და ცვლადი დენის წრედში ელექტრული ძაბვის გასაზომი ხელსაწყო. არსებობს ანალოგური (ისრული და შუქური მაჩვენებლით) და ციფრული (მექანიკური, ელექტრომექანიკური და ელექტრული ინდიკატორებით). ირთვება დენის წრედში დატვირთვის ან ელექტრული ენერგიის წყაროს პარალელურად. გაზომვის ზღვრის გასაფართოებლად იყენებენ დამატებით წინააღმდეგობას, გამყოფს და ძაბვის ტრანსფორმატორს. ვ. ძაბვის გაზომვის დიაპაზონი – მილივოლტის ნაწილიდან კილოვოლტამდე. თუ გასაზომი ძაბვა მეტია 1 კვ-ზე, მაშინ გამოიყენება სტატიკური ვოლტმეტრი.

ვოლუტა (ინგლ. volute<ლათ. voluta ხვია, ხვეულა, კაურა, სპირალი) – 1. ხვიარა სპირალის სახით, სკულპტურულად შესრულებული დეკორაციული ორნამენტული დეტალი ცენტრში მოთავსებული რგოლით ("საჭვრეტელით"). ის კლასიკური იონიური, კორინთული, კომპოზიტური ორდერის კაპიტელებისა და სხვა არქიტექტურული ფორმების (მაგ.; ბაროკულ არქიტექტურაში კარ-ფანჯრების, პორტალების მოჩარჩოება) შემადგენელი ნაწილია (ნახ. 1); 2.



ნახ. 1

ორნამენტული მოტივი (იხ. ორნამენტული მოტივი "ვოლუტა"); 3. სპირალური ან დაგრეხილი ფორმის გამოსახულება ან საგანი; 4. სპირალურად, დეკორატიულად დაგრაგნილი დაბოლოება, რომელსაც უკეთებენ, მაგ., კიბის მოაჯირს.

ვოლფრამი – ქიმიური ელემენტი, სიმბოლო W, მძიმე ძნელდნობადი ღია-ნაცრისფერი ლითონი; სიმკვრივე – 19250 კგ/მ³; დნობის ტემპერატურა – 3422°C; დუღილის ტემპერატურა – 5555°C. ბუნებაში გვხვდება ვოლფრამის მინერალის ვოლფრამიტის [(Fe, Mn)WO₄, შესაბამისად, რკინისა და მანგანუმის ვოლფრამატი – ფერბერიტი და გუბნერიტი] და, შეელიტის (CaWO₄ კალციუმის ვოლფრამატი) სახით, საიდანაც მას იღებენ ფხვნილთა მეტალურგიის მეშვეობით. ვ. 1600°C ტემპერატურაზე ხდება ჭედადი, რაც საშუალებას იძლევა მისგან მივიღოთ წვრილი ძაფი. აქვს მაღალი კოროზიამდეგობა. ფართოდ გამოიყენება ფოლადის ლეგირებისთვის, ძნელდნობადი, მაგარი, მძიმე, ცვეთამდეგი და მხურვალმდეგი შენადნობების წარმოებაში (იხ. ვოლფრამის შენადნობები), ნათურებში ვარვარების ძაფისათვის, ელექტროდად არგონ-რკალურ შედუღებაში, აგრეთვე რადიოტექნიკასა და რადიოელექტრონიკაში დეტალების დასამზადებლად და სხვ.

ვოლფრამის შენადნობები – შენადნობები ვოლფრამის საფუძველზე მალეგირებელი ელემენტების დამატებით. ლეგირებისათვის გამოიყენება ლითონები (მოლიბდენი, სპილენძი, ნიკელი, ვერცხლი, რენიუმი და სხვ.), ჟანგეულები (ThO₂), კარბიდი (TaC) და სხვ. შენაერთები. ვ. შ. მიიღება ფხვნილთა მეტალურგიით ან კომპონენტების დნობით რკალურ და ელექტროსხივურ ღუმელებში. პრაქტიკაში ძირითადად გამოიყენება შეცხოვნილი ვოლფრამის შენადნობები.

ვომიტორიუმი (გვიანდ. ლათ. vomitōrium ამფითეატრში შესასვლელი<vomitōrius პირსასაქმებელი<vomō პირის ღებინება) – ძველბერძნულ სახლში სასადილოზე მინაშენი სათავსი, სადაც შესაძლებელი იყო ზედმეტი საკვებისგან განთავისუფლება.

ვორსონიტი – რულონური საფარი იატაკისთვის ქიმიური ბოჭკოების საფუძველზე (ნახ. 1). მიიღება პოლიპროპილენისა და პოლიამიდის ქიმიური შტაპელური ბოჭკოების დასვრეტით, ქიმიური და ბუნებრივი ბოჭკოების ნარჩენების დამატებითა და შემდგომი გაჟღენთვით შემკვრელ პოლიმერებში. გამოიყენება იატაკზე დასაფენად, როგორც მეორეული საფენი (ხალიჩა), ისეთ სათავსებში, სადაც არ არის ხალხის ინტენსიური მოძრაობა და ზედაპირზე გამორიცხულია წყლის, ზეთის, ცხიმისა და აბრაზიული მასალების მოხვედრა. მზადდება რულონების სახით, რომლის სიგრძეა 12-20 მ, სიგანე – 1,3-1,7 მ, სისქე – 5 მმ.



ნახ. 1

ვორტიციზმი – XX საუკუნის დასაწყისის ინგლისური კულტურული მოვლენა, მოდერნიზმის ინგლისური შტო, რომელიც ეწინააღმდეგებოდა იმპრესიონიზმსა და კლასიკურ მხატვრულ ტრადიციებს. ის პრაქტიკულად იტალიური ფუტურიზმის გაგრძელება იყო. ვ. ხელოვნებაში ებრძოდა რეალისტურ ტენდენციებს და ქადაგებდა თითოეული მხატვრული ქმნილების ავტონომიურობას. როგორც მიმდინარეობა ჩაქრა პირველი მსოფლიო ომის შემდეგ.



ნახ. 1

ვულკანი (ლათ. volcanus ცეცხლი, ალი, ძვ. რომში ცეცხლის ღმერთი) – 1. კონუსური მთა, რომლის მიწის წიაღიდან დროდადრო ცეცხლი, გავარვარებული ლავა და ფერფლი ზედაპირზე ამოიფრქვევა (ნახ. 1); 2. ცეცხლისა და მჭედლობის მფარველი ღმერთი რომში, იგივეა, რაც ბერძნული ჰეფესტო. გამოსახებოდა ღონიერ ვაჟკაცად, რომელსაც ხელში სამჭედლო ურო ეჭირა.

ვულკანიზატორი – 1. აპარატი, რომლითაც არემონტებენ ავტომობილის, ველოსიპედის და მისთ. დაზიანებულ კამერებსა და საბურავებს; 2. ნივთიერება, რომელიც კაუჩუკთან შეერთებით წარმოქმნის რეზინს; 3. მუშა, რომელიც ვულკანიზაციაზე მუშაობს.

ვულკანიზაცია (ვულკანიზება) (ინგლ. vulcanization<vulcanize<Vulcan რომაული ცეცხლის ღმერთის სახელი და -ize ბოლოსართი) – კაუჩუკისა და მავულკანიზებელი აგენტის ურთიერთქმედების პროცესი, როცა ხდება კაუჩუკის მოლეკულების ჩართვა ერთიან სივრცით ბადეში. პროცესის შედეგად მაღლდება კაუჩუკის სიმტკიცე, სიმაგრე, მოქნილობა, მცირდება პლასტიკური თვისებები, გაჯირჯვების ხარისხი და ხსნადობა ორგანულ გამხსნელებში. მავულკანიზებელი აგენტი შეიძლება იყოს: გოგირდი, პეროქსიდი, ლითონის ჟანგეულები, ამინური ტიპის შენაერთები და სხვ. ვულკანიზაციის პროცესის დასაჩქარებლად გამოიყენება სხვადასხვა კატალიზატორ-დამაჩქარებლები. ვ. პროცესში კაუჩუკი იქცევა რეზინად. ვულკანიზაციის პროცესი 1845 წელს დააპატენტა ამერიკელმა გამომგონებელმა ჩარლზ ნელსონ გუდიერმა, ხოლო სახელი ეწოდა ძველრომაული ცეცხლის ღმერთის, ვულკანის სახელის მიხედვით. ამჟამად პროდუქციის ფართო ასორტიმენტი იწარმოება ვულკანიზებული რეზინისაგან, მათ შორის ავტომობილის საბურავები, კონვეიერის ლენტები, ფეხსაცმლის ლანჩები, შლანგები, ბოულინგის სათამაშო დეტალები, ჰოკეის შაიბები და ა.შ.

ვულკანოგენური – ვულკანური წარმოშობის.

ვულკანური – ვულკანის მოქმედებასთან დაკავშირებული.

ვულკანური წიდა – ვულკანური წარმოშობის ფორებიანი ქანი. გამოიყენება მსუბუქი ბეტონის დასამზადებლად. დიდი რაოდენობით მოიპოვება საქართველოში (ოკამის კარიერი).

ვულკანუსი – იხ. ვულკანი.

ვულკანფიბრა – ვულკანიზებული ფიბრა, ძალიან მაგარი ტყავისებრი მასალა, რომელსაც იღებენ ქაღალდისა და სხვა ბოჭკოვანი მასალის ვულკანიზაციით; იყენებენ ღვედების, ჩემოდნების, საიზოლაციო ფირფიტების დასამზადებლად.

ვუტი – რკ.ბ.-ის კონსტრუქციის განივკვეთის მდოვრე გამსხვილება საყრდენთან.

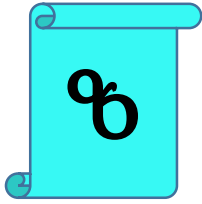

ზათქი – ძლიერი, გამაყრუებელი ხმა, ხმაური.

ზაკომარა (რუს. закомара <ძვ. რუს. комара კამარა) – ბიზანტიურ და რუსულ არქიტექტურაში შენობის გარე კედლების ნახავარწრიული ან კილისებრი ზედა ნაწილი (ნახ. 1; ნახ. 2: პერესლავლ-ზალესკის ფერისცვალების სახელობის ტაძარი, პერესლავლის კრემლი, ქ. პერესლავლ-ზალესკი, რუსეთის ფედერაცია). იმეორებს კედლის უკან მდებარე ცილინდრული კამარის მოხაზულობას. ხშირად გვხვდება საეკლესიო ნაგებობების კედლებზე, კამარებზე და გუმბათის ყელის საფუძველთან. ზაკომარას, რომელიც არ იმეორებს კამარის შიდა ფორმას, კოკოშნიკი (ცრუ ზაკომარა) ეწოდება. დამატებით იხ. კოკოშნიკი.



ნახ. 1



ნახ. 2

ზამბარა – 1. ფოლადის დრეკადი ზოლი (ან მავთული), უპირატესად სპირალის სახით დახვეული, რომელიც დატვირთვისას განიცდის დიდ დეფორმაციას; მანქანის ან მექანიზმის ნაწილი (დეტალი), რომელიც დეფორმირების შემთხვევაში შთანთქავს, აგროვებს და გასცემს მექანიკურ ენერგიას. განასხვავებენ ღუნვის, გრეხვისა და გაჭიმვა-კუმშვის ზამბარებს. მათ ფართო გამოყენება აქვთ ტექნიკაში: დარტყმითი დატვირთვების შესარბილებლად, ვიბროიზოლაციისათვის, ძალის გასაზომად (დინამომეტრებში), მექანიზმების ასამონტაჟებლად და სხვ. ამზადებენ მაღალნახშირბადიანი ლეგირებული (მანგანუმით, კაჟით, ქრომით) ფოლადებისაგან. არის სხეულების მასის გასაზომი ხელსაწყოების ძირითადი სამუშაო ელემენტი. ზამბარა შეიძლება იყოს: ბრტყელი, გასართი, გრძივი, დაკალიბრებული, თევზა, კომპენსატორის, კონუსური, ლენტური, მავთულის, მათანაბრებელი, მაკავებელი, მაცენტრებელი, მამლიერებელი, მიმმართველი, მოსამართი, მცველი, რგოლური, რესორის, საათის, საამორტიზაციო,



ნახ. 1

საკომპენსაციო, საკონტაქტო, სამუხრუჭო, სარქვლის, საჩერებელი, სპირალური, ტალღოვანი, უკუქცევითი, ფირფიტებიანი, შექცეული, ცილინდრული, ხვეული, ხრახნული და სხვ. (ნახ. 1).

ზამბარიანი ვიბროლო – ხიმინჯების ჩასასობი მოწყობილობა, რომელშიც დებალანსიანი ღერძების ურთიერთსაწინააღმდეგო მიმართულებით ბრუნვისას იქმნება რხევები. ვიბროლოს დასარტყამი ნაწილის მასა უნდა აღემატებოდეს ჩასასობი ხიმინჯის მასის 50%-ს.

ზამთრის ბაღი – შემინული სათავსი ან სათავსის ნაწილი – ორანჟერეა, სათბური, ბაღი და სხვ., სადაც ზრდიან მარადმწვანე, ზამთარში მოყვავილე ამტან მცენარეებს. საზოგადოებრივ დაწესებულებებსა [ნახ. 1. ზამთრის ბაღების (Domain Wintergardens) ტროპიკული სახლი ქ. ოკლენდის უძველეს პარკში (Auckland Domain), ახალი ზელანდია] და კერძო სახლებში მოწყობილ ზამთრის ბაღებს ხშირად აფორმებენ წყლის აუზებით, შადრევნებითა და ქანდაკებებით.



ნახ. 1



ნახ. 2

ზანღუკი – 1. ხის სახურავიანი ყუთი, გარედან ჩვეულებრივ თუნუქით შემოჭედილი. იყენებენ საოჯახო ნივთების (ზოგჯერ სანოვაგის) შესანახავად (სკივრი); 2. სოფელი საქართველოში, მცხეთა-მთიანეთის მხარის გუდამაყრის ხეობაში; 3. უცხო სიტყვა, რომელსაც ქართულად კილოზანი ჰქვია; 4. ძვ. სარჩევი (წიგნისა).

ზანზალაკი – 1. კლასიკურ არქიტექტურაში, ფოთლოვანი კაპიტელის ნაწილი აბაკსა და ტრაქელიუმს (ყელს) შორის; 2. მცირე ზომის ზარი; 3. ზარის ფორმის მცირე ხმოვანი ინსტრუმენტი, რომელიც გამოიყენება წირვის დროს, კურთხევისას, მორწმუნეთა ყურადღების მისაპყრობად. მისი გამოყენება XII საუკუნიდან დაიწყო.

ზანზარი – ძლიერი და სწრაფი რყევა ძალიან დიდი საგნებისა.

ზარადხანა – ძვ. არსენალი; შენობა, სადაც წარმოებდა სამხედრო საჭურვლისა და იარაღის დამზადება, შეკეთება და შენახვა.

ზარაზინი – ძვ. დიდი ეჟვანი.

ზარალი – სახელმწიფოს, მეწარმის, მომხმარებლის ან შუამავლის მატერიალური, ქონებრივი და ფინანსური დანაკარგი, რაც გამოწვეულია სამეურნეო-ფინანსური კავშირების მოშლით, სასაქონლო და ფულადი მასის ბალანსის დარღვევით, გაფიცვებით, სტიქიური უბედურებით, შენობა-ნაგებობების ავარიებით, კონფლიქტებით, საომარი მოქმედებებით და ა.შ.

ზარალი ანაზღაურებული – საანგარიშო პერიოდში მზღვეველის მიერ სადაზღვევო ზარალების ასანაზღაურებლად გაცემული ფულადი და სხვა კომპენსაციები, სადაზღვევო ზარალის წარმოშობის პერიოდის მიუხედავად.

ზარაფხანა [რუს. монетный двор სამონეტო ეზო; ინგლ. mint<შუაინგლ. mynt<ლათ. mynet მონეტა (სახელი მომდინარეობს კაპიტოლიუმის ბორცვზე მდებარე იუნონა–მონეტას ტაძარში მოთავსებული ზარაფხანისაგან, სადაც ძველ რომში 269 წელს დაიწყო ლითონის ფულის მოჭრა)] – 1. მონეტების, ორდერების, მედლების, სამკერდე ნიშნების, ფულისა და სხვ. სახელმწიფო ნიშნების დამამზადებელი სახელმწიფო საწარმო, რომელიც ფართოდ იყენებს მოოქროების, მოვერცხვლისა და საიუველირო მინანქრით ლითონის ნაკეთობათა დაფარვის ხერხებს; 2. ადგილი, სადაც სახელმწიფო ხელისუფლების დროს ლითონის ფულს ამზადებდნენ. სამონეტო ეზოების ისტორია მჭიდროდ არის დაკავშირებული მონეტების ისტორიასთან (იხ. მონეტა). უძველესი პერიოდიდან დღემდე ზარაფხანებში ლითონის ფულის (მონეტების) მოსაჭრელად ძირითადად გამოიყენება ძვირფასი ჭედადი ლითონები (ოქრო, ვერცხლი, სპილენძი, პლატინა, კალა, ნიკელი, ალუმინი, თუთია, რკინა და მათი შენადნობები) მაღალი სასაქონლო ღირებულების, იშვიათობის, ხანგამძლეობისა და გაყოფადობის გამო. საქართველოს ტერიტორიაზე მონეტას ჭრიდნენ ძვ. წ. VI საუკუნიდან. "კოლხური თეთრი" მოჭრილია საქართველოში, მაგრამ ზარაფხანის ადგილმდებარეობა უცნობია. 704 წელს არაბულ დრამაზე თბილისის ზარაფხანა პირველად აღინიშნა. IX საუკუნიდან თბილისში დროგამოშვებით იჭრებოდა ფული არაბი ხალიფას, ხოლო X საუკუნის II ნახევრიდან – თბილისის ამირას სახელით. XIII საუკუნის 40-იანი წლებიდან XV საუკუნის დასაწყისამდე მონეტებზე კვლავ გვხვდება თბილისის ზარაფხანის აღნიშვნა. 1603 წლიდან XVIII საუკუნის დასასრულამდე თბილისის ზარაფხანა სისტემატურად უშვებდა ვერცხლისა და სპილენძის ფულს. XVII საუკუნის ზარაფხანა მდებარეობდა კალაში, სიონის მახლობლად. დასტურლამალში შემონახულია ზარაფხანის წესდება. 1803-1833 წლებში თბილისის ზარაფხანა უშვებდა ე.წ. რუსულ-ქართულ ფულს. ეს ზარაფხანა მდებარეობდა როსტომ მეფის სასახლის ტერიტორიაზე. თბილისის გარდა დროგამოშვებით ფული იჭრებოდა აგრეთვე დმანისში (XIII ს.), ახალციხეში (XIV ს. დასაწყისი), ანისში (XIV ს.), არტანუჯში (1520), ზაგემში (XVI-XVII სს.). სხვადასხვა დროს ზარაფხანები მოქმედებდნენ უფლისციხეში, ქუთაისში, ცხუმში, ზუგდიდსა და სხვ.



ნახ. 1

ზარდახშა – მცირე ზომის ყუთი ან კოლოფი, რომელსაც დეკორატიულად გაფორმებული გარე ზედაპირი აქვს (ნახ. 1. ძვირფასი ზარდახშა, თბილისის აუქციონის ექსპონატი: ხე, ლევკასი, სუსალური ოქრო, ვერცხლის ფილიგრანი, ძვირფასი თვლები, ტიხრული მინანქარი).

ზარზმის მონასტერი (ინგლ. Zarzma Monastery) – XIII-XIV საუკუნეების ქართული ხუროთმოძღვრების მნიშვნელოვანი ძეგლი. მდებარეობს სამცხე-ჯავახეთის მხარეში, ადიგენის მუნიციპალიტეტში, ისტორიულ მხარე სამცხეში, სოფელ ზარზმაში, მდინარე ქვაბლიანის ხეობაში. კომპლექსში შემავალი ნაგებობებია: ტაძარი, სამრეკლო, სამლოცველოები, წყარო.



ნახ. 1

მონასტერი დააარსა ფეოდალური ხანის ცნობილმა სასულიერო მოღვაწემ სერაპიონ ზარზმელმა. ახლანდელი ტაძარი და სამრეკლო აგებულია XIV საუკუნის დასაწყისში (ნახ. 1; ნახ. 2). ტაძარი თლილი ქვით ნაგები გუმბათიანი შენობაა. ზარზმის მსუბუქი პროპორციები და დამახასიათებელი ელემენტი აქვს. ესაა მისი სამხრეთის გალერეა – კარიბჭე. მას ძირითადი კორპუსის მთელი სამხრეთის მხარე აქვს დაკავებული. შესასვლელი სამრეთიდან და დასავლეთიდანაა. შიდა სივრცე ჯვრის ოთხი მკლავისა და მათ შუა აღმართული

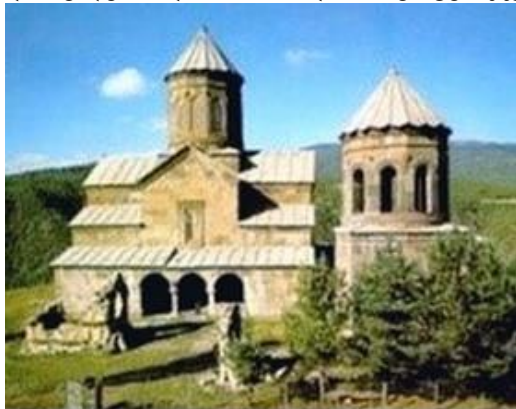

ნახ. 2

გუმბათისგანაა მიღებული. ღრმა აფსიდის გვერდზე სადიაკვნე და სამკვეთლოა, რომლებიც მართკუთხა, უაფსიდოა. ინტერიერის საერთო გადაწყვეტიდან საინტერესო და სრულიად ორიგინალურია დასავლეთის გვერდითი ნაგებობის ზემოთ გამართული პატრონიკე. ტაძრის ფასადები რუხი ფერის თლილი ქვით მაღალი ოსტატობითაა შესრულებული. ფასადებში სიცოცხლე და სიხალისე შეაქვს ფერადოვან ქვებს. ზოგან სხვა ფერის ქვა ძირითადი ქვის ფონზეა აქა-იქ მიმოფანტული, გუმბათის ყელზე კი (სარკმლებს ზემოთ) ორგვარი ქვის ჭადრაკული წყობაა. უფრო მეტიც, გუმბათის ყელზე, ჩუქურთმის

არშიებში, ფონი შეღებილია. ამის გამო, ჩუქურთმა შორიდან უფრო მკაფიოდ ჩანს. მორთულობა მხოლოდ კარ-სარკმლების ირგვლივაა თავმოყრილი. ხოლო რაც შეეხება დეკორის შესრულების ტექნიკას, იგი ორი ხერხითაა შესრულებული – უმრავლესობა ფასადის ზედაპირის ზემოთაა, დანარჩენი კი ჩაკვეთილია.

აღმოსავლეთის ფასადზე მთავარ ყურადღებას იპყრობს უზარმაზარი მოჩუქურთმებული ჯვარი (ნახ. 3) მთავარი სარკმლის თავზე. ჯვრის მკლავები ფასადის თითქმის მთელ სიგანეს წვდება. ტაძარს ძალზე მოხდენილი გუმბათი ადგას. იგი თორმეტწახნაგაა და ამდენივე



ნახ. 3

სარკმლის მქონეა. მაგრამ ეს მხოლოდ საერთო შთაბეჭდილებაა, სინამდვილეში მხოლოდ ექვსია ნამდვილი. გუმბათის წიბოები გამოყოფილია და წახნაგები თაღებით ცალ-ცალკეა დამუშავებული. აღსანიშნავია ზარზმის მხატვრობა, რომლის ყველა სურათი და ფიგურა პრაქტიკულად პირვანდელი სახითაა შემორჩენილი (ნახ. 4. ფრესკა; ნახ. 5. ფრესკა).

ზარზმის ტაძარი ამჟამად სრულიად დაუზიანებლად დგას. ცალკე უნდა გამოიყოს ზარზმის სამრეკლო (ნახ. 6), რომელიც ერთ-ერთი ყველაზე ძველი და უდიდესია საქართველოში. ტაძრისა და სამრეკლოს საშენი მასალა და მისი დამუშავების ხასიათი ერთნაირი; მსგავსია მეორე სართულის ბოძებისა და ტაძრის სარკმელთა ჩუქურთმებზე. ზარზმის მონასტერში იყო განთავსებული შუა საუკუნეების ქართული ოქრომჭედლობის შესანიშნავი ნაწარმოები – ზარზმის ღვთისმშობლის ხატი (ამჟამად ინახება საქართველოს ხელოვნების სახელმწიფო მუზეუმში) (ნახ. 7).

ზარზმის ტაძარი უმნიშვნელოვანესი ძეგლია, რომელშიც მკაფიოდ ჩანს მაშინდელი ქართული ხუროთმოძღვრების დამახასიათებელი ზოგი ახალი ნიშანი – ცვლილებები შენობის პროპორციებსა და ფასადთა მორთულობის სისტემაში. მრავალრიცხოვანი ჩუქურთმა, რომელიც კარ-სარკმელთა საპირეებს ამკობს, ტექნიკური შესრულების მხრივ მშვენიერია და კარგი მაგალითია იმისა, თუ რა დონეზე იყო განვითარებული ფეოდალურ საქართველოში ქვაზე ჭრის ხელოვნება.



ნახ. 4



ნახ. 5



ნახ. 6



ნახ. 7

ზარი – 1. სპილენძის შენადნობისგან ჩამოსხმული ღრუ ნაკეთობა კონუსის ფორმისა, რომელსაც შიგნით თავმსხვილი ღერო (ენა) ჰკიდია ხმის გამოსაცემად (ნახ. 1. საეკლესიო ზარი); 2. "რვალის დიდი სარეკელი" (საბა); 3. მოწყობილობა ბგერითი სიგნალისათვის; 4. ზარის ხმა; 5. სპარს. უზომო შიშით ან რაიმე საშინელი სანახაობით, ამბით გამოწვეული შეშფოთება, ელდა; 6. სპარს. სამგლოვიარო, უსიტყვო გალობა მიცვალებულის გასვენებისას; 7. სპარს. მოთქმით ტირილი, დატირება, ვისიმე გლოვა.



ნახ. 1

ზარნიში – ლითონის ნივთებზე ამოჭრილი სხვადასხვა სახე, ოქროთი ან ვერცხლით ამოვსებული.

ზასტრუგა – უძრავი, ქარის მიმართულებით გადაჭიმული ვიწრო და მყარი თოვლის თხემის სახელწოდება. სიგრძე რამდენიმე მეტრამდე, სიმაღლე 1,5 მ (ჩვეულებრივ 20-30 სმ). წარმოიქმნება თოვლის ზედაპირზე ქარისმიერი ეროზიისა და აკუმულაციის შედეგად. გვხვდება პოლარულ და ზომიერ სარტყლებში. ქვიშის დიუნებისგან განსხვავდება იმით, რომ შესამჩნევად არის გაბატონებული ქარის მიმართულებით. აქვს მომრგვალო ქარპირა და ციცაბო ქარზურგა კალთები. ის ზედაპირის უსწორმასწორობათა ერთობლიობაა, წარმოქმნილი ქარისმიერი ეროზიის, თოვლის ნაწილაკების სალტაციისა და აკუმულაციის ხარჯზე. ქარპირა მხარეს ხშირად წარმოქმნის კარნიზებს. დიდი ველები იქმნება ფართო ქარიან მოსწორებულ ზედაპირებზე, განსაკუთრებით მსხვილი მყინვარული საფრების ფერდობებზე, სადაც დამახასიათებელია კატაბიტიკური ქარი. ზასტრუგის სახელწოდებით ზოგჯერ აღნიშნავენ ქვიშაქვის ან კენჭნარის წყალქვეშა ცელას. ზასტრუგა რუსული წარმომავლობის საერთაშორისო მნიშვნელობის ტერმინია.

ზაჰესი – 1. ზემო ავჭალის ჰიდროელექტროსადგური (ნახ. 1); 2. ყოფილი მუშათა დასახლება მცხეთის მუნიციპალიტეტში.



ნახ. 1

ზებგერითი – რაც აღემატება ბგერის გავრცელების სიჩქარეს.

ზეგამტარობა – ზოგიერთი მასალის თვისება ჰქონდეს მკაცრად ნულოვანი ელექტროწინალობა მისი გაცივებისას გარკვეულ, ე.წ. კრიტიკულ ტემპერატურაზე დაბლა. ზ. კვანტური მოვლენაა და კლასიკური ფიზიკით ვერ აიხსნება. მისთვის დამახასიათებელია მეისნერის ეფექტი (ზეგამტარობის ზონიდან მაგნიტური ველის სრულად გამოძევება). ზეგამტარ ნივთიერებებში გარკვეული ტემპერატურის ქვემოთ წინალობა ეცემა ნულზე. მაგ., თუ ზეგამტარ რგოლში გავატარებთ დენს, ეს დენი იარსებებს უსასრულოდ, დიდი ხნის განმავლობაში, დამატებითი წყაროს გარეშე.

ზეგანაკვეთური მუშაობა – სამუშაო, რომელიც სრულდება სამუშაო დროის დაწესებული ხანგრძლივობის დამთავრების შემდეგ. ზ. მ. არ უნდა აღემატებოდეს 4 საათს ზედიზედ ორი დღის განმავლობაში და 120 საათს – ერთი წლის განმავლობაში.

ზეგანი – დედამიწის ზედაპირის რელიეფის დადებითი ფორმა; მთიანი რელიეფის ვრცელი უბანი, ძირითადად წარმოდგენილი მოსწორებული ან ტალღოვანი წყალგამყოფებით. ზეგანი ზოგან ღრმა, ვიწრო ხეობებითაა ჩაჭრილი. ზღვის დონიდან სიმაღლის მიხედვით იყოფა დაბალ (1000 მეტრამდე) და მაღალ ზეგნებად. აბსოლუტური სიმაღლე – 1500 მ და მეტი. ზეგნის შემადგენლობაში შეიძლება შედიოდეს რელიეფის ამაღლებული ფორმა – პლატო. ზეგნის წარმოშობაში, ძირითადად განარჩევენ სამ ეტაპს: მთათწარმოქმნის ეტაპი, დენუდაციური პლანაციის ეტაპი და მათა დადაბლება. ხშირად ზეგანი ერწყმის უფრო მსხვილ ოროგრაფიულ ერთეულს, როგორცაა მაგ., მთიანეთი. საქართველოში ცნობილია მაგ., ივრის ზეგანი; 2. ქართული ეკლესია თურქეთის ტერიტორიაზე, არტანის პროვინციაში, ჩილდირის რაიონში, ისტორიულ ერუშეთში. ეკლესიის მშენებლობა პირველი ქრისტიანი მეფის, მირიანისა და ბიზანტიის იმპერატორ კონსტანტინე დიდის (324-337 წწ.) სახელებსა და მოღვაწეობას უკავშირდება. აგებულია X საუკუნის მეორე ნახევარში. ზეგანის (ზაქის) ტაძრის გაბარიტული ზომებია: 20x13,5 მ; სამხრეთი აფსიდის – 3,65x2,8 მ; კონქის სიმაღლეა 2,19 მ; დასავლეთი მკლავის სიგრძე 16,6 მ; კედლის სისქე 1,3 მ; გუმბათის ყელის სისქე 0,75 მ; შენობის გარე და შიდა პერანგი, კონსტრუქციული დეტალები მთლიანად კარგად გათლილი რუხი წითელი ქვის, სწორ რიგებად ჩალაგებული კვადრებითაა გამოყვანილი, კედლის სისქე ამოვსებულია ფლეთილი და რიყის ქვებით დულაბზე. ნაგებობა წარმოადგენს ტრიკონქს პასტოფორიუმებით, რომლის დასავლეთი მკლავი საკმაოდ დაგრძელებულია. აქვე ჩაშენებული ყოფილა ხისბაქნიანი პატრონიკე. ეკლესიის ინტერიერში ნათლად იკითხება ჯვარი, რომლის სამი მკლავი ბოლოვდება აფსიდებით, მეოთხე კი – სწორკუთხაა. გუმბათი ეყრდნობა მკლავების კუთხეებს, სადაც პილასტრები წინ პილონებად კი არ გამოდის, არამედ საფეხურეობრივად უკან-უკან ლაგდება. გუმბათის ყელს შეწყვილებულ პილასტრებზე დაფუძნებული თორმეტნაწილა არკატურა ამკობს. გუმბათის ნახევარსფეროს კი თორმეტი ლილვი, რომლებიც ცენტრში ერთდებიან, რაც ზეგანის შემკულობის ერთ-ერთი ორიგინალური ელემენტია. სამივე აფსიდს გეგმაში ოდნავ ნალისებრი მოხაზულობა აქვს, ხოლო კონქებისა და დასავლეთი მკლავის მომსაზღვრელი თალები ოდნავ შეისრული ფორმისაა. ტაძარში შესასვლელი ორივე კარი დასავლეთ მკლავშია გაჭრილი. ინტერიერი რვა სარკმლით ნათდება, მათგან თითო-თითო მკლავებშია გაჭრილი, ოთხი კი გუმბათის ყელში. იატაკი გათლილი ქვის უნდა ყოფილიყო. აღმოსავლეთით კედლის ზედმეტი მასისაგან განთავისუფლების მიზნით აფსიდებს შორის სამკუთხა ნიშებია, დაგვირგვინებული სხვადასხვაგვარად მორთული მარაოსებრი კონქებით. ნიშები იმავდროულად ფსადის დეკორატიულ დანაწევრებას ქმნის. ნაგებობის აღწერა-რეკონსტრუქცია გვიჩვენებს, რომ ზეგანის ეკლესია იყო სრულიად გამორჩეული, ორიგინალური ნაწარმოები, ახლის შექმნის სურვილით შეპყრობილი ოსტატის ნახელავი. ის ქართული ხუროთმოძღვრების მნიშვნელოვან ძეგლად მიიჩნევა.

ზედა ბუნებრივი განათება – სათავსების ბუნებრივი განათება სანათურებით, გადახურვის შუქლიობებითა და შენობებს შორის სიმაღლეთა ვარდნილობის ადგილებში გარე კედლების შუქლიობებით.

ზედა ომბოხი – ხის კარკასული კონსტრუქციის ელემენტი.

ზედა საძინებელი – საძინებელი სხვენში.

ზედა სახის დამუშავება – სხვადასხვა მადნეულის ღია მოპოვება, სამთო-ქიმიური მრეწველობისათვის განკუთვნილი ნედლეული და სამშენებლო ქანები, ძალზე იშვიათად ნახშირის ბუდობები.

ზედაბალი ძაბვის დანადგარი – ელექტროდანადგარი ნომინალური ძაბვით 36 ვ-ის ჩათვლით.

ზედადგარი – 1. რკინის სამფეხა – ქვაბისა და მისთ. ცეცხლზე შესადგმელად; 2. "ქვაბთ დასადგმელი" (საბა).

ზედაზნის მონასტერი (ინგლ. Zedazeni Monastery) – ქართული ხუროთმოძღვრების ძეგლი, სამონასტრო კომპლექსი. მდებარეობს შიდა ქართლის მხარეში, მცხეთის მუნიციპალიტეტში, ხშირი ტყით დაფარულ ზედაზნის მთის კეხზე (ზღ. დ. 1390 მ), საგურამოს სამხრეთით 6



ნახ. 1

კილომეტრზე (ნახ. 1. ადგილმდებარეობის რუკა). კომპლექსში შემავალი ნაგებობებია: იოანე ნათლისმცემლის ეკლესია, ციხე-გალავანი და კლდეში ნაკვეთი სენაკები.

ზედაზნის მთის სახელწოდება დაკავშირებულია ოდესღაც აქ აღმართული ზადენის კერპის სახელთან [ამ პერიოდში ქართველები თაყვანს სცემდნენ ქართლის დიდ ღმერთებს – არმაზს, ზადენს, გაცსა და გაიმს (იხ. ლეონტი მროველის „მეფეთა ცხოვრება“)]. ისტორიული ცნობებით, ზედაზნის მთაზე ჯერ

კიდე II საუკუნის დასაწყისში (109 წელს) მდგარა ციხესიმაგრე (არ შემორჩენილა). VI საუკუნის შუა წლებში სირიიდან სამშობლოში დაბრუნებულმა ქართველთა საეკლესიო მოღვაწეთა ჯგუფის, ე.წ. ასურელთა მამების, მეთაურმა იოანემ ზედაზენზე შეარჩია ადგილი წმინდა ეკლესიისათვის, სადაც გარდაცვალების (573 წ.) შემდეგ საგანგებოდ აუშენეს ეგვტერი და იქ დაკრძალეს, ხოლო VI-VII საუკუნეების მიჯნაზე აქ აგებული იქვა დარბაზული ეკლესია.



ნახ. 2



ნახ. 3

VIII საუკუნის 760-770-იან წლებში კათალიკოსმა კლემენტოსმა აქ სამნავიანი ბაზილიკა ააგო

და იოანეს ეგვტერი ჩრდილოეთ ნავის ნაწილში ჩართო. წინამძღვარ გაბრიელის დროს (IX ს.) აშენდა ბაზილიკის კარიბჭე, მიქაელის დროს – სადიაკვნე. ზედაზნის ციხე და მონასტერი XI საუკუნემდე კახეთის სამეფოს მისაღვომებს იცავდა. 1101 წელს საქართველოს მეფე დავით აღმაშენებელმა ზედაზნის ციხეში გამაგრებული თურქ-სელჩუკთა და კახთა ლაშქარი დაამარცხა და ციხე თავის თანამებრძოლს ნიანია ბაკურიანს ჩააბარა. 1479 წლიდან ზედაზნის მონასტერი მედგინიძე-გურამიშვილების მფლობელობაშია. XVIII საუკუნეში აიგო სამრეკლო და ბერების საცხოვრებელი სენაკი. 1889 წელს ეკლესია შეაკეთა გურია-

სამეგრელოს ეპისკოპოსმა ალექსანდრემ. 1970-1971 წლებში მონასტერს ჩაუტარდა აღდგენითი, სარესტავრაციო და კეთილმოწყობის სამუშაოები, მათ შორის გაიხსნა იოანე ზედაზნელის საფლავი და დაედვა საფლავის ახალი ქვა.

ნათლისმცემლის ეკლესია რიყისა და ნატეხი ქვით ნაგები სამნავიანი ბაზილიკაა (ნახ. 2. იოანე ნათლისმცემლის ეკლესია), თუმცა კედლების წყობაში აგური და შირიმიც შეიმჩნევა. ეკლესია გეგმით თითქმის კვადრატულია (13,5x13,4 მ). შესასვლელი ორი აქვს – სამხრეთის (ძველი, კარიბჭიანი) და დასავლეთის (XIX საუკუნის). ბაზილიკის ვიწრო და მაღალი ცენტრალური ნავი აღმოსავლეთით ნახევარწრიული ღრმა აფსიდით ბოლოვდება, რომლის კედელს ეკლესიის მსახურთა დასაჯდომი გასდევს. ჩრდილოეთის ნავი კი გრძელი და დაბალია. მისი აღმოსავლეთი ნაწილი ქვიშაქვითა და შირიმის თლილი კვადრებით ნაგებ დარბაზულ ეკლესიას უჭირავს. სამხრეთის ნავის აღმოსავლეთ ნაწილში სამკვეთლო და სადიაკვნეა განთავსებული.



ნახ. 4

ეკლესიაში შემორჩენილია ფეოდალური ხანის მოხატულობის დაზიანებული ფრაგმენტები, რელიეფური ორნამენტები (ნახ. 3. რელიეფი). ეკლესიას სამხრეთიდან თლილი ქვით მოპირკეთებული, XVIII საუკუნის, გეგმით



ნახ. 5

კვადრატული, ორსართულიანი კარიბჭე-სამრეკლო ეკვრის, რომლის მეორე სართული რვაწახნაგა ღია ფანჯატურითაა დამშვენებული (ნახ. 4. კარიბჭე სამრეკლოთი). კარიბჭის თაღები ნახევარწრიულია და მართკუთხა ჩარჩოებშია ჩასმული. 1956 წელს იოანე ზედაზნელის საფლავის გახსნისას საფლავის საბურველში აღმოაჩინეს მონაცისფრო ტუფის ქვა რელიეფური გამოსახულებით (ნახ. 5. რელიეფი), რომელზეც გამოხატულია ადრექრისტიანული ხელოვნების დამახასიათებელი ნიშნები.

ციხე-გალავანი (28x134,5 მ) (ნახ. 6. გალავანი)

ძირითადად XVII საუკუნით თარიღდება (ზოგიერთი ნაწილი განვითარებულ ფეოდალურ ხანას მიეკუთვნება). ნაგებია რიყის ქვით.

გამოყენებულია თლილი კვადრები და აგური. ეკლესიის ჩრდილო-დასავლეთ მხარეს კოშკითა და ბურჯით შექმნილი ვიწრო შესასვლელია. გალავნის ჩრდილო-დასავლეთის კუთხეში გეგმით უწესო მართკუთხედის ფორმის კოშკია. გალავნის კედლებს გარედან იჭერდა ნახევარწრიული კონტრფორტები. მონასტრის აღმოსავლეთ ნაწილში შემორჩენილია ციტადელის კვალი.



ნახ. 6

შუა ფეოდალური ხანის სენაკები გამოკვეთილია ციცაბო მთის ფერდობში, ნათლისმცემლის ეკლესიის სამხრეთ-აღმოსავლეთით. სენაკებთან მისვლა ვიწრო

ბილიკებითაა შესაძლებელი. თითოეული სენაკის საფასადო კედლების მშენებლობისათვის გამოყენებულია რიყის ქვა და აგური.

ზედამხედველობა – სახელმწიფო ორგანოების მოქმედების ფორმა კანონიერების უზრუნველსაყოფად. ის შეიძლება იყოს: ადმინისტრაციული, პოლიტიკური, საავტორო, სადაზღვევო, საკონსტიტუციო, სამთო, სამშენებლო, საპოლიციო, საპროკურორო, სასამართლო, ტექნიკური, ქვაბის და სხვ.

ზედამხედველობა მშენებლობაში – ზედამხედველობა ასაშენებელი ობიექტის ხარისხიანად შესრულებაზე, რომელსაც ახორციელებს ქვეყნის ტექნიკური და სამშენებლო ზედამხედველობის სააგენტო. ფუნქციების მიხედვით განასხვავებენ საავტორო, ტექნიკურსა და სახელმწიფო ზედამხედველობას.

ზედამხედველობა საავტორო – სამშენებლო სამუშაოების მიმდინარეობაზე დაწესებული ზედამხედველობა, რომელსაც აწარმოებს საპროექტო ორგანიზაცია.

ზედამხედველობა სახელმწიფო – ობიექტის მშენებლობაზე ზედამხედველობა პროექტიდან გადაცდომებისა და დარღვევების გამოვლენისა და მათი აღმოფხვრის მიზნით; ნორმატიული დოკუმენტების მოთხოვნებისა და სტანდარტების დაცვა. ახორციელებს სახელმწიფო ორგანოები.

ზედამხედველობა ტექნიკური – სამშენებლო სამუშაოების ხარისხიანად შესრულების მიმდინარეობაზე დაწესებული ზედამხედველობა, მშენებლობის მთელი პერიოდის განმავლობაში.

ზედამხედველობა ხარისხზე – ობიექტის მდგომარეობაზე უწყვეტი დაკვირვება და შემოწმება, აგრეთვე ოქმების ანალიზი დადგენილი მოთხოვნების შესრულებაზე.

ზედაპირები იზოსტატიკური – სამ ორთოგონალურ ზედაპირთა სისტემა, რომლებიც ერთმანეთს კვეთენ მთავარი ძაბვების წირების გასწვრივ.

ზედაპირთა თეორია – დიფერენციალური გეომეტრიის დარგი, რომელიც შეისწავლის ზედაპირთა თვისებებს. ზედაპირთა თეორიაში იკვლევენ ზედაპირის ფორმას, მის სიმრუდეს, ზედაპირზე სხვადასხვაგვარი წირების თვისებებს, განიხილება ღუნვადობის, აგრეთვე მოცემული შიგა ან გარე თვისებების მქონე ზედაპირების არსებობის საკითხები და სხვ.

ზედაპირი 1. გეომეტრიის ერთ-ერთი ძირითადი ცნება. ლოგიკური დაზუსტების დროს ეს ცნება გეომეტრიის სხვადასხვა დარგში სხვადასხვა მნიშვნელობას იძენს. ევკლიდეს სამგანზომილებიან სივრცეში ზ. ეწოდება წერტილთა სიმრავლეს, რომელთა კოორდინატები აკმაყოფილებენ $w(x,y,z) = 0$ სახის განტოლებას (ზედაპირის არაცხადი სახის განტოლება) ან განტოლებას $z = f(x,y)$ (ცხადი სახის განტოლება). ზ. განტოლება ხშირად ჩაიწერება პარამეტრული სახით: $x = x(u,v)$, $y = y(u,v)$, $z = z(u,v)$, სადაც u , v ადგენენ წერტილთა რაიმე სიმრავლეს (არეს) (u,v) სიბრტყეზე. ანალიზურ გეომეტრიაში ზედაპირები სივრცეში გამოისახება განტოლებებით, რომლებიც აკავშირებენ მათ კოორდინატებს, მაგ., $Ax+By+Cz+D = 0$ სიბრტყის განტოლება და $x^2+y^2+z^2 = R^2$ – სფეროს განტოლება. პირველი რიგის ზედაპირებია სიბრტყეები, ხოლო მეორე რიგისა – ელიფსოიდები, ჰიპერბოლოიდები, პარაბოლოიდები, კონუსური და ცილინდრული ზედაპირები, რომელთა მიმმართველებია მეორე რიგის წირები; 2. რისამე გარეთა, ზედა მხარე, ზედა ნაწილი. ზოგადად, ზედაპირის უამრავი სახე არსებობს:

ამოზნექილი, აორთქლების, აქტიური, ბრტყელი, ბრუნვის, გაპრიალებული, გარე, გამყოფი, გაცივების, გახეხილი, გახურების, გვერდითი, გლუვი, გორვის, დაკეჭნილი, დასამუშავებელი, დაუმუშავებელი, დედამიწის, ეკვიპოტენციური, ემისიური, ეროზიის, ვერტიკალური, თავისუფალი, თბოგამტარობის, თელვის, იზოთერმული, იზოქრომატული, ირიბი, კონოიდური, კონუსური, კუთრი, მაცივებელი, მზიდი, მთლიანი, მილისებრი, მიმმართველი, მიმზები, მიწის, მოდების, მოთელილი, მოკალული, მქისე, მქრქალი, ნეიტრალური, ნივთიერი, საბჯენი, საკვანძო, საკონტაქტო, სამუშაო, სარკისებრი, საყრდენი, სითხის, სრული, სფერული, სხეულის, ტალღოვანი, ტექტონიკური, ტეხილის, ტოლ პოტენციალთა, ტოპოგრაფიული, უნაგირა, უჯრედოვანი, ფიზიკური, ფრიქციული, ქვედა, ქვის, ღარული, შემინული, შიგა, შუა, შუბლის, შუქმგრძობიარე, ჩაზნექილი, ჩასასმელი, ცალპირა, ცვეთის, ცილინდრული, წყალგადასაშვები, წყალსაკრები, წყვეტის, წყლის, ჭრის, ხაზოვანი, ხახუნის, ხრახნული, ჰორიზონტალური და სხვ.

ზედაპირი ეკვიპოტენციური – პოტენციალთა დონის ზედაპირი, რომლის ყველა წერტილს აქვს ერთნაირი პოტენციალი.

ზედაპირი ნივთიერი – ზედაპირის ფორმის უწყვეტი გარემო, რომელიც წარმოქმნილია უწყვეტად განაწილებული ნივთიერი წერტილებით.

ზედაპირი ცალპირა – ზედაპირი, რომელსაც არა აქვს ორი განსხვავებული მხარე.

ზედაპირის გამოსხივების კოეფიციენტი – კონსტრუქციის ზედაპირის ერთეულის მიერ თბური გამოსხივების სიდიდის შეფარდება აბსოლუტურად შავი ტანის ზედაპირის ერთეულის თბური გამოსხივების სიდიდესთან, ერთნაირი ტემპერატურის პირობებში.

ზედაპირის დამცავი დამუშავება – სამშენებლო ნაკეთობის ან კონსტრუქციის ზედაპირის ქიმიური, ფიზიკური ან ელექტროქიმიური დამუშავება, რომელიც ამაღლებს ზედაპირული შრის კოროზიამდეგობას.

ზედაპირის სიმქისე – მცირეზიჯიან უსწორობათა ერთობლიობა, რომელიც ქმნის ზედაპირის რელიეფს. მისი რიცხოვრივი განსაზღვრის პარამეტრები, ტერმინები და აღნიშვნები სტანდარტიზებულია.

ზედაპირის შლილი – ღუნვადი მრუდე ზედაპირის შლილი – ბრტყელი ფიგურების სიმრავლე, რომლებიც მოცემული ზედაპირის ნაჭრების იზომეტრულია და რომლებიდანაც შეიძლება ამ ზედაპირის შეწებება. მაგ., მართი წრიული კონუსის შლილი არის წრიული სექტორი. მართი წრიული ცილინდრის შლილია მართკუთხედი.

ზედაპირულად აქტიური ნივთიერება – ნივთიერება, რომელსაც ფაზათა გაყოფის ზედაპირზე ადსორბირებისა და ზედაპირული დაჭიმულობის მნიშვნელოვნად შემცირების უნარი აქვს. ზ. ა. ნ. ახასიათებს მყარი სხეულების წყლით დასველებადობისა და დისპერსიული სისტემების (ემულსიის, ქაფის, სუსპენზიის) მდგრადობის ცვლილების უნარი. ტიპური წარმომადგენლებია საპონი და სარეცხი საშუალებები.

ზედაპირული არაფიქსირებული (მოცილებადი) დაბინძურება – რადიოაქტიური ნივთიერებებით განპირობებული დაბინძურება, რომელიც კონტაქტის დროს გადაიტანება სხვა საგნებზე და სცილდება დეზაქტივაციის დროს.

ზედაპირული ენერგია – თერმოდინამიკაში ენერგიის სიჭარბე სხეულთა (ფაზების) შეხების ზედაპირზე ნივთიერების თხელ ფენაში, იმ ენერგიასთან შედარებით, რომელიც სხეულის შიგნითაა.

ზედაპირული სახის დამუშავება – ბუნებრივი სამშენებლო ქანებისა და მადნეული საბადოების უმნიშვნელო ნაწილის დამუშავება ჰორიზონტალური და დამრეცი ბუდობების არსებობისას. კარიერები ამ დროს არაღრმაა (40-60 მ), აქვს შედარებით მუდმივი სიღრმე. გადასახსნელი ქანები სხვადასხვაგვარია, უფრო ხშირად რბილი და ნახევრადკლდოვანი.

ზედაპირული სიმტკიცე – გაჭიმული ღეროს თხელი ზედაპირული ფენის სიმტკიცე, რომელიც ზოგჯერ გაცილებით მეტია ღეროს შიგნით მასალის სიმტკიცეზე.

ზედაპირული ტალღები – დრეკადი ტალღები, რომლებიც გავრცელებულია მყარი სხეულის თავისუფალ ზედაპირზე ან მყარი სხეულის სხვა სხეულთან საზღვრის გასწვრივ. საზღვრიდან დაშორებისას ეს ტალღები ქრება.

ზედაპირული ფიქსირებული (არამოცილებადი) დაბინძურება – რადიოაქტიური ნივთიერებებით განპირობებული დაბინძურება, რომელიც კონტაქტის დროს არ გადაიტანება სხვა საგნებზე და არ სცილდება დეზაქტივაციისას.

ზედაციხე – შიდაციხე, შუაციხე, ციტადელი; დასახლების (ქალაქის) შიგნით, ჩვეულებრივ, მაღალ, გაბატონებულ ადგილზე განლაგებული ციხესიმაგრე.

ზედენადობა – კვანტური სითხის განსაკუთრებული მდგომარეობა (თერმოდინამიკური ფაზა – ტემპერატურის შემცირება აბსოლუტურ ნულამდე), რომლის დროსაც სითხე ხახუნის გარეშე გაედინება ვიწრო ხვრელებსა და კაპილარებში.

ზედნადები – საბუთი, რომელიც თან მიჰყვება სადმე გადასატან ტვირთს, ვინმესთვის გადასაცემ საქონელს. საგანკარგულებო დოკუმენტი, რომელსაც აქვს იურიდიული და ფინანსური დანიშნულება. დგება ყოველ სატრანსპორტო გზაზე გაგზავნისა და დანიშნულების პუნქტების ჩვენებით.

ზედნადები დანახარჯი – ამა თუ იმ რესურსის გამოყენებაზე გაწეული დანახარჯი, რაც იზომება ამ რესურსის ყველაზე უკეთესი ალტერნატიული გზის გამოყენებლობით გამოწვეული დანაკარგებით. ხელიდან გაშვებული, გამოყენებელი შესაძლებლობების დანახარჯი.

ზედნადები სასაქონლო – აღრიცხვის დოკუმენტი, რომლითაც დასტურდება ქვეყნის შიგნით საქონლის მიწოდების ფაქტი და რომლის გარეშე აკრძალულია საქონლის ტრანსპორტირება, შენახვა და რეალიზაცია.

ზედნადები ხარჯები – 1. სამშენებლო წარმოების მართვისა და სამეურნეო მომსახურების ხარჯები, რომელიც შედის (დიფერენცირებულ ზომებში) პირდაპირ ხარჯებთან ერთად სამშენებლო-სამონტაჟო სამუშაოების ღირებულებაში; 2. ირიბი ხარჯები, რომლებიც წარმოების ტექნოლოგიურ პროცესში უშუალოდ არ მონაწილეობენ (წარმოების მართვისა და მომსახურების ხარჯები, არამწარმოებლური ხარჯები და სხვ.). ზ. ხ. წარმოების მოცულობიდან გამომდინარე, შეიძლება იყოს მუდმივი ან ცვალებადი.

ზედსადები – დეტალი, რომელიც რაიმეზე ზემოდან დასადებად გამოიყენება.

ზევის ტაძარი ოლიმპიაში (ინგლ. Temple of Zeus at Olympia) – კლასიკური დორიული არქიტექტურის საუკეთესო ნიმუში პელოპონესის ნახევარკუნძულზე, საბრძნეთის ძველ ქალაქ ოლიმპიაში (ნახ. 1. ტაძრის რეკონსტრუირებული რეპროდუქცია), რომელშიც მსოფლიოს ერთ-ერთი საოცრება, ფიდიასის მიერ შექმნილი ზევის ქანდაკება იდგა. ტაძარი შენდებოდა ძვ. წ. 470-456 წლებში. ის უდიდესი იყო პელოპონესის ნახევარკუნძულზე. აღმოსავლეთ-დასავლეთის ორიენტაციის მქონე ტაძარი პერიპტეროსის სტილის ნაგებობა იყო პორტიკებზე 6-6 (ჰექსასტილი), თითოეულ გვერდზე კი 13-13 სვეტით. ბერძენი გეოგრაფის პავსანიას (პავსანიუსის) მიხედვით თითოეული სვეტის სიმაღლე იყო 10,43 მეტრი, დიამეტრი ბაზასთან 2,25 მ, ტაძრის სიგრძე 70,1 მ, სიგანე 29 მ, სიმაღლე პედიმენტამდე – 20,7 მეტრი.



ნახ. 1

ზევის ქანდაკება ოლიმპიაში (ინგლ. Statue of Zeus at Olympia) – მსოფლიოს შვიდი საოცრებიდან ერთ-ერთი (ნახ. 1. ზევის ქანდაკების ერთ-ერთი რეპროდუქცია). ის ფიდიასის ნამუშევარია (დაახლოებით ძვ. წ. 430); დამზადებული იყო ხისგან და მოპირკეთებული ოქროთი და სპილოს ძვლით. ზ. ქ. ო. – ერთადერთი მსოფლიო საოცრებაა, რომელიც ევროპის კონტინენტზე აღმოჩნდა. ბერძენი გეოგრაფის, პავსანიას (პავსანიუსის) მიხედვით, ზევის ქანდაკების სიმაღლე დაახლოებით 13 მეტრს შეადგენდა. ის განთავსებული იყო ტაძარში, რომლის სიგრძე 70,1 მეტრს აღწევდა, სიგანე – 29 მეტრს, შიგნითა სათავსის სიმაღლე – 20,7 მეტრს. დარბაზის ბოლოს მჯდარი ზევი თავით ჭერს ებჯინებოდა. წელს ზევით შიშველი ზევი ხისგან იყო დამზადებული. მის ტანს მოვარდისფრო, თბილი სპილოს ძვლის ფირფიტები ფარავდა, სამოსს – ოქროს ფოთლები, ცალ ხელში ნიკეს, გამარჯვების ქალღმერთის, ქანდაკება ეჭირა,



ნახ. 1

მეორე ხელით კი იგი მაღალ კვერთხს ეყრდნობოდა. ზევის სავარძელი სპილოს ძვლის ბარელიეფებითა და ღმერთების ოქროს ქანდაკებებით ყოფილა დამშვენებული.

ზეთი – ცხიმოვანი თხევადი ნივთიერება, რომელიც მცენარეული და მინერალური ნივთიერებების გადამუშავებით მიიღება. არსებობს ზეთის უამრავი სახეობა, რომელთაგან შეიძლება გამოვყოთ: აბუსალათინის, ბელეკონის, ეთერის, ვაზელინის, ზეთუნის, კანაფის, კედრის, მერქნის, ნამუშევარი, რეგენერაციული, საავიაციო, საავტომობილო, საკომპრესორო, სამანქანო, საპოხი, სატრანსფორმატორო, სინთეზური, ზეთისხილის, ტექნიკური, ტრანსმისიული, ტრანსფორმატორის, ტუნგოს, ტურბინის, ფისოვანი, ფიჭვის, შრობადი, ყინვამედეგი, ძრავასი და სხვ

ზეთი ინდუსტრიული – ნავთობის საპოხი ზეთი სამრეწველო დანიშნულების ჩარხებისა და მექანიზმებისათვის.

ზეთი ნამუშევარი – ტექნიკური ზეთი, რომელმაც ამოწურა მუშაობის ვადა ან დაკარგა ნორმატიულ-ტექნიკური დოკუმენტაციით დადგენილი საექსპლუატაციო თვისებები და გადმოსხმულია სამუშაო სისტემიდან.

ზეთი რეგენერაციული – ტექნიკური ზეთი აღდგენილი საექსპლუატაციო თვისებებით, რომელიც მიიღება ნამუშევარი ზეთის გაწმენდით ფიზიკური, ქიმიური და ფიზიკურ-ქიმიური მეთოდებით.

ზეთი ტექნიკური – მინერალური ნავთობპროდუქტი, რომელიც გამოიყენება, როგორც შემზეთ-გამაგრილებელი სითხე, პლასტიკური შეზეთვის კომპონენტი, საიზოლაციო მასალა და ა.შ.

ზეთი ტრანსმისიური – ნავთობის სპეციალური ზეთი სიჩქარის გადაცემათა კოლოფისა და წამყვანი ხიდის მექანიკური ტრანსმისიისათვის. მისი დამახასიათებელი თვისება ისაა, რომ საზეთ ზედაპირებზე ქმნის მტკიცე აფსკს, რომელიც დეტალების კონტაქტისას უძლებს დიდ დატვირთვებს.

ზეთი ძრავის – ნავთობის საპოხი ზეთი შიგაწვის დგუშიანი ძრავისათვის.

ზეიგერვა – მყარი შენადნობების შემადგენელ ნაწილებად დაყოფის ხერხი, რომელიც დაფუძნებულია მათი დნობის ტემპერატურის სხვადასხვაობაზე. ზეიგერვისათვის გამოიყენება ცეცხლის ალის ამრეკლი ღუმელი დახრილი ქვედით.

ზეინკალი – ხელოსანი, რომელიც ლითონის ნაკეთობების დამზადებაზე, აწყობასა და შეკეთებაზე მუშაობს.

ზეკარი – იგივეა, რაც უღელტეხილი.

ზემო ბეთლემის ტაძარი (ინგლ. Zemo Bethlehem Temple) – ქართული ხუროთმოძღვრების ძეგლი, თბილისის ზემო ბეთლემის მაცხოვრის შობის ტაძარი, რომელიც XVIII-XIX საუკუნეების სახით არის მოდწეული (ნახ. 1). მდებარეობს ძველი თბილისის ერთ-ერთ უძველეს მიკროუბან ქვემო კალაში კლდოვან რელიეფზე, სოლოლაკში. ამ ადგილზე პირველი მომცრო ტაძრის მშენებლობა ეკუთვნის ქართლის მეფე ვახტანგ გორგასალს (V საუკ.). 1884 წ. ეკლესია კაპიტალურად შეაკეთეს, განაახლეს ფასადი და აღმართეს ახალი გუმბათი. ტაძარი გუმბათოვან-დარბაზული (ჩაწერილი ჯვრის) ტიპის ნაგებობაა და ქვით მოპირკეთებული აგურის სუბსტრუქციაზეა აღმართული. გუმბათი აფსიდის შვერილებსა და ორ ბურჯს ეყრდნობა. მკვეთრად წაგრძელებულ დასავლეთ მკლავში ბურჯების კიდევ ერთი წყვილია. ეკლესიაში ორი შესასვლელია: ჩრდილოეთიდან და დასავლეთიდან. ჩრდილოეთის კარისკენ სუბსტრუქციაზე მიშენებული კიბე მიემართებოდა, მაგრამ დღეს ის მონგრეულია და ამიტომ მოქმედი მხოლოდ დასავლეთის კარია. აგურით ნაგები ეკლესიის ფასადებზე XIX საუკუნის რესტავრაციის შემდეგ ქვის კვადრები გაჩნდა. ყვითელი ქვის პერანგითაა შემოსილი აღმოსავლეთისა და ჩრდილოეთის ფასადები, გუმბათი. კარნიზები ქვისაა; შერეული წყობაა სამხრეთ ფასადზეც. ეზოში, აღმოსავლეთ კუთხეში XVII



ნახ. 1

საუკუნის, თაღებით გახსნილი სამრეკლო დგას. პირველი ორი სართული აგურისაა, მესამე კი – ქვის.



ნახ. 2



ნახ. 3

ზემოქმედება – ერთი ობიექტის მეორესთან ურთიერთქმედების პროცესი, რომელიც შეიძლება იყოს დარტყმითი, დისკრეტული, იმპულსური, პარამეტრული, შემაშფოთებელი, ჰარმონიკული და სხვ., ზოგადად კი – სტატიკური და დინამიკური.

ზემსუბუქი – სხეული, რომლის წონა (ზღვის დონეზე) მისი მოცულობის ჰაერის წონაზე ნაკლებია.

ზენზუბელი (გერმ. simshobel სადურგლო იარაღი) – სადურგლო და სახუროე იარაღი, შალაშინის სახესხვაობა, ფალცის (ნარიმანდის) ამოსაღები რანდა (ნახ. 1).



ნახ. 1

ზენიტ-ხელსაწყო – ხელსაწყო, დაკვალვის ღერძების მკაცრად ვერტიკალურად გადასატანად. გამოიყენება მრავალსართულიანი და მაღლივი ნაგებობების მშენებლობის პროცესში ყოველი ახალი სართულის საბაზისო ელემენტის მდებარეობის დასაფიქსირებლად. პროცესი ხორციელდება ოპტიკური სხივის მეშვეობით.

ზენკერვა – ლითონის დეტალებში ნახვრეტის ზედაპირის სუფთად დამუშავება. სრულდება საბურღ, რევოლვერულ და შიგსაჩარხ დაზგებზე ზენკერის დახმარებით.

ზენკერი (გერმ. Senker) – მრავალპირიანი საჭრელი ინსტრუმენტი ლითონის, პლასტმასისა და სხვ. დეტალებში ცილინდრული და კონუსური ნახვრეტის ზენკერვისათვის (დიამეტრის გაზრდა, ნახვრეტის ზედაპირის ხარისხისა და სიზუსტის ამაღლება). არსებობს ჩამოსაცმელი, ღრუ, სპირალური და საცენტრავი კომბინირებული. ხშირად ზენკერს (რუს. зенкер) შეცდომით უწოდებენ სხვა საჭრელ ინსტრუმენტს – საღრუვს (რუს. зенковка).

ზეპლასტიკურობა – ლითონის უნარი, ცივქედვისა (დეფორმაციული განმტკიცება) და რღვევის გარეშე მნიშვნელოვანი თანაბარი პლასტიკური დეფორმაცია მიიღოს.

ზესადები სარკინიგზო – რელსების პირაპირის დამაკავშირებელი სამაგრი.

ზესტრუქტურა – მოწესრიგებული მყარი ხსნარის კრისტალური სტრუქტურა, რომელშიც შორი წყობა წარმოქმნილი.

ზესხვენი – იმერეთში სამზარეულო სახლის, ბელლის და მისთანების ჭერი, გაკეთებული ფიცრის ან ჩელტისგან. მასზე შესანახად, გასაშრობად ან გასახმობად ყრიან ღომის, ლობიოს, სიმინდისა და სხვ. მარცვლეულს.

ზეტისებრი პროფილი – სპეციალური დანიშნულების მეტალურგიული პროდუქცია – ცხლადჭიმული ფასონური რკინის პროფილი. გამოიყენება სამშენებლო საქმეში.

ზვავი (თოვლის) – მთიდან მოწყვეტილი, დიდ გროვად წამოსული, ჩამორღვეული ან დაგორებული თოვლის მასა ან მიწა (ნახ. 1). ის კატასტროფული მოვლენაა. ზვავის ჩამოსვლისათვის ყველაზე ხელსაყრელი პირობა იქმნება თუ: თოვლის საფარი აღემატება 20 სმ-ს, მთის ფერდობის დახრილობა მერყეობს 15-დან 50 გრადუსამდე და ტერიტორიაზე არ არის ტყე. მთები ზვავსაშიშრობის მიხედვით, ზღვის დონიდან სიმაღლის მიხედვით, პირობითად იყოფა ოთხ საფეხურად: დიდი (ზღ. დონიდან 3000-4000 მ), მაღალი (2000-3000 მ), საშუალო (1500-2000 მ) და უმნიშვნელო (1000-1500 მ) ზვავსაშიშროების ზონა.



ნახ. 1

ზვავი მშრალი – ზვავი, რომელიც შედგება ფხვიერი თოვლისაგან, რომლის გადაადგილებას თან ახლავს დამანგრეველი ზალის მქონე ჰაერის ტალღა.

ზვავი სველი – ზვავი, რომელსაც წარმოშობს მკვრივი, ბლანტი თოვლის მასა და გარკვეული რაოდენობის წყალი.

ზვავმჭრელი – ზვავის მოძრაობის საპირისპიროდ მიმართული ბეტონის ან ქვის სამკუთხედი ფორმის დამბა, რომლის მჭრელი მხარე უზრუნველყოფს ზვავის გაყოფასა და მისი მიმართულების შეცვლას.

ზვინული – გრძლად ამაღლებულად დაყრილი მიწა და მისთ.

ზვირთი – დიდი ტალღა (ზღვაზე, ტბაზე, მდინარეზე).

ზვირთსამსხვრევი – ზღვის ღელვისაგან ნავსადგურის დასაცავად აგებული ზღუდე (ქვისა, ბეტონისა).

ზვირთცემა – ქარისმიერი ან ლივლივის ტალღების (ზვირთების) ხეთქება ზღვის, მდინარის დამრეც ნაპირზე.

ზიარჭურჭელი – ერთმანეთთან ქვედა ნაწილებით შეერთებული ორი ან რამდენიმე ჭურჭელი.

ზიგზაგი (იკანკელი, იკლიბაკლო) (ფრანგ. zigzag<გერმ. zickzack ტეხილი ხაზის ფორმის; მიმართულების ცვლილების აღმნიშვნელი სიტყვა) – 1. ტეხილი ხაზი, რომლის მოკლე ხაზები თანამიმდევრობით, თანაბარი კუთხეებით მისდევენ ერთმანეთს; ყოველი მეორე მოკლე ხაზი პარალელურია. 2. უსწორო, დაკლაკნილი, მიხვეულ-მოხვეული მიმართულება, გზა; 3.

ერთგვარი ორნამენტული მოტივი (დამატებით იხ. ორნამენტული მოტივი "ზიგზაგი" – ნახ. 1; ნახ. 2).

ზიკურათი (აქადური ziqqurratu სიმაღლე, მწვერვალი) – ძველი მესოპოტამიის არქიტექტურაში საკულტო კომპი, რომელსაც ჰქონდა 3-დან (შუმერების) 7 იარუსამდე (ბაბილონელების) ერთმანეთზე დადგმული წაკვეთილი პირამიდები ან პარალელეპიპედები ინტერიერის გარეშე (გამონაკლისი იყო მხოლოდ ზედა მოცულობა, სადაც მოთავსებული იყო სალოცავი). მშენებლობისათვის გამოყენებული იყო ხამი (ნეფლი) აგური. სხვადასხვა ფერად



ნახ. 1

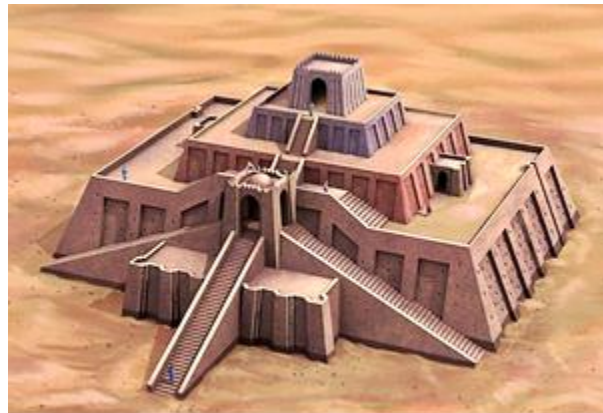

ნახ. 2

შეღებილი ზ. ტერასები შეერთებული იყო ერთმანეთთან კიბეებით ან პანდუსებით [ნეო-შუმერული ნაგებობა შუამდინარული მთვარის ღვთაების – ნანას (სინის) პატივსაცემად ააშენეს ადრეულ ბრინჯაოს ხანაში, ძვ. წ. 21-ე საუკუნეში. შემორჩენილია ძვ. წ.-ის მე-6 საუკუნეში აღდგენილი ზიკურათის ნეო-ბაბილონური ნაგებობის ნანგრევი, რომლის სიგრძე 64 მ-მდეა, სიგანე 46 მ-მდე, სიმაღლე 30 მ-ზე მეტი იყო], ძველი შუმერული ქალაქი-სახელმწიფო ური, თანამედროვე ქალაქი თელ ელ-მუქაიარი, დი-ქარის მუჰაფაზა, ერაყის რესპუბლიკა; ნახ. 2. ურის ზიკურათის ერთ-ერთი რეკონსტრუქციული რეპროდუქცია]. კედლები დაყოფილი იყო მართკუთხა წალოებით (ნიშებით). პლატფორმების დამჭერი კედლების შიგნით განთავსებული იყო დიდი რაოდენობით ოთახები, სადაც ცხოვრობდნენ წმინდანები და ტაძრის მოსამსახურეები. ზ. გვერდით ყოველთვის შენდებოდა ტაძარი, რომელიც ღმერთის საცხოვრებლად ითვლებოდა და მას სალოცავის ფუნქცია არ ჰქონდა.

ზინდანი (სპარს. zendân საპყრობილე) – 1. პატარა გრდემლი; 2. ოქრომჭედლის პატარა კვერი; 3. ტრადიციული მიწისქვეშა საპყრობილე-დილეგი შუა აზიაში.

ზირზა – 1. ალაყაფის კარებზე ჩამოკიდებული რკინის პატარა მოგრძო ნაჭერი, რომელიც იხმარება კარზე დასარახუნებლად; 2. კარის რაზა, დასაკეტი რკინა, რომელიც გადაეცმევა კოჭაკს; 3. იხ. რაზა.

ზოგადი დეკლარირება – საქონელზე იმ ზოგადი მონაცემების წარდგენა, რომლებიც აუცილებელია საბაჟო ზედამხედველობისა და კონტროლის განხორციელებისათვის.

ზოდი – გამოდნობით მიღებული ლითონის მთლიანი ნაჭერი.

ზოლი – 1. ამა თუ იმ მასალიდან გამოჭრილი ვიწრო ნაწილი (მაგ., ქაღალდის ზოლი, შპონის ზოლი); 2. ვიწრო, გრძელი სიბრტყე რაიმეზე გავლებული, დამჩნეული (ზოლი გაფისული); 3. ვიწრო და გრძელი ფართობი სხვადასხვა დანიშნულებისა (ტყის ზოლი, ასაფრენ-დასაფრენი ზოლი).

ზოლურა – კედლის სიბრტყიდან უმნიშვნელოდ გამოწეული, თარაზული, ხშირად არქიტექტურული დეტალების მომჩარჩოებელი, დაპროფილებული (ქვის ან მობათქაშებული) სარტყელი (ნახ. 1. ზოლურა ფანჯრისქვეშა).



ნახ. 1

ზომა – ზღვარი, რომლის იქით რაოდენობის შეცვლა იწვევს ობიექტის თვისობრიობის შეცვლას და პირიქით; ანუ, ის არის გარკვეული ზონა, რომლის ფარგლებში მოცემული თვისობრიობის მოდიფიცირება ხდება, მაგრამ ისე, რომ ობიექტის არსებითი თვისობრივი მახასიათებლები არ იცვლება. გამოიყენება როგორც განზომილების ერთეული. ტექნიკაში ცნობილია ზომები: გაზარიტული, დასაყენებელი, დუიმური, ზღვრული, თავისუფალი, მთავარი, მისაერთებელი, ნამდვილი, ნომინალური, პირველადი, სარემონტო, სამუშაო, სტანდარტული, შესაუღლებელი, ხაზოვანი და სხვ.

ზომა კონსტრუქციული – ზომა, რომელიც მიიღება კონსტრუქციის გაანგარიშებისას და რომელიც ითვალისწინებს მინიმალურად აუცილებელ დამორებებს.

ზომა ნამდვილი – რაიმეს ფაქტური ზომა.

ზომა ნომინალური – 1. რაიმეს დადგენილი, მიღებული, ოპტიმალური ზომა; 2. შენობის დაკვალვის ღერძებს შორის არსებული ძირითადი მოდულის ჯერადი ზომა.

ზომაგადასული ეკოლოგიური საშიშროება – ეკოლოგიური საშიშროება ეკოლოგიური ფაქტორების ისეთი დონით, რომლის დროსაც ირღვევა ცოცხალი ბუნების თანდაყოლილი და შექმნილი თვისებების შესაბამისობა.

ზომათა ჯაჭვი – მანქანათმშენებლობაში – ჩაკეტილ კონტურში განსაზღვრული თანამიმდევრობით განლაგებულ ხაზოვან და კუთხურ ზომათა რიგი, რომლებიც განსაზღვრავენ დეტალებში ზედაპირების, კვანძებში დეტალების და მანქანაში კვანძების ურთიერთ განლაგებას. მისი საშუალებით დადგინდება ნახაზებზე დეტალების ზომების განთავსების რაციონალური სისტემა და ოპტიმალური დამკვეთები კონსტრუქციის სრული ურთიერთშეცვლადობის პირობებიდან გამომდინარე.

ზომაჭდევა – იხ. დაგრაღუირება.

ზონა (ბერძ. ζώνη სარტყელი) – 1. გეოლოგიური ფორმაციის ქვეგანყოფილება; 2. სარტყელი, დედამიწის ნაწილი, რომელიც მოთავსებულია ორ პარალელურ წრეს შორის; 3. სარტყელი, ზოლი, სივრცე რაიმე ორ ხაზს შორის (მაგ., გეოგრაფიული ზონა); 4. დედამიწის ნაწილი (რაიონი, რეგიონი), რომელსაც ახასიათებს ერთნაირი კლიმატური პირობები ან ცხოველთა და მცენარეული სამყაროს მსგავსება (მაგ., ტყის ზონა); 5. გარკვეული სივრცე დაცულ შენობაში, რომელიც განსაზღვრავს ფართობს, საიდანაც შეიძლება შეტყობინების მიღება, გაგზავნა ან გარკვეული სახის კონტროლის განხორციელება. არსებობს ზონის სახეები: აბსორბციის, ადიდას მაკალიბრებელი, აირწარმოქმნის, აქტიური, აღდგენის, გაზიფიკაციის, გამოფიტვის,

გამოწვის, გამტარობის, გარე, გამყარების, გაუხშობილი, გაფხვიერების, გაყინვის, გაცივების, გამწვანებული დეფორმაციის, გაჭიმვის, გინიე-პრესტონის, გლინის მაკალიბრებელი, გლინის სამუშაო, დაბალი წნევის, დაბზარვის, დამდგარი, დასაცავი, დატბორვის, დაჯდომის, დენდრიტული, დეფორმაციის გარეკონტაქტური, დინების, დნობის, დრეკადი დეფორმაციის, ენერგეტიკული, ეპიცენტრული, ზედაპირული, თერმული გავლენის, იზოთერმული, კამბიალური, კაპილარული წყლის, კვების, კმატების, კოაგულაციის, კოდირების, მეორეული გაცივების, მეწყერული, მიკვრის, მკვდარი, მანგავი, მოსამზადებელი, ნაკერმიმდებარე, ნალექწარმოქმნის, ნაწილობრივ შევსებული, ნეიტრალური, პლასტიკური, რადიაციული რენტგენული სხივების აღზნების, საშიშროების, სამრეწველო, სამუშაო, სანაპირო, სვეტოვანი კრისტალების, სითბოს გენერაციის, სრიალის, ტექნოლოგიური პროცესის, ტოლდერმა კრისტალების, ტყის, უსაფრთხო, ფაზური, ქმინთა, შეთბობის, შემოდნობის, ჩამორჩენის, ჩამოქცევის, ჩალუნვის, წინსწრების, ხილვადობისა და სხვ.

ზონა გავრცელების – ავარიის რაიონის ფარგლებს გარეთა ტერიტორია, სადაც ჰაერის ქიმიურ დაბინძურებას იწვევს ქარის მიმართულებით ძლიერმოქმედი მომწამლავი ნივთიერების გავრცელება.

ზონა განაშენიანების – გაშენებული ან გაშენებას დაქვემდებარებული ტერიტორია ქალაქთმშენებლობითი დოკუმენტაციით დადგენილი საზღვრებითა და მიზნობრივი ფუნქციური დანიშნულების რეჟიმით. როგორც წესი, არის პროექტის დეტალური დაგეგმარების დამუშავების ობიექტი.

ზონა დამაზიანებელი ტოქსოდოზის – ზონა, რომლის გარეთა საზღვრის 50%-ზე ადამიანები იღებენ დამაზიანებელ ტოქსიკურ დოზას.

ზონა დენის გადინების – ზონა ჩამამიწებლის გარშემო, რომლის ფარგლებშიც სხვადასხვა წერტილებს შორის შეიძლება წარმოიშვას ძაბვა, განპირობებული ჩამამიწებლიდან გადინების დენით.

ზონა დისკომფორტული – ზონა, რომლის გარეთა საზღვარზე ადამიანები განიცდიან დისკომფორტს, იწყება ქრონიკულ დაავადებათა გამწვავება ან მქლავნდება ინტოქსიკაციის პირველი ნიშნები.

ზონა ეკოლოგიური უბედურების – ტერიტორიის ნაწილი, სადაც სამეურნეო ან სხვა საქმიანობით ხდება ბუნებრივი გარემოს ღრმა შეუქცევადი ცვლილებები, რომელსაც თან სდევს მოსახლეობის ჯანმრთელობის მნიშვნელოვანი გაუარესება, ბუნებრივი წონასწორობის დისბალანსი, ბუნებრივი ეკოლოგიური სისტემის რღვევა, ფლორისა და ფაუნის გადაგვარება და სხვ.

ზონა ლანდშაფტურ-სარეკრეაციო (ზოს) – დასახლების (ადმინისტრაციულ) საზღვრებში ბუნებრივი ლანდშაფტის ან ფასეული ხელოვნური ლანდშაფტის ტერიტორია, სადაც შესაძლებელია მისი ფუნქციონირებისათვის უზრუნველყოფი შენობა-ნაგებობების არსებობა კანონმდებლობის შესაბამისად.

ზონა მეხდაცვის – სივრცე, რომლის შიგნით შენობა ან ნაგებობა დაცულია მეხის პირდაპირი დაცემისაგან, საიმედოობით არანაკლები განსაზღვრული მნიშვნელობისა. მეხდაცვის ზონაში საიმედოობა შეადგენს 95-99,5%-ს.

ზონა საგანგებო ეკოლოგიური სიტუაციის – ტერიტორიის ნაწილი, სადაც სამეურნეო ან სხვა მოქმედებით, მიმდინარეობს გარემოს მდგრადი უარყოფითი ცვლილებები, რომლებიც ემუქრება ადამიანების ჯანმრთელობას, ბუნებრივ ეკოლოგიურ სისტემას, ფლორისა და ფაუნის გენეტიკურ ფონდს და სხვ.

ზონა საზოგადოებრივ-საქმიანი 1 (სსზ-1) – საშუალო ინტენსივობის საზოგადოებრივ-საქმიანი ზონა, მათ შორის კარკასი, განაშენიანების დომინირებული სახეობის გარეშე (შერეული ზონა). აქვს კოეფიციენტები: კ-1 = 0,7; კ-2 = 3,5; კ-3 = 0,1.

ზონა საზოგადოებრივ-საქმიანი 2 (სსზ-2) – განაშენიანების მაღალი ინტენსივობის ზონა, მათ შორის, კარკასი, სადაც დომინირებული სახეობაა ობიექტები საზოგადოებრივი დანიშნულების ფუნქციებით. აქვს კოეფიციენტები: კ-1 = 0,7; კ-2 = 4,6; კ-3 = 0,1.

ზონა საზოგადოებრივ-საქმიანი 3 (სსზ-3) – განაშენიანების მაღალი ინტენსივობის ზონა, სადაც დომინირებული სახეობაა საზოგადოებრივი დანიშნულების ობიექტები. მიწის ნაკვეთზე განაშენიანების მაქსიმალური სიმაღლე – 15 მეტრი. კოეფიციენტები: კ-1 = 0,7; კ-3 = 0,1.

ზონა საკურორტო-სარეკრეაციო – ზონა, რომელიც მდებარეობს განაშენიანებული ტერიტორიების საზღვრებში, სადაც დასაშვებია დასასვენებელი, სამკურნალო, სასპორტო და გასართობი დანიშნულების შენობა-ნაგებობების განთავსება. განასხვავებენ 2 ზონას, რომელთაც ზონის შესაბამისად, აქვთ ტექნიკური მონაცემები: მიწის ნაკვეთის მაქსიმალური ფართობი, მიწის ნაკვეთზე განაშენიანების მაქსიმალური სიმაღლე, მიწის ნაკვეთის განაშენიანების მაქსიმალური კოეფიციენტები (კ-1, კ-2 და კ-3).

ზონა სამრეწველო – არსებობს ორი სახის: 1. ზონა, სადაც განაშენიანების დომინირებულ სახეობას შეადგენს სამრეწველო ობიექტები, რომლებშიც არ მიმდინარეობს გარემოსა და ადამიანის ჯანმრთელობისათვის სახიფათო (მავნე) საწარმოო პროცესები; 2. ზონა, სადაც განაშენიანების დომინირებულ სახეობას შეადგენს სამრეწველო ობიექტები, რომლებშიც მიმდინარეობს გარემოსა და ადამიანის ჯანმრთელობისათვის სახიფათო (მავნე) საწარმოო პროცესები. ამ ზონას ასევე მიეკუთვნება ნაგავსაყრელის ტერიტორიები.

ზონა სამუშაო – 1. სივრცე იატაკის ან ფართობის დონიდან 2 მ-მდე სიმაღლეზე, რომელზეც მდებარეობს მუდმივი თუ დროებითი სამუშაო ადგილი; 2. სამუშაო ფრონტის ან სამშენებლო მოედნის ნაწილი, სადაც უშუალოდ ხორციელდება სამშენებლო-სამონტაჟო სამუშაოები და განთავსებულია საჭირო მანქანები და მოწყობილობები, აგრეთვე სამუშაოებისათვის გამზადებული მასალები და კონსტრუქციები.

ზონა სამხედრო დანიშნულების 1 (სდზ-1) – სამხედრო დანიშნულების ტერიტორია, სადაც განთავსებულია სამხედრო დანიშნულების შენობა-ნაგებობები.

ზონა სამხედრო დანიშნულების 2 (სდზ-2) – სამხედრო დანიშნულების ტერიტორია, სადაც განთავსებულია საწვრთნელი პოლიგონი.

ზონა სანიტარიულ-დამცავი – ზონა, რომელიც გათვალისწინებულია ქიმიურად საშიში ობიექტისათვის. სანიტარიულ-დამცავ ზონაში აკრძალულია საცხოვრებელი შენობების, საბავშვო და სამკურნალო-გამაჯანსაღებელი დაწესებულებების, აგრეთვე სხვა ობიექტების განთავსება. სამრეწველო საწარმოთა დაპროექტების სანიტარიული ნორმებით დადგენილია სანიტარიულ-დამცავი ზონის ზომები: 1000 მ – სანიტარიული კლასიფიკაციით I კლასის

საწარმოებისათვის; 500 მ – II კლასის საწარმოებისათვის; 300 მ – III კლასის საწარმოებისათვის; 100 მ – IV კლასის საწარმოებისათვის; 50 მ – V კლასის საწარმოებისათვის. საშიში საწარმოების აბსოლუტური უმრავლესობის სანიტარიულ-დამცავი ზონის სიგანეა არანაკლებ 300 მ.

ზონა სანიტარიული (სან. ზ.) – გამწვანებული ტერიტორიების ზონა, რომელიც იცავს სხვა ზონა(ებ)ს მავნე ზემოქმედებისაგან და, ამასთანავე, აქვს გარემოს გამაჯანსაღებელი ფუნქცია.

ზონა სარეკრეაციო 1 (სზ-1) – სარეკრეაციო ზონა, რომელიც მდებარეობს განაშენიანებული ტერიტორიების საზღვრებში და მოიცავს გამწვანებულ ტერიტორიას (მაგ: ბაღი, ბულვარი, სკვერი, გაზონი და სხვ.). აღნიშნულ ზონაში დაუშვებელია ყოველგვარი მშენებლობა, გარდა: განათების, სარწყავი სისტემის, სარეკლამო ბილბორდისა და დეკორატიული გაფორმების ობიექტისა.

ზონა სარეკრეაციო 2 (სზ-2) – სარეკრეაციო ზონა, რომელიც მდებარეობს ქალაქის განაშენიანებული ტერიტორიების საზღვრებში და მოიცავს გამწვანებულ ტერიტორიას (მაგ: პარკი, ბაღი, ბულვარი, სკვერი, გაზონი), ღია სათამაშო მოედნებს და მსგავსი ტიპის სხვა ტერიტორიებს, სადაც ასევე დასაშვებია სპეციალური ზონალური ნებართვით დაშვებული სახეობები. მიწის ნაკვეთის განაშენიანების მაქსიმალური კოეფიციენტი $k-1 = 0,2$.

ზონა სარეკრეაციო 3 (სზ-3) – ზონა, რომელიც მდებარეობს განაშენიანებული ტერიტორიების საზღვრებში, სადაც დასაშვებია დასასვენებელი, სამკურნალო, სასპორტო და გასართობი დანიშნულების შენობა-ნაგებობების განთავსება. ასევე დასაშვებია სპეციალური ზონალური ნებართვით დაშვებული სახეობები. ზონისათვის განაშენიანების რეგულირების გეგმის შესაბამისი კოეფიციენტებია: მიწის ნაკვეთის განაშენიანების მაქსიმალური კოეფიციენტი $k-1 = 0,3$; მიწის ნაკვეთების გამწვანების მინიმალური კოეფიციენტი $k-3 = 0,5$; მიწის ნაკვეთის განაშენიანების ინტენსივობის კოეფიციენტი $k-2 = 1,0$.

ზონა სასიკვდილო ტოქსიკური დოზის – ზონა, რომლის გარეთა საზღვრის 50%-ზე ადამიანები ღებულობენ სასიკვდილო ტოქსიკურ დოზას (ტოქსოდოზას).

ზონა სასოფლო-სამეურნეო – დასახლების (ადმინისტრაციულ) საზღვრებში არსებულ სასოფლო-სამეურნეო ტერიტორიები, სადაც შესაძლებელია მისი ფუნქციონირებისათვის უზრუნველყოფი დაძმარე შენობა-ნაგებობების არსებობა კანონმდებლობის შესაბამისად.

ზონა სასუნთქი – ადამიანის ირგვლივ სივრცე რადიუსით 0,5 მ.

ზონა სატრანსპორტო 1 (სატრ. ზ-1) – სატრანსპორტო ზონა, რომელიც მდებარეობს ადმინისტრაციულ საზღვრებში და მოიცავს არსებულ და საპროექტო (პერსპექტიულ) ქუჩებს, გზებს, მოედნებს, გზატკეცილებს, ხიდებს, გზაგამტარებს, დროებით ავტოსადგომებს, სარკინიგზო (გასხვისების ზოლის ჩათვლით), მეტროპოლიტენის მიწისზედა ხაზებს, ტრამვაის ხაზებს (ჩამონათვალის ფარგლებში: ტროტუარებს, ქუჩის მომიჯნავე გამწვანებულ ზოლებს, უსაფრთხოების კუნძულებს, გამწვანებულ გზაგამყოფებს, ტროტუარის მიმდებარე გაზონს, ზღუდარებს, დროებით ჯიხურებს).

ზონა სატრანსპორტო 2 (სატრ. ზ-2) – სატრანსპორტო ზონა, რომელიც მდებარეობს განაშენიანებული ტერიტორიების საზღვრებში და მოიცავს არსებულ და საპროექტო (პერსპექტიულ) ავტოსადგომებს, ავტოგასამართ სადგურებს, გზატკეცილების გასხვისების ზოლებს, სადგურებს (მათ შორის აეროსადგურები, საზღვაო სადგურები, ავტოსადგურები,

რკინიგზის სადგურები) და სატრანსპორტო მომსახურების უზრუნველყოფ სხვა საზოგადოებრივ სამყოფებს, სათავსებს კანონმდებლობის შესაბამისად.

ზონა სატყეო – ქალაქის საზღვრებში არსებული სახელმწიფო ტყისა და მისი ფონდის ტერიტორია, სადაც დაუშვებელია ყოველგვარი მშენებლობა.

ზონა საშიში – 1. სივრცე, რომლის ფარგლებშიც სამშენებლო-სამონტაჟო სამუშაოების წარმოების დროს მუდმივად მოქმედებს ან პოტენციურად შეიძლება მოქმედებდეს საშიში და მავნე საწარმოო ფაქტორები და ზემოქმედებები; 2. ზონა, სადაც არსებობს ძაბვის ქვეშ მყოფ ელექტროდანადგარებთან შეხების ან მიახლოების საშიშროება იმ მანძილზე, რომელზეც შეიძლება მოხდეს საჰაერო შუალედის გარღვევა.

ზონა საცხოვრებელი – ტერიტორია განკუთვნილი ადამიანების საცხოვრებლად. საქართველოში არსებობს 6 საცხოვრებელი ზონა: 1. სასოფლო-სააგარაკო განაშენიანების ზონა; 2. ზონა, სადაც განაშენიანების დომინირებული სახეობაა საცხოვრებელი სახლები. ასევე დასაშვებია საზოგადოებრივი დანიშნულების ობიექტების არსებობა კანონმდებლობის შესაბამისად, მათ შორის სამეზობლო თემის პრინციპების დაცვით; 3. მაღალი ინტენსივობის საცხოვრებელი ზონა, სადაც განაშენიანების დომინირებულ სახეობას შეადგენს საცხოვრებელი სახლები. ასევე დასაშვებია საზოგადოებრივი დანიშნულების ობიექტების არსებობა კანონმდებლობის შესაბამისად, მათ შორის სამეზობლო თემის პრინციპების დაცვით; 4. მაღალი ინტენსივობის საცხოვრებელი ზონა, სადაც განაშენიანების დომინირებულ სახეობას შეადგენს საცხოვრებელი სახლები. ასევე დასაშვებია საზოგადოებრივი დანიშნულების ობიექტების არსებობა კანონმდებლობის შესაბამისად, მათ შორის სამეზობლო თემის პრინციპების დაცვით; 5. საშუალო ინტენსივობის საცხოვრებელი ზონა, სადაც განაშენიანების დომინირებულ სახეობას შეადგენს საცხოვრებელი სახლები. ასევე დასაშვებია საზოგადოებრივი დანიშნულების ობიექტების არსებობა კანონმდებლობის შესაბამისად, მათ შორის სამეზობლო თემის პრინციპების დაცვით; 6. მაღალი ინტენსივობის საცხოვრებელი ზონა, სადაც განაშენიანების დომინირებულ სახეობას შეადგენს საცხოვრებელი სახლები. ასევე დასაშვებია საზოგადოებრივი დანიშნულების ობიექტების არსებობა კანონმდებლობის შესაბამისად, მათ შორის სამეზობლო თემის პრინციპების დაცვით. თითოეულ ზონას აქვს თავისი ტექნიკური მონაცემები.

ზონა სახანძრო სიგნალიზაციის კონტროლის – ობიექტის სათავსის ფართობების, მოცულობების ერთობლიობა, რომელშიც ხანძრის ფაქტორების აღმოჩენა ხდება სახანძრო გამაფრთხილებლებით.

ზონა სპეციალური 1 (სპეც. ზ-1) – ზონა, რომელიც მდებარეობს განაშენიანებული ტერიტორიების საზღვრებში ან საზღვრებს გარეთ, სადაც დასაშვებია სასწავლო, სამედიცინო კომპლექსების, სამეცნიერო-კვლევითი, სამეცნიერო-საწარმოო დაწესებულებების, აგრეთვე, საქალაქო ინფრასტრუქტურის მომსახურებისა და სასაწყობო ობიექტების განთავსება.

ზონა სპეციალური 2 (სპეც. ზ-2) – ტერიტორია, განკუთვნილი სასაფლაოებისთვის.

ზონა ტექნიკური (დამცავი) – საზღვრები ტერიტორიისა, რომელიც გამოიყენება მიწისზედა და მიწისქვეშა სატრანსპორტო და საინჟინრო ნაგებობებისა და კომუნიკაციების მშენებლობისა და ექსპლუატაციისათვის.

ზონა უსაფრთხოების – ამა თუ იმ ობიექტის უსაფრთხოებისათვის ირგვლივ შემოვლებული ზონა.

ზონა ფუნქციური – ტერიტორია კონკრეტული საზღვრებით, დადგენილი ფუნქციური დანიშნულებითა და გამოყენების რეჟიმით.

ზონა ქიმიური მოწამვლის – ზონა, რომლის ფარგლებშიც მუდავნდება ძლიერმოქმედი მომწამლავი ნივთიერების დამაზიანებელი მოქმედება და მოიცავს სასიკვდილო და დამაზიანებელი ტოქსიდოზების ზონებს, აგრეთვე დისკომფორტის ზონას.

ზონა შეტბორვის – ტერიტორია, რომელიც ექვემდებარება შეტბორვას წყალსაცავის ან წყლის სხვა ობიექტების მშენებლობისას.

ზონა შეტყობინების – ფართობი შენობის ან ნაგებობის საზღვრებში, სადაც თანამიმდევრობით გააქტიურებადი შეტყობინების დანადგარებია.

ზონარი – დაგრეხილი ძაფებისაგან ან მათი კონების დაწვით მიღებული წრიული ან ბრტყელი ნაკეთობა (ნახ. 1. ვებსაცმლის ზონარი). შეიძლება იყოს ბამბის, აბრეშუმის, აზბესტის, გუტაპერჩის, ქერლის, ხელოვნური ბოჭკოსი, ლითონის, ელექტრული და სხვ. იყენებენ ნაკეთობათა გასაწყობად. ელექტრულ ზ. აქვს ლითონის (ძირითადად სპილენძის) მავთულებისაგან დაგრეხილი და პლასტმასის ან რეზინის იზოლაციანი 2 ან 3 ძარღვი.



ნახ. 1

ზონდი (ჰოლანდ. zond გაგზავნილი) – 1. სამშენებლო კონსტრუქციების ღარებში (მილებში) კაბელის გასაჭიმი იარაღი (ნახ. 1. გოფირებული პოლივინილქლორიდის მილი ზონდით); 2. პატარა აეროსტატი, რომელიც ატმოსფეროს ზედა ფენებში ავტომატურად იწერს მეტეოროლოგიურ მონაცემებს; 3. ბურღი, რომლითაც იკვლევენ ნიადაგის ქვედა ფენებს და იღებენ მათ ნიმუშებს; 4. მედიც. წვრილი მილი ან ღარი, რომელიც შეჰყავთ სხეულის ღრუში გამოკვლევის ან მკურნალობის მიზნით; 5. გადამწოდი; 6. გამზომი სისტემის ელემენტი; 7. რუსული პლანეტშორისი ავტომატური სადგურის დასახელება.



ნახ. 1

ზონები სპეციალური რეგულირების – ზონები, გამოყოფილი სანიტარულ-ეკოლოგიური და ტექნიკური მოთხოვნების საფუძველზე, რომელიც ზღუდავს ამ ტერიტორიების გამოყენებას სამეურნეო და სხვა დანიშნულებით.

ზონირება – 1. სისტემის დაყოფა ისეთ ზონებად, რომელთა მტყუნება არ იწვევს მთელი სისტემის გამოსვლას წყობიდან; 2. ტერიტორიის დაყოფა ზონებად ქალაქთმშენებლობითი დაგეგმარების დროს, ტერიტორიების ამა თუ იმ დანიშნულებით გამოყენების ან არ გამოყენების მიზნით.

ზოფორი – ბერძნული ტაძრების არქიტექტურაში სკულპტურული ფრიზი, რომელიც ანტაბლამენტზე არქიტრავს გამოყოფდა კარნიზისაგან. ფარავდა ნაგებობის სახურავში განლაგებული კოჭების კავშირების კონსტრუქციებს. იონიურ არქიტექტურაში წარმოადგენდა მარმარილოს ბრტყელ ზედაპირს. კორინთულში კი შემკული იყო ცხოველთა გამოსახულებებით (აქედან მოდის ტერმინის სახელიც). დამატებით იხ. ანტიფემა.

ზუგდიდის დადიანების სასახლე – საქართველოს საერო ხუროთმოძღვრების შესანიშნავი ძეგლი, ზუგდიდის დადიანების სასახლეთა ისტორიულ-არქიტექტურული მუზეუმი (ნახ. 1. საერთო ხედი). მდებარეობს დასავლეთ საქართველოში, სამეგრელოს მხარეში, ქ. ზუგდიდის ცენტრში. კომპლექსში შემავალი ნაგებობებია: დედოფლის სასახლე, ნიკო დადიანის სასახლე, კარის ეკლესია და ბოტანიკური ბაღი.



ნახ. 1

ეს ისტორიული სასახლე სამეგრელოს მთავრების, დადიანების რეზიდენცია იყო. პირველად სამთავრო რეზიდენცია ააგო ოდიშის მთავარმა ლევან II დადიანმა (1611-

1657 წწ.), ხოლო ჩვენამდე მოღწეული კომპლექსის შემქმნელები არიან სამეგრელოს მთავრი დავით დადიანი (1813-1853 წწ.), მისი მეუღლე ეკატერინე ჭავჭავაძე-დადიანისა (1816-1882 წწ.) და მათი ვაჟი ნიკო დადიანი. დედოფლისეული სასახლის რეკონსტრუქცია XIX საუკუნის 60-

იან წწ-ში ჩაატარა გერმანელმა არქიტექტორმა რაისმა, რომელმაც გოტური სტილი გამოიყენა სასახლის განახლებისას, ხოლო ნიკო დადიანის ორსართულიანი სასახლე XIX ს-ის 80-იან წწ-ში ააგო რუსმა არქიტექტორმა ლეონიდ ვასილევმა. მან

ტრადიციულ რუსულ ექსტერიერს ოსტატურად შეუხამა ქართული ინტერიერი და იმდროინდელი საქართველოსათვის სრულიად უჩვეულო არქიტექტურული ნიმუში მიიღო. სასახლეს ამშვენებს აივანი, რომელსაც უნიკალური ხის ჭერი აქვს, მის შესაქმენლად ათიათასამდე ხის პატარა დეტალია ხელით დამუშავებული და ასეა შექმნილი დაახლოებით ხუთმეტრიანი მოზაიკა, სადაც



ნახ. 2

ცენტრალური ადგილი შვიდკუთხა გეომეტრიულ ფიგურას უჭირავს (ნახ. 2. სასახლის ხის ჭერის მოზაიკა). მთლიანად აივნის მოზაიკურ გაფორმებაში დაახლოებით 50 ათასამდე ხის პატარა ორნამენტია გამოყენებული, ზუსტად არ არის ცნობილი ვინ არის აივნის არქიტექტორი, თუმცა გადმოცემის მიხედვით, სამეგრელოს დედოფალს ეკატერინე ჭავჭავაძეს აივნის გასაკეთებლად ლაზეთიდან საუკეთესო ოსტატები მოუწვევია და მათთვის მანამდე არნახული არქიტექტურული ნიმუშის შექმნა დაუვალებია, ყოველი დეტალი თავლში სხვადასხვა ტემპერატურაზეა მოხარშული, რითაც მათ განსხვავებული ფერადოვნება აქვთ მიღებული და ამიტომაც აივნის მოზაიკა უმშვენიერესია სანახავად.

გარდა დედოფლისა და ნიკო დადიანის სასახლეებისა კომპლექსს ამშვენებდა მიურატების, გორდის და სალხინოს სასახლეები, რომლებსაც სამწუხაროდ ჩვენამდე არ მოუღწევია.

დადიანების სასახლის მუზეუმი უძველესია საქართველოში. დავით დადიანმა ჯერ კიდევ 1839 წელს დააფუძნა პირადი მუზეუმი, არქეოლოგიური, ნუმიზმატიკური, სამხედრო და ეთნოგრაფიული კაბინეტებით (ნახ. 3. მუზეუმის ინტერიერი). ამჟამად მუზეუმში 50000-ზე



ნახ. 3

მეტი ექსპონატი ინახება. მუზეუმის იშვიათ ექსპონატებს შორის დაცულია საფრანგეთის იმპერატორის ნაპოლეონ ბონაპარტის (1769-1821 წწ.) ბრინჯაოს ნიღაბი (ნახ. 4. ნაპოლეონ I-ის ბრინჯაოს ნიღაბი), რომელიც ჩამოსხმულია პარიზში 1833 წელს ანატომიის პროფესორის ფრანჩესკო ანტომარკის მიერ (ხელოსნები რიშარი და კენელი). მუზეუმს ამშვენებს ევროპელი მხატვრების უნიკალური ნამუშევრები, მათ შორის გერმანელი ფერმწერის ფრანც ვინტერჰალტერის მიერ 1865 წელს შესრულებული ეკატერინე ჭავჭავაძის პორტრეტი (ნახ. 5. ეკატერინე ჭავჭავაძის პორტრეტი),

ასევე ფრანგი მხატვრის პიერ ბლანშარის რამდენიმე ნამუშევარი, რომელიც რუსეთის იმპერატორმა ალექსანდრე II-მ საჩუქრად გადასცა სამეგრელოს მთავარ ნიკო დადიანს.

მუზეუმის ოქროს ფონდში განთავსებულია XI-XIX საუკუნეების ოქრომქანდაკებლობისა და ოქრომჭედლობის უბრწყინვალესი ნიმუშები – თამარ მეფის დედის ბურდუხან დედოფლის ხატი (XII ს.), წმინდა გიორგის კარედი ხატი ქტიტორის კირილე ჟუანიძის გამოსახულებით (XVI ს.), ხუნძი პოლიტიკური და რელიგიური მოღვაწის, კავკასიის მთიელ ხალხთა მეთაურის, იმამ შამილის ხმალი, ფრანგული ისტორიისა და კულტურის უნიკალური ნივთები, ბულის, როკოკოსა და ამპირის სტილის ავეჯი, ქართული, იაპონური,



ნახ. 4



ნახ. 5

ჩინური, ბროლის, ქაშანურის ჭურჭელი, მოვერცხლილი ლარნაკები, ალბომი ოქროს ყდით, ანტიკური და შუასაუკუნეების ოქრომჭედლობის ნიმუშები, ფულის მდიდარი კოლექცია (კოლხური თეთრი, რომაული, ბიზანტიური მონეტები, რომის იმპერატორის იუსტინიანე I-ის (527-565 წწ.) მონეტა, ძვ.წ. I - ახ.წ. I-II საუკუნეების კოლხური ოქროს მონეტა), ქართული საეკლესიო ნაქარგების ნიმუშები, ლევან II დადიანის ბრძანებით დამზადებული გარდამოხსნა, გიორგი მეფის სამწერობელი (XI ს.), XVI-XIX საუკუნეების უნიკალური ხელნაწერი წიგნები, ძველი და ახალი ქვის ხანის იარაღები (თაგილონის განძი) და მრავალი სხვა.

ზუგდიდის მუზეუმის საგანძურს წარმოადგენს უდიდესი ქრისტიანული სიწმინდე – ყოვლადწმინდა ღვთისმშობლის კვართი (ნახ. 6. ყოვლადწმინდა ღვთისმშობლის კვართი),

რომელიც ბიზანტიის იმპერიის დაცემის შემდეგ (1453 წ.) საქართველოში გადმოუტანიათ. იგი ჯერ ბედის ტაძარში, შემდეგ კი ხობის ეკლესიასი დაუბრძანებიათ, 1533 წლიდან კი ლევან I დადიანს სამეგრელოს სამთავრო სასახლეში გადმოუსვენებია. აქ კიდევ მრავალი სიწმინდეა დაცული: წმინდა მარინეს მკლავი, წმინდა კვირიკეს ხელის მტევანი, წმინდა გიორგის ბარძაყის ძვლის ნაწილი, წმინდა იოანე ნათლისმცემლის ძვლის ნაწილი. წმინდა ნაწილები მოთავსებულია ვერცხლით მოჭედილ პატარა ზომის ლუსკუმაში, რომელიც შემკობილია ძვირფასი თვლებით და ღვთისმშობლის ოქროს რელიეფური გამოსახულებით.

ზუგდიდის არქიტექტურული ანსამბლის მშენებაა 1840 წლიდან დავით დადიანისა და მისი მეუღლის ეკატერინე ჭავჭავაძის მიერ სასახლის ირგვლივ გაშენებული ბოტანიკური ბაღი, რომელსაც 67 ჰა ტერიტორია უჭირავს. ეკატერინეს ბაღის გასაშენებლად ევროპიდან მოუწვევია ტრიესტელი სპეციალისტი მეზაღე ჟოზეფ ბაბინი და იტალიელი მეზაღე-დეკორატორები ძმები გაეტანო და ჯიოვანო ზიმბერლეტები. თერსლეული და ნერგები საფრანგეთის ვერსალის ბაღიდან იქნა ჩამოტანილი. ამიერკავკასიაში საუკეთესო ბაღი ყვავილნარებით, გაზონებით, ხელოვნური პეიზაჟებითა და ჭადრების ხეივნებით (ნახ. 7. ბოტანიკური ბაღი), ფრანგული სიმეტრიული სტილითა და იტალიური განაშენიანების პრინციპით მოეწყო. სამწუხაროდ, 1856 წელს ოსმალის სარდლის ბრძანებით ისკანდერ ფაშამ აჩეხა და გააჩანაგა ბაღი, თუმცა ეკატერინე დედოფალს ფარხმალი არ დაუყრია, ბაღი აღადგინა და ძველებური ხიბლიც დაუბრუნა. ბაღს დღესაც ამშვენებს მსოფლიოს სხვადასხვა კუთხიდან (იაპონია, იტალია, ინდოეთი, ჩრდილოეთ ამერიკა და სხვ.) ჩამოტანილი ხეები და დეკორატიული მცენარეები, რომლებიც შესანიშნავად შეეთვისა ქართულ კლიმატს და განუსაზღვრელ სიამოვნებას ანიჭებენ მნახველებს.



ნახ. 6

დადიანების სასახლის ჩრდილო-აღმოსავლეთით მდებარეობს მთავრისეული ეკლესია, რომელიც 1825-1830 წლებში აუშენებიათ და სამეგრელოს მთავრის ოჯახის კარის ეკლესია იყო (ნახ. 8. დადიანების კარის ეკლესია). აქ დასვენებულ ვლადიკლავის ღვთისმშობლის ხატს ირგვლივ შემოვლებული ჰქონია წმინდა სარტყელი, რომელიც XI საუკუნეში ბიზანტიიდან ჩამოუტანია საქართველოს მეფის (1027-1072 წწ.) ბაგრატ IV-ის მეუღლეს – ელენეს.



ნახ. 7



ნახ. 8

ზუმერი (გერმ. summer<summen ბზული, ზუზუნი) – ელექტრომოწყობილობა ხმოვანი სიგნალების მისაღებად (მაგ., ტელეფონის ზუმერი).

ზუმფი (გვიანდ. შუაინგლ. sompe ჭაობი, ჭანჭრობი, საფლობი<გერმ. Sumpf ჭაობი, ჭანჭრობი; ჭაობიანი ადგილი) – იხ. ზუმფი.

ზუმფარი – მაგარი მინერალი, რომლითაც ქსოვილი, ტყავი ან ქალაღი იფარება მერქნის ან ლითონის ნაკეთობათა ზედაპირების გასახეხად (ნახ. 1. ზუმფარის რულონი). არსებობს ზ. ნაირსახეობები: ალმასის, კარბორუნდის, კვარცის, კორუნდის, მინის, მოწის, მსხვილმარცვლოვანი, ნავთობმედეგი, წყალმედეგი, წვრილმარცვლოვანი და სხვ.



ნახ. 1

ზუმფი (ზუმფი) (გვიანდ. შუაინგლ. sompe ჭაობი, ჭანჭრობი, საფლობი<გერმ. Sumpf ჭაობი, ჭანჭრობი; ჭაობიანი ადგილი) – 1. შახტის ჭაურის ქვედა ნაწილი, რომელიც მდებარეობს ჭაურმიმდებარე ეზოს დონის დაბლა. ემსახურება გრუნტის წყლების შეგროვებას (ნახ. 1. მეტროპოლიტენის მშენებლობის დროს გამოყენებული სადრენაჟო გადატუმბვის ზუმფი); 2. მაღაროს ფსკერზე ჩასასვლელი ორმო; 3. სააკუმულაციო ტევადობა, მოწყობილი მთის ქანებში წყლის ან ჰიდრონარეგების შესაგროვებლად.



ნახ. 1

ზურგქარი – ქარი, რომელიც უბერავს ზურგის მხრიდან.

ზურმუხტი (ინგლ. emerald<შუაინგლ. emeraude, emeralde<ძვ. ფრანგ. esmeraude, esmeralde, esmeragde<ლათ. smaragdus<ბერძ. smáragdos მწვანე ქვა) – მწვანე ან ღია მწვანე ფერის მყიფე მინერალი ბივრილის ჯგუფისა. პირველი კლასის ძვირფასი საიველირო ქვა, რომელიც შეიცავს ქრომს. ქიმიური ფორმულა – $Be_3Al_2(SiO_3)_6$; სიმკვრივე – 2690-2780 კგ/მ³; სიმაგრე მოოსის სკალით – 7,5-8; მინარეგები: რკინის ჟანგი (Fe_2O_3), ვანადიუმის ჟანგი (V_2O_5), ქრომის ჟანგი (Cr_2O_3). ზურმუხტის თვლებს დიდად აფასებდნენ ძველ ეგვიპტეში, ინდოეთში, სამხრეთ ამერიკის ძველ ცივილიზაციებსა და სხვ., აგრეთვე ეროპასა და ახლო აღმოსავლეთის ქვეყნებში. უდეფექტო ზურმუხტის ქვის ღირებულება (წონით მეტი 5 კარატზე) ზოგჯერ აჭარბებს ალმასის ღირებულებას.

ზურმუხტის მწვანა – ზურმუხტის ჟანგი, საღებავების წარმოებაში გამოიყენება, როგორც პიგმენტი.

ზღარბი – რკ.ბ.-ის ან რელსებისაგან შექმნილი სინჟინრო ზღუდე (ნახ. 1). სპეციალური საშუალებები "ზღარბი დიანა" და "სპეციალური ბადე" განკუთვნილია სატრანსპორტო საშუალებათა იძულებითი წესით გასაჩერებლად (ნახ. 2).



ნახ. 1



ნახ. 2

ზღვართა თეორია – თეორია, რომელიც წარმოადგენს თანამედროვე მათემატიკური ანალიზის საფუძველს. ზღვართა თეორია შეისწავლის ზღვრების თვისებებს და ადგენს მათი არსებობის პირობებსა და იმ წესებს, რომლებითაც შესაძლებელია განვსაზღვროთ ამ სიდიდეების მარტივი ფუნქციების ზღვარი. ზ. თ. ადგენს მთელ რიგ თეორემებს, რომლებიც აადვილებს ზღვრის მოძებნას.

ზღვარი – 1. მასალების მექანიკური მახასიათებლების მაქსიმალურად შესაძლებელი მნიშვნელობები, განსაზღვრული თეორიული ან ექსპერიმენტული გზით, რომელიც აფიქსირებს საზღვარს ამ მახასიათებლებს შორის ანუ რაოდენობრიობის გადასვლას თვისობრიობაში. არსებობს მასალის ბზარმდეგობის, გამძლეობის, დალილობის, დენადობის, დრეკადობის, პროპორციულობის, სიმტკიცის, ცოცვადობის, ხსნადობისა და სხვ. ზღვარი; 2. მათემატიკის ერთ-ერთი ძირითადი ცნება. ზ. მუდმივი სიდიდეა, მას უსაზღვროდ უახლოვდება რაიმე ცვლადი სიდიდე, რომელიც, თავის მხრივ, დამოკიდებულია სხვა ცვლადზე, ამ უკანასკნელის გარკვეულად ცვლილებისას. ზ. განმარტებისას ძირითადია განსახილველი ობიექტების სიახლოვის ცნება; მხოლოდ მისი შემოღების შემდეგ იღებს ზ. ზუსტ აზრს. ზღვართან დაკავშირებულია მათემატიკური ანალიზის ძირითადი ცნებებია: უწყვეტობა, წარმოებული, დიფერენციალი, ინტეგრალი. უმარტივეს წარმოადგენს რიცხვითი მიმდევრობის ზ. ცნება, რომლის დახმარებით შეიძლება განისაზღვროს ფუნქციის ზ. ცნება, სივრცის წერტილთა მიმდევრობის ზღვარი, ინტეგრალური ჯამების ზღვარი; 3. საზღვარი, მიჯნა; 4. ის, რაც აშორებს, ყოფს, განასხვავებს ერთმანეთისგან ორ რასმე; 5. რისამე უმაღლესი, უკიდურესი დონე, საფეხური, ხარისხი.

ზღვაური – ზღვის მხრიდან მონაბერი ძლიერი ქარი.

ზღვის მრღნელები – ბიომავნებლები, რომლებიც აზიანებენ მერქნის იმ ნაწილს, რომელიც წყალშია. ზ. მ. მიეკუთვნება: მოლუსკები, კიბორჩხალები, ლიმნორია, ხელიურა, ხომალდის ჭია და სხვ.

ზღვრული დასაშვები ეკოლოგიური რისკი – მისაღები ეკოლოგიური რისკის მაქსიმალური დონე. განისაზღვრება არახელსაყრელი ეკოლოგიური ეფექტების ერთობლიობის მიხედვით და არ უნდა აღემატებოდეს მას ეკონომიკური და სოციალური სისტემების ინტერესებისგან დამოუკიდებლად.

ზღვრული დრეკადობა – დრეკადობა, რომლის დროსაც ღეროში კრიტიკული დამაბულობა სიდიდით ტოლია პროპორციულობის ზღვრისა ღეროს მასალისათვის.

ზღვრული მდგომარეობა – სამშენებლო კონსტრუქციების გაანგარიშების მეთოდი. კონსტრუქციის მდგომარეობა ზღვრულია, როცა ის ვეღარ აკმაყოფილებს წაყენებულ საექსპლუატაციო მოთხოვნებს, ე.ი. არის მზიდუნარიანობის ამოწურვის ზღვარზე და დაკარგული აქვს გარეგანი ზემოქმედებისადმი წინააღობის უნარი, ან არ არის დაცული ნორმალური საექსპლუატაციო პირობები, რადგან დეფორმაციებმა მიაღწიეს ზღვრულ დასაშვებზე მეტ სიდიდეს. გაანგარიშების მიზანია ის, რომ კონსტრუქციამ ექსპლუატაციის პირობებში არ მიაღწიოს და არ გადალახოს ზღვრული მდგომარეობა. ზოგადად კონსტრუქციების გაანგარიშებისას იყენებენ ორი ჯგუფის ზღვრულ მდგომარეობას (რუსული ნორმების შესაბამისად): I ჯგუფი ითვალისწინებს გაანგარიშებას სიმტკიცესა და მდგრადობაზე; II ჯგუფი – გაანგარიშებას დეფორმაციებზე.

ზღვრული მდგომარეობის კრიტერიუმი – ობიექტის ზღვრული მდგომარეობის ნიშანი ან ნიშანთა ერთობლიობა, რომელიც დადგენილია ნორმატიულ-ტექნიკური და საკონსტრუქტორო დოკუმენტაციით.

ზღვრული სიჩქარე ვარდნისას – ვარდნილი სხეულის სიჩქარე, რომლის დროსაც მოძრაობისადმი წინააღობის ძალა აწონასწორებს სიმძიმის ძალას.

ზღვრული შემოსავალი – საქონლის დამატებითი ერთეულის გაყიდვის შედეგად მიღებული დამატებითი შემოსავალი, ე.

ი. ზღვრული (ბოლო) პროდუქტით მიღებული შემოსავალი.

ზღუდარი – 1. ზღუდე; ქალაქის ან სხვა დასახლების, ეზოსი და მისთ. გარშემო შემოვლებული კედელი (ღობე, გალავანი და ა.შ.); 2. ბარიერი, ნაგებობა, რომელიც აფერხებს თავისუფალ გასვლას; 3. კაშხალი, მოლი, ჯებირი, წყლის დასაგუბებლად დინების განივად ამოყვანილი კედელი; 4. ბალავარი, გამირი; 5. კონსტრუქციული ელემენტი (ქვის, ხის, ლითონის, რკ.ბ-ის) რომლითაც გადაიხურება კარის ან ფანჯრის ღიობი (ნახ. 1. ლითონის ზღუდარი კარის ღიობის თავზე).



ნახ. 1

ზღუდე – რისამე დასაცავად გარშემოვლებული კედელი, ღობე, დაბრკოლება, საზღვარი, გალავანი და მისთ. ზ. შეიძლება იყოს ქვის, აგურის, ბეტონის, ქვითკირისა და სხვ.

ზღურბლი – ბჭე, დირე (კარისა), კარობანი, კარაპინი, კარნაგელა; კარის ჩარჩოს ქვედა გამოტანილი ძელი ან ის უხილავი ხაზი, რომელიც გასდევს დახურულ კარს იატაკზე (ნახ. 1). კარის ქვეშ გადასასვლელზე დადებული დირე; იატაკის ის ნაწილი, რომელიც გასდევს მიხურულ კარს.



ნახ. 1

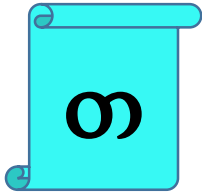

თაბაშირ-მუყაოს ფილები – შემომზადებული საშენი მასალა, დამზადებული თაბაშირისა და მუყაოს ფურცლებისგან. ძირითადად გამოიყენება შენობების ინტერიერში (თაბაშირის შემცველობის გამო არ არის წყალმედეგი) ტიხრების მოსაწყობად, კედლებისა და ჭერის მოსაპირკეთებლად (ნახ. 1). მზადდება თაბაშირის დუღაბისაგან (შეიცავს სხვადასხვა დანამატებს), რომელსაც მუყაოს (ან სქელი ქაღალდის) ფურცლებს შორის წნეხში ატარებენ და შემდეგ აშრობენ. აქვს მართკუთხა ფილის (პანელის) ფორმა და მასიური (ზოგჯერ ღრუტანიანი) მოცულობა. გამოდის რამდენიმე სტანდარტული ზომის სახით, მათ შორის ყველაზე გავრცელებულია 2500×1200×12,5 მმ. არსებობს ჩვეულებრივი, ტენ- და ცეცხლგამძლე ფილები. ტენგამძლე ფილები განკუთვნილია სათავსებისათვის, სადაც ჰაერის მაღალი ტენიანობაა (მაგ., სააბაზანოებში).



ნახ. 1

ცეცხლგამძლე ფილები გამოიყენება ბუხრის პირებისა და სხვ., ცეცხლის წყაროსთან ახლოს მყოფი კვანძების მოსაპირკეთებლად. არსებობს აგრეთვე

თაბაშირბოჭკოვანი ფილები და მაღალი ბგერაიზოლაციის აკუსტიკური თაბაშირ-მუყაო. გამოიყენების სიმარტივისა და სიიარვის წყალობით თ.-მ. ფ., ერთ-ერთი ყველაზე გავრცელებული საშენი მასალაა მსოფლიოში. გავრცელებულია თაბაშირ-მუყაოს წარმოებისა და გამოყენების რამდენიმე საერთაშორისო სტანდარტი, მათ შორის საერთაშორისო სამშენებლო კოდექსის სტანდარტი.

თაბაშირბეტონი – თაბაშირის მჭიდა (შემკვრელი) მასალების ბაზაზე დამზადებული ბეტონი. გამოიყენება სხვადასხვა ნაკეთობების დასამზადებლად, როგორცაა ტიხრის პანელები და ფილები, სანტექნიკისა და სავენტილაციო ბლოკები, თბოსაიზოლაციო და ცეცხლდამცავი ფილები და სხვ.

თაბაშირბოჭკოს ფურცელი – ფურცლოვანი მოსაპირკეთებელი ნაკეთობა, რომელიც მზადდება სამშენებლო თაბაშირის, ცელულოზის ბოჭკოსა და სხვადასხვა ტექნოლოგიური დანამატებისაგან. მასალა უფრო ძვირია, ვიდრე პოპულარული თაბაშირმუყაო, მაგრამ აქვს რიგი უპირატესობებისა, მაგ., ერთგვაროვნება, მაღალი სიმკვრივე (1250 კგ/მ³), ყინვამედეგობა (15 ციკლი თაბაშირმუყაოს 4 ციკლის საწინააღმდეგოდ), კარგი თბოიზოლაცია და მაღალი ცეცხლმედეგობა.

თაბაშირი (ბერძ. gypsos ცარცი, კირი) – სულფატების კლასის მინერალი (ქიმიური ფორმულა $CaSO_4 \cdot 2H_2O$), უფერო, თეთრი, რუხი კრისტალებით, დანალექი ქანი (ნახ. 1). მისგან მიიღება ჰაერული შემკვრელი ნივთიერება ბუნებრივი თაბაშირის ქვის გამოწვით 140-170°C ტემპერატურაზე (სამშენებლო თ. ძველი სახელწოდებაა ალებასტრი). ატმოსფერულ წნევაზე

გამოწვისას მიიღება დაბალი სიმტკიცის ნახევარწყლიანი კალციუმის სულფატი. სამშენებლო თ. ხასიათდება მაღალი წყალმთხოვნილებით (55-65%) და შედარებით დაბალი სიმტკიცით (2-7 მპა). მაღალი სიმტკიცის თ. წყალმთხოვნილებაა 35-40% და აქვს მეტი სიმტკიცე (10-25 მპა). თაბაშიროვანი ყველა შემკვრელი არის სწრაფშემკვრელი (როგორც წესი, 2-20 წთ) და სწრაფგამაგრებადი. შეკვრის პროცესის შესანელებლად იყენებენ სხვადასხვა დანამატს: ხის წებოს, სულფიდსაფუარს, ბორის მჟავას, პოლივინილაცეტატს და სხვ. თ. გამაგრების დროს ფართოვდება (მოცულობის 0,2%), რაც სასარგებლოა არქიტექტურულ-დეკორატიული ნაკეთობის დამზადებისას. კარგად ეჭიდება მერქანს და მიზანშეწონილია მისი დაარმირება მერქნის ლარტყით, მუყაო-ქაღალდით და სხვა მსგავსი მასალით. გამაგრებული თ. სიმკვრივე შეადგენს 1200-1500 კგ/მ³, ფორიანობა – 30-60%. თ. ახასიათებს მაღალი ჰიგროსკოპულობა, ამიტომ, თ. ნაკეთობის გამოყენება მიზანშეწონილია მშრალ პირობებში. ჩვეულებრივ პირობებში თ. შერევა ცემენტთან არ შეიძლება, რადგან მათი ურთიერთმოქმედების შედეგად წარმოიქმნება არამდგრადი მასალა, რომელიც დეფორმირდება და იშლება კალციუმის ჰიდროსულფოალუმინატის მაღალსულფატური ფორმის წარმოქმნით, კრისტალიზდება წყლის მოლეკულასთან შეერთებით და მნიშვნელოვნად იმატებს მოცულობაში. შედარებით სტაბილური თაბაშირის ქვის მისაღებად მას უმატებენ აქტიურ დანამატებს. არსებობს კომპოზიტიური თაბაშიროვანი შემკვრელი, რომელშიც მცირე რაოდენობით შედის პორტლანდცემენტი, აქტიური მინერალური კომპონენტი, სუპერპლასტიფიკატორი, კაჟმიწა და სხვ. ეს შემკვრელი 1,2-2-ჯერ მტკიცეა, ვიდრე აქტიურ დანამატიანი და გაცილებით წყალმედეგია. თაბაშიროვანი შემკვრელი წარმოადგენს ეკოლოგიურად სუფთა პროდუქტს, მზადდება შედარებით მარტივად, ენერჯის ნაკლები დანახარჯით, რაც განაპირობებს მის ფართოდ გამოყენებას მშენებლობაში.



ნახ. 1

თაბაშირი ანჰიდრიდული – თაბაშირის სახეობა, რომელიც ხასიათდება შენელებული შეკვრის უნარით. შეკვრის დასაწყისი არა უადრეს 30 წუთისა, დასასრული კი – არა უგვიანეს 24 საათისა. მისი მარკებია 5; 10; 15; 20 მპა. გამოიყენება წყობისა და სალესი დუღაბებისათვის, ბეტონებისათვის, ხელოვნური მარმარილოსა და თბოსაიზოლაციო მასალების წარმოებაში.

თაბაშირი საყალიბო – თაბაშირის სახეობა, რომელიც ჩვეულებრივისაგან განსხვავებით, წმინდად დაფუთული მასალაა. იყენებენ არქიტექტურული დეტალების, ყალიბების, კერამიკული ნაკეთობების დასამზადებლად, აგრეთვე სხვა დარგებში.

თაბაშირის მჭიდა მასალები – ჰაერული შემკვრელი მასალები, რომლებიც მიიღება ნახევრადწყლიანი ან უწყლო კალციუმის სულფატის საფუძველზე (ანჰიდრიტული შემკვრელები). ენერგეტიკული დამუშავების პირობების, ასევე შეკვრისა და გამაგრების სიჩქარის მიხედვით თ. მ. მ. იყოფა 2 ჯგუფად: დაბალგამოწვის (სწრაფმჭიდი და სწრაფგამყარებადი) – სამშენებლო და საყალიბო თაბაშირი, მაღალი სიმტკიცის თაბაშირი, თაბაშირ-ცემენტ-პუცოლანური შემკვრელები; მაღალგამოწვის (ნელამჭიდი და ნელაგამყარებადი) – ანჰიდრიტული ცემენტი, მაღალგამოწვის თაბაშირი.

თაბაშირისა და თაბაშირბეტონის ნაკეთობები – თაბაშირის შემკვრელზე დამზადებული ნაკეთობები, რომლებსაც აქვთ მცირე სიმკვრივე, საკმარისი სიმტკიცე, კარგად ემორჩილებიან მექანიკურ დამუშავებას და გამოირჩევიან ცეცხლმედეგობითა და მაღალი თბო- და ბერასაიზოლაციო თვისებებით. თაბაშირბეტონის ნაკეთობების (ნახ. 1. თაბაშირბეტონის ნაკეთობები) დამზადებისას, ტენ- და წყალმედეგობის ასამაღლებლად, გამოიყენება თაბაშირ-ცემენტ-პუცოლანური და თაბაშირმჭიდა-ცემენტ-პუცოლანური შემკვრელები, ნაკეთობას კი ფარავენ წყალმედეგი წყალგაუმტარი საღებავებით ან პასტებით.

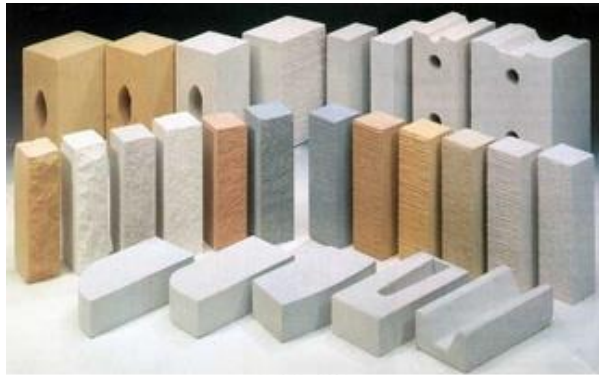

ნახ. 1

ნაკეთობებს, თაბაშირის შემკვრელის საფუძველზე, ამზადებენ თაბაშირის ცომის, თაბაშირის ხსნარის ან თაბაშირბეტონისაგან მინერალური (ქვიშა, კერამზიტის ლორღი) და ორგანული (ხის ნახერხი, ბურბუმელა, ლელქაში) შემკვრელების დამატებით. თ. და თ. ნ. ახასიათებთ სიმყიფე, ამიტომ დამზადებისას მათში შეჰყავთ მარმირებელი მასალები ხის

ძელაკების, ლელქაშის, ფოლადის არმატურის (ბადე, მავთული) სახით. შენობის კედლების, ტიხრების, ჭერის მოპირკეთებისათვის გამოიყენება თაბაშირმუყოსა და თაბაშირბოჭკოვანი ფურცლები. ტიხრების მოსაწყობად მზადდება თაბაშირისა და თაბაშირბეტონის ფილები სისქით 80-100 მმ. არსებობს ლინოლეუმის იატაკის საფუძვლად გამოყენებული პანელები, დამზადებული თაბაშირბეტონისაგან სიმტკიცის ზღვრით კუმშვისას არანაკლები 7 მპა, რომლებსაც აქვთ ხის კარკასი. ასეთი პანელების გამოყენება დასაშვებია სათავსებში ნორმალური ფარდობითი ტენიანობით. სამშენებლო თაბაშირი ფართოდ გამოიყენება სავენტილაციო ბლოკების დასამზადებლად სიმტკიცის ზღვრით კუმშვისას 12-13 მპა. ეს ბლოკები შეიძლება დამზადებული იქნეს აგრეთვე თაბაშირ-ცემენტ-პუცოლანური შემკვრელისაგან მინერალური და ორგანული დანამატებით. დაბალსართულიან მშენებლობაში, აგრეთვე სამრეწველო ადმინისტრაციული და საცხოვრებელი მიმართულების შენობებისა და ნაგებობების ტიხრების მოსაწყობად, გამოიყენება თაბაშირის ბლოკები კილოებითა და თხემებით (ნახ. 2. თაბაშირბეტონის სატიხრე ბლოკები), რომლებიც უზრუნველყოფს სწრაფ მონტაჟსა და ბლოკების პირაპირების სიმტკიცეს.



ნახ. 2

თაბაშირმუყოს ფურცელი – ფურცლოვანი ნაკეთობა თაბაშირის უწყვადი შუა შრისაგან, რომლის სიბრტყეები, ტორსული ნაწიბურების გარდა, შუა შრესთან მჭიდროდ მიწებებული მუყაოთია შემოსილი.

თაბაშირსხმული – თაბაშირის სხმული ნაკეთობა, რომელიც მზადდება პლასტიკური თაბაშირის უწყვეტი ჩამოსხმით. შეიძლება იყოს დაარმირებული მინის ბოჭკოთი, მინის ბადით, ბაზალტის ბოჭკოთი და სხვ.

თაბაშირწიდაბეტონი – ბეტონი, რომელშიც მჭიდრა სამშენებლო თაბაშირი, ხოლო შემვსება წიდა. გამოიყენება ისეთ კონსტრუქციებში, რომლებიც არ ტენიანდება.

თაბახი – გარკვეული ზომის საწერი ქაღალდის ფურცელი; 2. ხის დიდი ლანგარი, გობის მსგავსი; 3. ერთი ნაბეჭდი ფურცლის დაკეცვით მიღებული თექვსმეტი გვერდი, რომლებისგანაც იკინძება წიგნი (საავტორო თაბახი, ნაბეჭდი თაბახი).

თავანი (პლაფონი) – 1. ფერწერით ან რელიეფით შემკული ჭერი ან მისი ნაწილი; ასეთივე კამაროვანი ან გუმბათოვანი გადახურვა; 2. ჭერის სიბრტყიდან ოდნავ გამოწეული ან მასთან თანხვედნილი სანათი არმატურა.

თავდაცვითი – თავდაცვისათვის განკუთვნილი.

თავთხელი – თხელი, არაღრმა ადგილი წყალში.

თავი – 1. მაღალი, ვერტიკალური ნაგებობის, კონსტრუქციის, ელემენტის, დეტალის და მისთ. ზედა ნაწილი; 2. რაიმეს ზედა, ასახდელი ნაწილი; 3. რაიმეს წინა ნაწილი, დასაწყისი; 4. რაიმე თხზულების დასრულებული ნაწილი; 5. ადამიანის ან ცხოველის სხეულის ყელსზევითა ნაწილი, რომელშიც მოქცეულია ტვინი, აგრეთვე შეგრძნების მთავარი ორგანოები. ტექნიკაში თავის მრავალი სახეობა არსებობს: ანტენის, ბარბაცას, ბოდის, ბურთისებრი, ბურღის, გასართი, გვირაბის, დამყოფი, კბილანის, კოლონის, კონუსური, ლურსმნის, მაგნიტური, მანაწილებელი, მარბენალას, მოსახსნელი, მოქლონის, მსხლისებრი, ნაოჭის, ნახევარწრიული, პილონის, რევოლვერული, საალებელი, სარქვლის, სატაცის, სატეხისებრი, სამირკვლის, საჭრისების, სახეხ-სალესის, სახრახნისის, სვეტის, ტრანსმიტერის, უნივერსალური დამყოფი, ფარული, ფრეზის, ქუსლის, ღოჯის, ღუმლის, შიგსაჩარხი, ჩამწერი, ჩანგლისებრი, ჩასასობი, ცილინდრის, ძალური, წამშლელი, წყალსარინის, ჭანჭიკის, ხრახნის, ხრახნსაჭრელისა და სხვ.

თავისებურება – ვისიმე, რისამე დამახასიათებელი, სხვებისგან განსხვავებული თვისება.

თავისუფალდგუშიანი ელექტროკომპრესორი – თავისუფალდგუშიანი კომპრესორი დგუშების ელექტრომაგნიტური ამძრავით.

თავისუფალდგუშიანი კომპრესორი – დგუშიანი კომპრესორი, რომელშიც ამძრავიდან დგუშებზე მოძრაობის გადაცემა ხორციელდება უშუალოდ, მრუდმხარა-ბარბაცა მექანიზმის გარეშე.

თავისუფალი – ვინც, რაც იძულებას, ძალდატანებას არ განიცდის; რასაც არაფერი არ აფერხებს და რაც, დაუბრკოლებლად, შეუფერხებლად ხდება; რაც დაკავებული არ არის.

თავისუფალი (საკუთრივი) რხევები – რხევები, რომლებიც ხდება გარე ზემოქმედების გარეშე.

თავისუფალი ეკონომიკური ზონა (ინგლ. Free Economic Zone) – ქვეყნის ტერიტორიის ის ნაწილი, სადაც სპეციალური სამართლებრივი რეჟიმის საფუძველზე იქმნება ხელსაყრელი პირობები სხვადასხვაგვარი საგარეო-ეკონომიკური ოპერაციებისათვის. მისთვის დამახასიათებელი ნიშანია თავისუფალი ან შეღავათიანი მეწარმეობა, რომელიც იძლევა უახლესი ტექნოლოგიის, ნოუ-ჰაუს შესაძენად საჭირო დროისა და დანახარჯების მნიშვნელოვნად შემცირების საშუალებას, ხელს უწყობს ვალუტის მოზიდვას საქონლისა და მომსახურების ექსპორტის ხარჯზე და ზრდის უცხოურ კაპიტალდაბანდებას.

თავისუფალი ვარდნის აჩქარება (სიმძიმის ძალის აჩქარება) – აჩქარება, რომელსაც სიმძიმის ძალა ანიჭებს თავისუფალ ნივთიერ (მატერიალურ) წერტილს. როგორც სიმძიმის ძალა, ისე თავისუფალი ვარდნის აჩქარებაც დამოკიდებულია ადგილის განედსა და ზღვის დონიდან მის სიმაღლეზე. თბილისის განედისათვის ზღვის დონეზე თავისუფალი ვარდნის აჩქარება $g = 9,80320 \text{ მ/წმ}^2$

თავისუფალი ინდუსტრიული ზონა (ინგლ. Free Industrial Zone) – თავისუფალი ზონის ნაირსახეობა, სადაც ქვეყნის საქონლის მოთავსებისას გამოიყენება საქონლის ექსპორტში მოქცევის ანალოგიური დებულებები. ამ ზონაში უცხოური საქონლის შემოტანა არ ითვლება იმპორტად და მასზე არ გადაიხდებიან იმპორტის გადასახდელები. საწარმო თავისუფალი ინდუსტრიული ზონის საწარმოა, თუ ის ქვეყნის კანონმდებლობის საფუძველზე რეგისტრირებულია თავისუფალ ინდუსტრიულ ზონაში. ამ ზონაში საქმიანობას ეწევა მხოლოდ თავისუფალი ინდუსტრიული ზონის საწარმოები და სხვა საწარმოების ზონაში რეგისტრირებული მუდმივი დაწესებულებები. თავისუფალი ინდუსტრიული ზონის საწარმოების სურვილის შემთხვევაში, მათი სერთიფიკატის საფუძველზე, მიენიჭებათ საერთაშორისო საწარმოს სტატუსი, საგადასახადო შეღავათების მიღების მიზნით. მთავარი შეღავათები შემდეგია: ა) მოგების გადასახადისაგან გათავისუფლებულია საერთაშორისო საწარმოს მიერ თავისუფალ ინდუსტრიულ ზონაში ნებადართული საქმიანობიდან მიღებული მოგება; ბ) დღგ-გან, ჩათვლის უფლების გარეშე, გათავისუფლებულია საერთაშორისო საწარმოებს შორის საქონლის/მომსახურების მიწოდება; გ) ქონების გადასახადისაგან გათავისუფლებულია თავისუფალ ინდუსტრიულ ზონაში არსებული ქონება. მიზანი, რის საფუძველზეც შემოღებულ იქნა აღნიშნული სტატუსი, არის საქართველოს გარკვეული ტერიტორიების საქონლის/მომსახურების წარმოებისა და ყიდვა-გაყიდვის საერთაშორისო ცენტრებად ჩამოყალიბება.

თავისუფალი მექანიკური სისტემა – მექანიკური სისტემა, რომლის მოძრაობის შესაძლებლობა არავითარი ბმებით არ არის შეზღუდული.

თავისუფალი მეწარმეობის ზონა – სახელმწიფოს ტერიტორიის ის ნაწილი, სადაც იქმნება ხელსაყრელი პირობები ერთობლივი სამეწარმეო საქმიანობისათვის. ასეთ ზონებში შემოღებული აქვთ განსაკუთრებული შეღავათიანი რეჟიმი, რაც ხელსაყრელ პირობებს ქმნის უცხოური კაპიტალის ინვესტირებისათვის.

თავისუფალი ნაპირი (კიდე) – ფირფიტის ნაპირი, რომელზეც არავითარი ძალა არ მოქმედებს.

თავისუფალი ნივთიერი წერტილი – ნივთიერი წერტილი, რომელსაც შეუძლია სივრცეში მოძრაობა ნებისმიერი მიმართულებით.

თავისუფალი ღერძი – სხეულის ბრუნვის ღერძი, რომლის გარშემო ბრუნვა არ იწვევს საკისრების რეაქციას. სხეულის თავისუფალ ღერძებს წარმოადგენს ინერციის მთავარი ცენტრალური ღერძები.

თავისუფალი წყალი – მერქნის ბოჭკოებს შორის არსებული წყალი.

თავისუფლების ქანდაკება (ინგლ. Liberty Enlightening the World; ფრანგ. La liberté éclairant le monde) – სპილენძის მონუმენტი, რომელიც "ლიბერტი-აილენდზე" (თავისუფლების კუნძული) მდებარეობს ნიუ-იორკის უბეში, მდინარე ჰუდონის შესართავთან (ნახ. 1). ის საფრანგეთის რესპუბლიკამ აჩუქა აშშ-ს ამ ორ ერს შორის მეგობრობის გამოსახატავად და

გაიხსნა 1886 წლის 28 ოქტომბერს აშშ-ის ასი წლისთავის აღსანიშნავად (ქანდაკების ავტორია ფრედერიკ ოგიუსტ ბარტოლდი). ამჟამად თავისუფლების ქანდაკება აშშ-ის ყველაზე ცნობილი სიმბოლოა და ჩაგვრისგან განთავისუფლებას აღნიშნავს. 1984 წლიდან ქანდაკება შეტანილია UNESCO-ს მსოფლიო მემკვიდრეობის სიაში.



ნახ. 1

თავისუფლების ხარისხის რიცხვი – კოორდინატა რიცხვი, რომელიც აუცილებელია და საკმარისი წერტილის, წერტილთა სისტემის ან სხეულის მდებარეობის განსასაზღვრავად სივრცეში. საზოგადოდ, სისტემის თავისუფლების ხარისხის რიცხვი განისაზღვრება, როგორც იმ დამოუკიდებელ გადაადგილებათა რიცხვი, რომელიც სისტემას აქვს.

თავკოჭი – იხ. მაუერლატი.

თავლა – ცხენების სადგომი ნაგებობა, საჯინიზო.

თავმოყრილ ძალთა სისტემა – ძალთა სისტემები, რომელთა ფუძეები ერთ წერტილში იკვეთება. ამ წერტილს თავმოყრის წერტილი (თავმოყრის ცენტრი) ეწოდება.

თავსართი – 1. სხვადასხვა პროფილის დეკორატიული თალი, რომელიც შემოფარგლავს სარკმლის ნახევარწრიულ ნაწილს ან კარების თავზე მოთავსებული ამგვარივე ელემენტი; 2. რელიეფის ეროზიული ფორმის (ტერასა, ორმო, მიწაყრილი, ხრამი) დამრეცი ფლატეს ზედა ნაპირი; 3. წიგნის ან მისი რომელიმე ნაწილის თავში დართული ორნამენტი, ნახატი, თავსამკაული; 4. დამატებით იხ. არქივოლტი.

თავსართი გზის – მიწის ვაკისის ყრილის გზისპირისა და ფერდოს გადაკვეთის ხაზი.

თავსახური – რასაც თავზე ახურავენ რასმე (მაგ., ქვაბის თავსახური, კოლბის თავსახური და სხვ.).

თავსებადობა – განტოლებათა სისტემის თვისება, ჰქონდეთ ყველა განტოლებისათვის თუნდაც ერთი საერთო ამონახსნი.

თავშესაფარი – სპეციალური ნაგებობა მოსახლეობის დასაცავად სიცოცხლისათვის საშიში დაზიანებებისაგან.

თავშესაფრის ფართობი – ფართობი, სადაც სათანადო ინსტრუქციების მიღებამდე ან ევაკუაციამდე დროებით შეუძლიათ გაჩერება იმ ადამიანებს, რომელთაც არ ძალუძთ კიბე-გზების გამოყენება.

თავხე – მთავარი კოჭი, რომელიც სახლის სახურავის გასამართავადაა გადებული.

თაკარა (შტაბელი) – გარკვეული წესით დალაგებული, დაწყობილი ხის მასალა. არსებობს თაკარის სახეები: გადამბული, გოჯილა, კვადრატული, ლარტყებიანი, შუასადებებიანი (ნახ. 1), ჩაძირული, წყალქვეშა და სხვ.



ნახ. 1

თაკარა გოჯილა – თაკარა, რომლის მეზობელ ფენებში (რიგებში) მასალა ურთიერთმართობულადაა დალაგებული.

თაკარის ფორმირება – დახერხილი ხე-ტყის თაკარად დაწყობა-დალაგების პროცესი.

თაკვერი (თაკვეერი) – 1. ისტორიული მხარე დასავლეთ საქართველოში; ფართო მნიშვნელობით მოიცავდა ახლანდელ რაჭა-ლეჩხუმს, ვიწრო მნიშვნელობით – ცხენისწყლის აუზის შუა წელსა და ლაჯანურის ხეობას შორის მოქცეულ ტერიტორიას; 2. VII საუკუნის ძველი ქართული ციხე, რომელიც ამჟამად მოიხსენიება როგორც ზურაბის ციხე. მდებარეობს ცაგერიდან სამხრეთით 14 კმ-ზე, ცხენისწყალ-კვერშოულას შესართავს ქვევით, მთებით შემოზღუდული ხეობის ცენტრში ამოზიდულ მაღალ კონცხზე; 3. წითელი აბორიგენული ყურმნის ჯიში, რომელიც გავრცელებულია ქართლის რაიონში. აქვს საშუალო ზომის, კონუსური ან ცილინდრულ-კონუსური ფორმის მტევანი და მომრგვალო, მუქი ლურჯი, თითქმის შავი ფერის მარცვალი.

თალარი – ვაზის საჩრდილობელი ფანჩატური. იმერეთში – ტალავერი, მეგრულად "ტალერი", მოხვევებში კი "ტარავალი" ნიშნავს ტანისამოსს. დამატებით იხ. ფანჩატური, ტალავერი, მყოდოლი და პერგოლა.

თალფაქი – 1. ხუფი, სახურავი; 2. "ქართული ქუდი" (საბა).

თამასა (საპირე) – 1. სხვადასხვა მასალისაგან დამზადებული ვიწრო, თხელი ფირფიტა (ძელაკი); 2. ირიბი ფიცარი, რომელიც ხურავს ფრონტონური ნივნივის ფეხს; 3. კარის ან ფანჯრის ღიობის მოჩარჩოება. თამასა შეიძლება იყოს: განმბჯენი, დამჭერი, ზეთსაზომი, ირიბანული, კავის, კარის, კუთხური, მისაჭერი, მოსაჭიმი, პარკეტის, სადისტანციო, საკეტი, სამაგრი, საჩერებელი, სახსრიანი, სიხისტის, ფანჯრის, ყელის, შოლტიანი, ჩამკეტი, ჯვრისებრი და სხვ.

თამასა დამცავ-დეკორატიული – ნაკეთობა, დაყენებული კარზე ან ფანჯარაზე სახელურის, საკეტის ცილინდრული მექანიზმის, გასაღების მოსარგები ნახვრეტის დეკორატიული გაფორმებისა და დაცვის მიზნით.

თამასუქი – ფასიანი ქალაღი, რომელიც ადასტურებს თამასუქის გამცემის (ბანკის) უპირობო ფულად სავალო ცალმხრივ ვალდებულებას გადაუხადოს ვადის დადგომისას თამასუქის მფლობელს განსაზღვრული თანხა. ზოგჯერ ბანკები კრედიტს გასცემენ თამასუქის სახით, რითაც ისინი იღებენ დეპოზიტს იმავე ვადითა და თანხით. სათამასუქო დაკრედიტება საკმაოდ გავრცელებულია იმ საწარმოებსა და ორგანიზაციებში, რომლებიც დაკავშირებულია ერთმანეთთან ტექნოლოგიური და ფინანსური ჯაჭვით.

თამელი (ლათ. *Sorbus torminalis*) – ტანმაღალი, 25 მ-მდე სიმაღლის ხე დიდი გაშლილი ვარჯით (ნახ. 1). მერქანი თეთრი ფერისაა, თუმცა ზოგჯერ მოვარდისფრო ლაქები ახასიათებს. გავრცელებულია შუა ევროპაში, ჩრდილოეთ აფრიკაში, სირიაში, ირანსა და მცირე აზიაში. გვხვდება უკრაინის დასავლეთ ნაწილში, ყირიმსა და კავკასიაში. საქართველოში არც ისე იშვიათია; იზრდება მუხნარში, რცხილნარსა და წაბლნარში



ნახ. 1

ერთეულ ხედ ან ჯგუფებად, მთაში ზღვის დონიდან 1700 მ-მდე გვხვდება. აქვს მაგარი და გამძლე მერქანი, რომელსაც სახარატო და საავეჯო წარმოებაში იყენებენ. კარგი თაფლოვანი და დეკორატიული მცენარეა.

თანაბარი ბრუნვა – ბრუნვა მუდმივი კუთხური სიჩქარით.

თანაბარი დამაბული მდგომარეობა (ერთგვაროვანი დამაბული მდგომარეობა) – დამაბული მდგომარეობა, რომელიც ყოველ წერტილში განისაზღვრება ერთი და იმავე კომპონენტებით (დეკარტის მართკუთხა კოორდინატთა სისტემაში).

თანაბარი მოძრაობა – მოძრაობა წერტილის, რომლის რიცხვითი მნიშვნელობა v სიჩქარისას არის მუდმივი. გავლილი Δs გზა წერტილის თანაბარი მოძრაობისას Δt დროის შუალედში ტოლია: $\Delta s = v\Delta t$. მყარ სხეულს შეუძლია შეასრულოს წინსვლითი თანაბარი მოძრაობა, რომლის დროსაც ზემოთ ნათქვამი ვრცელდება სხეულის ყველა წერტილზე.

თანაბარუფლებიანი კვანძების შეერთება (კომპ.) [ინგლ. Peer-to-Peer (P2P)] – დეცენტრალიზებული (პირინგული) კავშირის სისტემა, რომლის საფუძველზე შექმნილ დაშენებულ კომპიუტერულ ქსელში თითოეულ მონაწილეს (კვანძს) თანაბარი უფლებები აქვს. კვანძი (ინგლ. peer), ნიშნავს ნებისმიერ კომპიუტერს, საკომუნიკაციო მოწყობილობის ან პროგრამული უზრუნველყოფის ერთეულს, რომლებსაც შეუძლიათ ფაილები ან სხვა ციფრული ინფორმაცია გაცვალონ უშუალოდ, ცენტრალური სერვერის გარეშე.

თანაბრად ცვლადი ბრუნვა – ბრუნვა მუდმივი კუთხური აჩქარებით.

თანაბრად ცვლადი მოძრაობა – მოძრაობა, რომლის მხები (W_T) აჩქარების სიდიდე მუდმივია. თუ $W_T > 0$ – მოძრაობა აჩქარებულია, თუ $W_T < 0$ – მოძრაობა შენელებულია.

თანადიზაინერი – ფიზიკური პირი, რომელმაც სხვა ფიზიკურ პირთან (პირებთან) ერთობლივი ინტელექტუალური შემოქმედებითი შრომის შედეგად შექმნა დიზაინი.

თანადალექვა – რთული ხსნარებიდან, ნაღობებიდან ან ორთქლიდან (ზირითადი ნივთიერების დალექვასთან ერთად) თანამინარევების ნალექში გადასვლა.

თანაზომადი სიდიდეები – ორი ერთგვაროვანი სიდიდე (მაგ., სიგრძე, ფართობი და სხვ.), რომლებსაც აქვთ საერთო საზომი (რომელიც ორივე სიდიდეში მთელ რიცხვჯერ მოთავსდება). თანაზომადი სიდიდეების ფარდობა წარმოადგენს რაციონალურ რიცხვს.

თანამედროვე მსოფლიოს შვიდი საოცრება (ინგლ. Seven Wonders of the Modern World) – 1.

ჩინეთის დიდი კედელი (აზია, ჩინეთის სახალხო რესპუბლიკა); 2. კოლიზეუმი (კოლოსეუმი) (ევროპა, იტალიის რესპუბლიკა); 3. მაჩუ-პიქჩუ (ნახ. 1) (სამხრეთ ამერიკა, პერუს რესპუბლიკა); 4. პეტრა (ნახ. 2) (აზია, იორდანის ჰაშემიტური სამეფო); 5. თაჯ-მაჰალი (აზია, ინდოეთის რესპუბლიკა); 6. ქრისტეს ქანდაკება (სამხრეთ ამერიკა, ბრაზილიის ფედერაციული რესპუბლიკა); 7. ჩიჩენ-იცა (ნახ. 3) (ჩრდილოეთი ამერიკა, მექსიკის შეერთებული შტატები).



ნახ. 1



ნახ. 2



ნახ. 3

თანამშრომელი – შრომის კოდექსით გათვალისწინებული დასაქმებული.

თანამშრომლების სამუშაო ფართობი – მთლიანი სივრცე ან მისი ნაწილი, განკუთვნილი მხოლოდ თანამშრომლებისათვის და მხოლოდ სამუშაოს საწარმოებლად. დერეფნები, ტუალეტები, სამზარეულოები და დასასვენებელი ოთახები თანამშრომლების სამუშაო ფართობში არ შედის.

თანაპოლიმერი (თანაპოლიმერი) – პოლიმერი, რომლის მაკრომოლეკულა შეიცავს 2 ან მეტ სხვადასხვა სტრუქტურის მქონე რგოლს. უმთავრესად მიიღება თანაპოლიმერიზაციით ან თანაკონდენსაციით (ამ რეაქციაში მონაწილეობს არაუმცირეს 3 მონომერისა), ასევე მონომერის მიმაგრებით პოლიმერზე, რომელიც სინთეზირებულია სხვა მონომერისაგან.

თანაპოლიმერიზაცია (თანაპოლიმერიზაცია) – ორი ან მეტი მონომერის ერთობლივი პოლიმერიზაცია. გამოიყენება პოლიმერების თვისებების მიმართულად ცვლილებისთვის (მოდიფიკაციისთვის), ასევე ახალი თვისებების მქონე პოლიმერის მისაღებად. თ. საშუალებას იძლევა მნიშვნელოვნად გავაფართოვოთ პოლიმერული მასალების ასორტიმენტი ცნობილი მონომერების საფუძველზე.

თანადერძულობა – ორი მანქანის, კვანძის ან დეტალის ღერძების დამთხვევა.

თანგი – იხ. ვაიმა.

თანგირა – სპილენძის მოზრდილი ქვაბი, ფართოპირიანი, რომელსაც ამზადებდნენ სამჭედლოში.

თანრიგი – ჯგუფი, ხარისხი, კატეგორია.

თაობა (გენერაცია) – 1. რისამე წარმოება, წარმოშობა, შექმნა, გაჩენა, ჩასახვა; 2. ბიოლ. მეტნაკლებად ერთი ასაკის თაობა, ჩანაცვლებული მომდევნო თაობით, რომელიც შეიძლება მნიშვნელოვნად განსხვავდებოდეს წინასაგან; პერიოდი, რომლის განმავლობაში ხდება ცოცხალი უჯრედის გაყოფა.

თარაზო – ხაზებისა და სიბრტყეების ჰორიზონტალურობის შესამოწმებელი ხელსაწყო, აგრეთვე მცირე დახრის კუთხის გასაზომი (ნახ. 1). ძირითადი ნაწილია შუშის ამკულა,

შევსებული მსუბუქი სითხით (სპირტით), გარდა მცირე მოცულობისა (ბუმტულა). თარაზო არის ასტრონომიული, გეოდეზიური და სხვა ხელსაწყო-იარაღების მნიშვნელოვანი ნაწილი. გამოიყენება აგრეთვე სამშენებლო ტექნიკასა და მანქანათმშენებლობაში. ამჟამად ფართოდ არის გავრცელებული ლაზერული თარაზო.



ნახ. 1

თარაზო ლაზერული – გეოდეზიური ხელსაწყო, რომელიც გამოიყენება წერტილის კოორდინატების გადასატანად ჰორიზონტალურ, ვერტიკალურ და დახრილ სიბრტყეებში ლაზერის სხივის მეშვეობით (ნახ. 1. თვითსწორებადი წერტილოვანი ლაზერული თარაზო).



ნახ. 1

თარაზოს მგრძობიარობა – მხილებისუნარიანობა, რომელსაც გამოავლენს თარაზო მისი ღერძის ამა თუ იმ კუთხით დახრის შემთხვევაში. თ. მ. პირდაპირპროპორციულ დამოკიდებულებაშია რადიუსთან. ის დამოკიდებულია აგრეთვე მინის შიგა პირეულის დამუშავების ხარისხზე, სითხიანი ბუმტულის სიდიდეზე და თარაზოს სკალის საფასურზე. რაც უფრო მცირეა თარაზოს სკალის საფასური, მით უფრო მგრძობიარეა თარაზო.

თარაზული ანაწყოები – ცეცხლმედეგობის ხარისხიანი მასალებით აწყობილი იატაკი ან სახურავი. იგი უწყვეტია, რათა შეზღუდოს ცეცხლის გავრცელება.

თარაზული გასასვლელი – გასასვლელისკენ სავალი გზა ერთი შენობიდან მეორე შენობის დაახლოებით იმავე დონეზე მდებარე ფართობამდე, ან გასასვლელისკენ სავალი გზა, რომელიც მიემართება კედლის ან ტიხრის გავლით ან შემოვლით იმავე შენობაში დაახლოებით იმავე დონეზე, და დაცულია ხანძრის ზემოქმედების ქვეშ მყოფი ფართობიდან ან მასთან დაკავშირებული ფართობებიდან წამოსული ცეცხლისა და კვამლისგან.

თარგი – 1. შაბლონი, არქიტექტურული დეტალის ნატურალური სიდიდით შესრულებული ნახაზი; 2. ნაკეთობის, დეტალის დასამზადებელი ნიმუში; 3. ქალაღზე, მუყაოზე გამოყვანილი ნიმუში (ზომა) ტანსაცმლის, ფეხსაცმლის და სხვათა გამოსაჭრელად.

თარო – 1. კედელზე ან ნიშში (დოლაბში) დამაგრებული ჰორიზონტალური ფიცარი ჭურჭლის, წიგნების და მისთ. დასადებად; 2. არქიტექტურული პროფილი სწორკუთხოვანი შვერილის სახით.

თაუნ-ჰაუსი (ინგლ. town ქალაქი და house სახლი) – დაბალსართულიანი კოტეჯების კომპლექსი დამოუკიდებელი შესასვლელებით (ნახ. 1), რომლებიც შეთავსებულია ერთმანეთთან გვერდითი კედლებით და როგორც წესი, აქვთ მცირე საკუთარი მიწის ნაკვეთი (1-4 მეასედი).



ნახ. 1

თაფა – მიწის ყრილი, ბორცვი, გორაკი ველზე.

თაღედი (არკადა) (ფრანგ. arcade<პროვანსალური arcada<იტალ. arcata<ლათ. arcus მშვილდი) – ერთნაირი სიდიდის თაღების რიგი, დაყრდნობილი სვეტებზე, ბოძებზე ან პილონებზე. გამოიყენება ღია გალერეების მოსაწყობად შენობის კედლის გასწვრივ (ნახ. 1), აგრეთვე სახურავის ან ანტაბლემენტის საყრდენად, აკვედუკების მშენებლობაში და სხვ. თ. კედელზე მოსულ დატვირთვებს თანაბრად ანაწილებს ცალკეულ საყრდენებზე. შუა საუკუნეების ინგლისურ ტაძრებსა და მონასტრებში ყრუ (ცრუ) თაღედი წარმოადგენს დახურულ გასასვლელს ტრანსეფტიდან ან ნეფიდან შიგა სათავსებამდე. ყრუ თაღედი – რომანული არქიტექტურის განსაკუთრებული მოტივია, რომელმაც დიდი გავლენა იქონია გოტიკურ არქიტექტურაზე, სადაც თ. განთავსებულია ნეფის კედლის ქვედა ნაწილში და ტაძარში იჭერს ტრიფორიუმსა და ფანჯრების ზედა რიგს ქორედში, რომლითაც ინტერიერი ნათდება. ყრუ თაღების რიგს არკატურა ექოდება.



ნახ. 1

თაღედი ორდერული – კედელში გამმოყვანილი თაღური ღიობების რიგი არქიტექტურული ორდერის გამოყენებით, რომელშიც ორდერს ნაწილობრივ ან მთლიანად დაკარგული აქვს თავისი კონსტრუქციული დანიშნულება – ანტაბლემენტი წარმოადგენს კედლის ნაწილს და აღარ არის სვეტებზე დაყრდნობილი გადახურვის მზიდი ელემენტი. თვით სვეტები კი იქცევა ნახევარსვეტებად (პილასტრებად) და მზიდის ნაცვლად ასრულებენ დეკორატიულ ფუნქციას. თ. ო. ხდება პილონებზე განთავსებული თაღედის ტექტონიკური ერთობლიობა და ძირითად საყრდენებს შორის სივრცე ივსება ორდერული სვეტნარით. თუ შენობა ორი და მეტსართულიანია, მაშინ სვეტნარში გამოიყენება ორდერული სუპერპოზიცია. ორდერული თაღნარი რომაული არქიტექტურის მნიშვნელოვანი ფორმაა და გავრცელებული იყო, ძირითადად, რომის რესპუბლიკის პერიოდში (ძვ. წ. VI-I საუკუნეები).

თაღი – 1. არქიტექტურული მრუდხაზოვანი ღეროვანი კონსტრუქცია დაყრდნობილი ღიობის კედლებზე ან ორ საყრდენზე (ბოძი, სვეტი, პილონი, ბურჯი და სხვ.). თ. განმზღენიანი კონსტრუქციაა და ძირითადად კუმშვაზე მუშაობს. განმზღენს იღებს შემკრავი, კონტრფორტები, განივი კედლები, რკ.ბ.-ის გადახურვები, გვერდითი სათავსის საზღვრებში მოქცეული ჩარჩოები, მიწის დონის ზევით განლაგებული საძირკვლები. აწევის ისარი მიიღება $f = (0,5-0,1)l$, სადაც l თაღის მალაია. თაღის საყრდენ კვეთს ქუსლი ეწოდება, ხოლო მის

უმალეს შუა კვეთას კლიტე. თალი (ქვის) პირველად ძველ აღმოსავლეთში გამოჩნდა (ქვის გამოყენების მიზეზი დიდძალიანი კოჭოვანი გადახურვისათვის გამოსადეგი ხის უქონლობა იყო). შემდეგ თ. ფართოდ გავრცელდა ანტიკური რომის არქიტექტურაში (შენობები, აკვედუკები, სატრიუმფო თალები და ა.შ.). იგი დღესაც ხუროთმოძღვრების მნიშვნელოვანი ელემენტია [ნახ. 1. სენატისა და სინოდის შენობები თალი სანკტ-პეტერბურგში (1821-34 წწ.), არქიტექტორი კ. ი. როსი, რუსეთის ფედერაცია].



ნახ. 1

არსებობს თალის მრავალი სახეობა: ამალეებული, აწეული, ბრტყელი, განმტვირთავი, გარესაყრდენი, გოტიკური, დაკიდებული, დამრეცი, დაწეული, დახრილი, დეკორატიული, ელიფსური, ვენეციური, ირიბი, ისრული (შეისრული), კბილა, კილისებრი, კოლოფა, კონცენტრული, კუმშვილი, მრავალფრთიანი, მრავალცენტრიანი, მშვილდა, მცოცავი, ნალისებრი, ნახევარწრიული, ოვალური, ოჟივური, ორსახსრიანი, პარაბოლური, პორტალური, პერსპექტიული, საბჯენი, საკოჭიანი, სამსახსრიანი, სამფრთიანი, სამცენტრიანი,

სატრიუმფო, საყრდენი, სოლისებრი, სწორი, ტიუდორის, უსახსრო, ღია, შეკიდებული, შემალეებული, შექცეული, ცრუ, წრიული, ხიდის, ხოკერული და სხვ.

თალი ამალეებული – თალი, რომლის წარმმართველი რკალის ცენტრის ქვევით, ქუსლებამდე სწორხაზოვანი მონაკვეთებით გრძელდება (ნახ. 1).



ნახ. 1

თალი განმტვირთავი – თალი, რომელიც ჩვეულებრივ კედელშია დაყოლებული და დატვირთვის ანაწილებს შენობის ზედა ნაწილებიდან საყრდენებზე (ნახ. 1) ან პირიქით – ცალკეული საყრდენების დატვირთვის ანაწილებს საძირკვლებზე (იხ. ყირათალი).



ნახ. 1

თალი გოტიკური – ისრული თალი; ერთნაირი რადიუსის მქონე ორი რკალისგან შედგენილი წვეტიანი თალი. [ნახ. 1. სანტა-მარია-დელ-მარის (კატალ. Santa Maria del Mar ზღვის წმ. მარიამის სახელობის ეკლესია ზღვაზე) მთავარი შესასვლელი, ქ. ბარსელონა, ესპანეთის სამეფო].



ნახ. 1

თალი დაკალიბრებული – თალი, რომელიც დაკალიბრებული აგურებისგანაა აწყობილი.

თალი დამრეცი – თალი, რომლის ქუსლები რკალის ცენტრის ზევით მდებარეობს. ისინი შეიძლება განლაგებული იყოს ერთ- ან სხვადასხვა დონეზე.

თალი ელიფსური – თალი, რომლის რკალი ელიფსის ფორმისაა.

თალი ვენეციური – წრიული თალის სახეობა, რომელიც პირველად შეიქმნა იტალიის ქ. ვენეციაში (ნახ. 1. Palazzo Ca 'Dario, ვენეცია, იტალიის რესპუბლიკა).

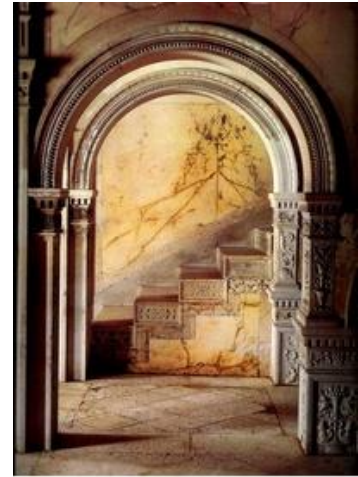

ნახ. 1



ნახ. 1

თალი ისრული – თალი, შედგენილი ორი რკალისაგან, რომლებიც კეხში ურთიერთ გადაკვეთისას ქმნის კუთხეს [ნახ. 1. ვესტმინსტერის (უესტმინსტერის) სააბატოს ისრული თაღები, ქ. ლონდონი, ინგლისი]. ეს მეთოდი დამახასიათებელია გოტიკური არქიტექტურის ტაძრებისათვის.

თალი კბილა – თალი, რომლის შიგა წარმმართველი შედგება ნახევარწრიული რკალებისაგან, რომლებიც გადაკვეთის წერტილებში კბილანებს წარმოქმნიან.

თალი კილისებრი – თალი, რომლის მოხაზულობა ამობრუნებულ კილიან გემს ან ნავს წააგავს (ნახ. 1). მას შემდეგ, რაც ევროპაში გამოჩნდა ნახევარწრიული თაღები, ყველაზე მოთხოვნადი გახდა კილისებრი (გოტიკური) თალი, რომლებიც წარმოადგენდა გოტიკური თალის სტილისტურად განვითარებულ ელევანტურ კონსტრუქციას. მას ძირითადად იყენებდნენ საცხოვრებელი სახლების, სასახლეების, ეკლესიების, ტაძრებისა და მისთ. ფასადების გასალამაზებლად.



ნახ. 1

თალი კოლოფა – სამი (სამცენტრიანი) ან ხუთი (ხუთცენტრიანი) ცენტრიდან მოხაზული რკალის ფორმის თალი (ნახ. 1. თალი კოლოფა: 1-კედლის წყობა; 2-ზღუდარი; 3-ქუსლი; 4-კეხის კლიტის ქვა).

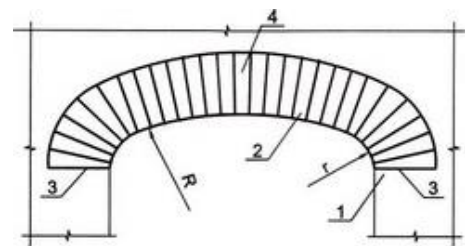

ნახ. 1

თალი კონცენტრული – იხ. თალი პერსპექტიული.

თალი კუმზადი – იხ. თალი დამრეცი.

თალი მომჭიმავი – დამხმარე თალი, ჩაშენებული ტაძრის ნეფში ნაგებობის დაჯდომის საწინააღმდეგოდ [ნახ. 1. მომჭიმავი თალი ("თალი-მაკრატელი") წმ. ანდრიას სახელობის გოტიკური სტილის უელსის საკათედრო ტაძარში, სომერსეტის საგრაფო, ინგლისი].

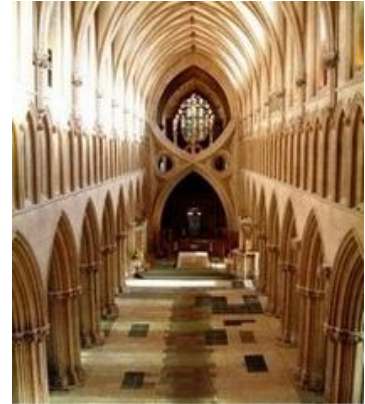

ნახ. 1

თალი მრავალფრთიანი – რამდენიმე რკალისაგან შედგენილი შიგა წარმმართველი თალი.

თალი მშვილდა – დაუჭიმავი მშვილდის ფორმის მაგვარი ბრტყელი რკალის მოხაზულობის მქონე თალი.

თალი ნალისებრი – თალი, რომელიც ფორმით ნალს წააგავს. მისი წარმმართველი ცენტრის ქვევით გაგრძელებული ნახევარწრიული რკალია.

თალი ნახევარწრიული – თალი, რომლის რკალი ნახევარწრეა. ქუსლები, როგორც წესი, განლაგებულია ცენტრის დონეზე, რომლიდანაც ნახევარწრეა შემოხაზული (ნახ. 1).



ნახ. 1

თალი ოჯივური – დიაგონალური თალი გოტიკურ ჯვრისებრ კამარაში.



ნახ. 1

თალი პარაბოლური – თალი, რომელსაც პარაბოლის მოხაზულობა აქვს (ნახ. 1).

თალი პერსპექტიული – კედლის სიღრმისაკენ თანამიმდევრულად შემცირებული რადიუსის მქონე თაღების ერთობლიობა (ნახ. 1. ქ. მოსკოვის კრემლის უსპენსკის ტაძრის სამხრეთის შესასვლელის პორტალის პერსპექტიული თალი, რუსეთის ფედერაცია).



ნახ. 1

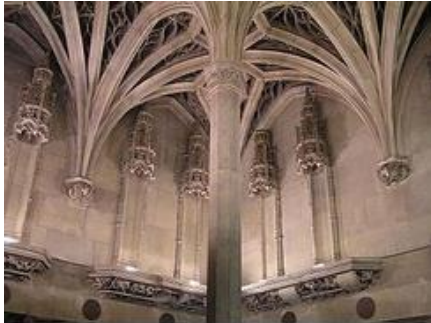

ნახ. 1

თალი საბჯენი – თალი, რომელიც ამაგრებს კამარის კონსტრუქციას სხვადასხვა წერტილებში და ჩვეულებრივ კამარის სიბრტყიდან წიბოს სახით გამოიყოფა (ნახ. 1. კლიუნის კაპელა, ბურგუნდია, საფრანგეთის რესუბლიკა).

თალი სამკუთხა – სამკუთხედის ფორმის ისრული თაღის ტიპი, რომლის ელემენტებია: ხის (ლითონის, რკ.ბ.-ის) ზედა შეკუმშული ორი დახრილი ძელი, შეერთებული კეხში სახსროვნად და ქვედა საყრდენების შემაერთებელი ჰორიზონტალური გაჭიმული შემკოჭი, რომელიც, როგორც წესი, მზადდება ლითონისაგან და ღებულობს განმბჯენ ძალას.

თალი სამფრთიანი – თალი, რომელიც შედგება სამი პატარა თაღისაგან.

თალი სამცენტრიანი – 1. ნახევრად ოვალური ფორმის თალი, რომელიც შედგება სამი წრიული რკალისაგან, რომელთაგან უდიდესის ცენტრი მდებარეობს მალის ცენტრზე გამავალ ღერძზე; 2. იხ. თალი კოლოფა.

თალი სეგმენტური – თაღის ფორმა, რომელიც შეადგენს წრის ნაწილს.

თალი სოლისებრი – 1. სოლისებრი ფორმის ქვებით ამოყვანილი ნაწიბურებიანი თალი (ნახ. 1); 2. მართკუთხა ფორმის ქვებით ამოყვანილი ნაწიბურებიანი თალი, რომელსაც სოლისებრი ნაკერები აქვს.

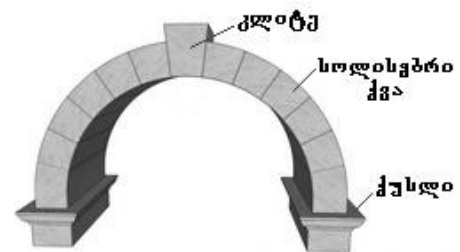

ნახ. 1



ნახ. 1

თალი ტიუდორის – ოდნავ შეისრული სამცენტრიანი დამრეცი თალი (ნახ. 1).

თალი ტოლგვერდა – ისრული თალის ტიპი, რომლის სიმრუდის რადიუსი თალის მალის ტოლია.



ნახ. 1

თალი ფლორენციული – წრიული თალის ტიპი (ნახ. 1).

თალი შეკიდებული – თალი, შედგენილი ორი რკალისაგან, რომელთა გადაკვეთა ხდება თალის უმაღლესი წერტილის (კეხის) ქვევით.

თალი შეკუმშული – კუმშვილი თალი; თალი, რომლის წარმმართველი რკალის ცენტრი მის ქუსლებს ქვევით მდებარეობს.



ნახ. 1

თალი შემადლებული – თალი, რომლის წარმმართველი რკალის ცენტრის ქვევით (ქუსლებამდე) სწორხაზოვანი მონაკვეთებით გრძელდება (ნახ. 1).

ჰორიზონტალურ განმბრჯენს და ამოყვანილია ქვების თანდათანობით წანამატით (ნახ. 1).

თალი ცრუ – თალი, რომელიც არ წარმოშობს



ნახ. 1

თალის აწევის ისარი – თალის სიმაღლე.

თაღნარი (არკატურა) (ფრანგ. arcature თაღების რიგი) – დეკორატიულ-პლასტიკური დამუშავების მიზნით შენობის ფასადზე ან სათავსის კედლებზე გამოყვანილი გამჭოლი ან ყრუ თაღების რიგი (ნახ. 1), რომელიც ზოგჯერ ოთხივე მხარეს გასდევს შენობას. X-XII საუკუნეებში ქართულ ხუროთმოძღვრებაში გავრცელებული იყო ფასადების ხუთთაღიანი კომპოზიცია (ოშკის, ბაგრატის, ალავერდის, სვეტიცხოველისა და სხვ. ტაძრები).



ნახ. 1

თახჩა – კედელში დატანებული სათავსი, ჩვეულებრივ უკარო, ჭურჭლისა და სურსათისათვის.

თაჯ-მაჰალი – თანამედროვე მსოფლიოს შვიდი საოცრებიდან ერთ-ერთი, სპილოსძვლისფერ-თეთრი მარმარილოს მავზოლეუმი-მეჩეთი ჩრდილოეთ ინდოეთში, ქალაქ აგრაში, მდ. იამუნას დაბლობში (ნახ. 1). აშენდა 1632-1653 წლებში მოგოლთა იმპერატორის, შაჰ-ჯაჰანის მიერ თავისი მეუღლის, მუმთაზ მაჰალის ხსოვნისადმი პატივის მისაგებად. თაჯ-მაჰალი მიჩნეულია მოგოლთა არქიტექტურის საუკეთესო ნიმუშად (ნახ. 2). იგი ფართოდ არის აღიარებული, როგორც მუსლიმური ხელოვნების "მარგალიტი" ინდოეთში და ერთ-ერთი საყოველთაოდ აღმაფრთოვანებელი შედეგრი მსოფლიო საგანძურისა. ამ სტილში გაერთიანებულია სპარსული, ოტომანურ-თურქული და ინდური არქიტექტურის ელემენტები. თაჯ-მაჰალი 20 წელი შენდებოდა, მასზე მუშაობდა 20 000-ზე მეტი მუშა. ძვირფასი ქვები და ძვირადღირებული საშენი

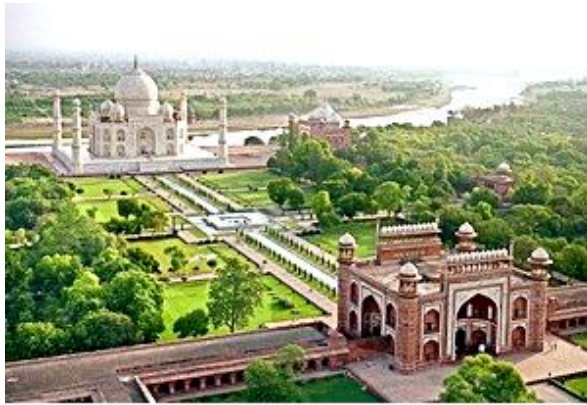

ნახ. 1

მასალა ჩამოჰქონდათ მსოფლიოს მრავალი ქვეყნიდან: ჩინეთიდან, არაბეთიდან, ბაღდადიდან, ავღანეთიდან, შრი-ლანკიდან, სპარსეთიდან, რუსეთიდან, ტიბეტიდან. პროექტი თავად შაჰს ეკუთვნოდა. ხუროთმოძღვრები მოწვეულნი იყვნენ სპარსეთიდან, თურქეთიდან, სამარყანდიდან, ვენეციიდან, ინდოეთიდან. თაჯ-მაჰალის ყველაზე ნაცნობი ელემენტია თეთრგუმბათიანი მარმარილოს მავზოლეუმი, თუმცა ეს ინტეგრირებულ სტრუქტურათა კომპლესის მხოლოდ ერთი ნაწილია. ამ არაჩვეულებრივი ქმნილების სიმაღლე 74 მეტრს აღწევს, სიგანე კი – 56 მეტრია. დიდი გუმბათის დიამეტრია 17 მ. კუთხეებში 4 მინარეთია აღმართული. კედლები თეთრი მარმარილოთაა მოპირკეთებული. სრულყოფილი ფორმების თაჯ-მაჰალი მნახველს აკვირვებს თავისი დეტალებით - ხის, მარმარილოსა (ნახ. 3) და წითელი ქვიშაქვის კოხტა ჩუქურთმებით, ინკრუსტაციებით, აჟურული ჩარჩოებითა და ფერადი ქვებით (ნახ. 4). თაჯ-მაჰალი ულამაზესი ინტერიერთაც გამოირჩევა (ნახ. 5), რითაც ასევე ათასობით მნახველს აოცებს. მშენებლობისათვის გამოყოფილ ფართობზე (1,2 ჰა), ინფილტრაციის შესამცირებლად, მთლიანად იქნა მოხსნილი გრუნტი და მოედნის დონე აწეულ იქნა მდინარის ნაპირებიდან 50 მ სიმაღლემდე. ნაგებობის საძირკვლისათვის ამოთხრილი იქნა ჭები, რომელიც შემდეგ შეივსო ყორე ქვით. ხარაჩოებად გამოყენებული იყო აგური, ხე და ლერწამი. მარმარილოსა და სხვა საშენი მასალების მისაზიდად სამშენებლო მოედანზე, მოწყობილი იქნა 15 კილომეტრის სიგრძის მიწის პანდუსი. გამწვევ ძალად გამოიყენებოდა საზიდარებში შებმული ხარები და



ნახ. 2



ნახ. 3

მთლიანად იქნა მოხსნილი გრუნტი და მოედნის დონე აწეულ იქნა მდინარის ნაპირებიდან 50 მ სიმაღლემდე. ნაგებობის საძირკვლისათვის ამოთხრილი იქნა ჭები, რომელიც შემდეგ შეივსო ყორე ქვით. ხარაჩოებად გამოყენებული იყო აგური, ხე და ლერწამი. მარმარილოსა და სხვა საშენი მასალების მისაზიდად სამშენებლო მოედანზე, მოწყობილი იქნა 15 კილომეტრის სიგრძის მიწის პანდუსი. გამწვევ ძალად გამოიყენებოდა საზიდარებში შებმული ხარები და

სპილოები. სამარხების მშენებლობას დასჭირდა 12 წელი, ხოლო მეჩეთისა და მინარეთებისას – კიდევ 10 წელი. თაჯ-მაჰალის გარშემო დიდებული დეკორატიული ბაღია გაშენებული ტბებით, შადრევნებითა და ხელოვნური არხებით, რომელსაც მთლიანობაში 18 ჰექტარი უკავია. თაჯ-მაჰალის მარჯვენა და მარცხენა მხარეს განლაგებულია წითელი აგურით ნაგები მეჩეთი და ტერიტორიაზე შესასვლელი გრანდიოზული ჭიშკარი. შთამომავლობამ, თაჯ-მაჰალის ზღაპრული კომპლექსი ქვაში გაცოცხლებული მარადიული სიყვარულის სიმბოლოდ მონათლა. 2007 წლის 1 აგვისტოს, პორტუგალიის დედაქალაქ ლისაბონში გამოავლინეს მსოფლიოს ახალი შვიდი საოცრება, სადაც თაჯ-მაჰალმა მე-5 ადგილი დაიკავა.



ნახ. 4



ნახ. 5

თბილი – რასაც სითბო აქვს; რაც სითბოს ინახავს.

თბილი პერიოდი – წელიწადის პერიოდი, რომელსაც ახასიათებს გარე ჰაერის საშუალო დღე-ღამური ტემპერატურა +8°C-ზე მეტი.

თბილისის აეროპორტი (თბილისის შოთა რუსთაველის სახელობის საერთაშორისო აეროპორტი) – საერთაშორისო მნიშვნელობის აეროპორტი საქართველოს დედაქალაქ



ნახ. 1

თბილისში (ნახ. 1), რომელიც მისგან სამხრეთ-აღმოსავლეთით 17 კილომეტრით არის დაშორებული. მას საათში 2 000 მგზავრის მომსახურება შეუძლია და კავკასიის რეგიონის მთავარ კომერციულ და სტრატეგიულ ცენტრს წარმოადგენს. აეროპორტი აღჭურვილია თანამედროვე აეროპორტისათვის საჭირო ინფრასტრუქტურის ყველანაირი მომსახურებით, ტექნიკითა და ინფრასტრუქტურით.

თბილისის ბოტანიკური ბაღი (საქართველოს ეროვნული ბოტანიკური ბაღი) (ინგლ. National Botanical Garden of Georgia) – ყოფილი სამეფო ბაღი, ისტორიული ბაღი თბილისში (ნახ. 1), სოლოლაკის ქედის სამხრეთით, მდინარე წავკისისწყლის (ლელვთახევის) ხეობაში. 1845 წელს მას რუსეთის მეფისნაცვლის, გრაფ ვორონცოვის ბრძანებით ბოტანიკური ბაღი ეწოდა. ის 128 ჰექტარ ტერიტორიაზეა გაშენებული. თბილისის ბოტანიკური ბაღი ერთ-ერთ უძველესია მსოფლიოში. მისი ისტორია 1636 წლიდან იწყება. ბაღის წინამორბედი იყო სოლოლაკის

სამხრეთით, მდინარე წავკისისწყლის ხეობის ქვემო ნაწილში (ლელვთახევში) გაშენებული დეკორატიული და სამკურნალო მცენარეების “სამეფო ბაღი”. მას “ციხის ბაღს”, იგივე



ნახ. 1

“სეიდაბადის” ბაღს, ან “ცოდნის წყაროსაც” უწოდებდნენ. ადრე ეს მცირე ფართობი წარმოადგენდა დასასვენებელ პარკს. შემდეგ კი გაშენდა 3 პატარა ბაღი: სამკურნალო მცენარეებით, ბოსტნეულითა და ხეხილით. ბაღს წავკისის წყალი ორ ნაწილად ყოფს. მდინარეზე რამდენიმე ხიდია გადებული. მათ შორის ყველაზე მეტად ჩანჩქერზე გადებული თაღებიანი ხიდი (ნახ. 2) გამოირჩევა, რომელიც 1914 წელს გაკეთდა. XX საუკუნის 30-იან წლებში თბილისის ბოტანიკურმა ბაღმა ფართო მასშტაბით გაშალა კვლევითი სამუშაოები ბოტანიკის, მცენარეთა ფიზიოლოგიის მცენარეთა

სელექციის მცენარეთა დაცვის სახით. ყოველივე ამან დასაბამი მისცა ბოტანიკური ბაღის ბაზაზე სამეცნიერო-კვლევითი ინსტიტუტის ფორმირებას. 1934 წლიდან ბაღს გამოეყო ბოტანიკის ინსტიტუტი, რომელსაც გადაეცა ჰერბარიუმი, ბიბლიოთეკა, მცენარეთა

ფიზიოლოგიის ლაბორატორია და მცენარეთა სელექციის განყოფილება. დამოუკიდებელ კვლევით ერთეულებად ჩამოყალიბდა მცენარეთა დაცვის, ზოოლოგიის, მემინდვრეობის ინსტიტუტები, აგრეთვე საქართველოს სასელექციო სადგური. ბოტანიკურ ბაღში წარმოდგენილია საქართველოსა და მსოფლიოს სხვადასხვა რეგიონის (ხმელთაშუა ზღვისპირეთი, ჩრდილო ამერიკა, ჩინეთი, იაპონია, ჰიმალაის მთები, ციმბირი) ფლორის 3500-მდე ნაირსახეობა. მათ შორისაა საქართველოს ენდემური, იშვიათი სახეობები, რაც თბილისის ბოტანიკურ ბაღს



ნახ. 2

უნიკალურს ხდის: მოღვინისფრო პიონი ”მაიკო”, იბერიული ირისი, ჩინური ხიმონანტუსი, ჯუჯა ფიჭვები, ცხრატყავა, უთხოვარი და სხვ. მცენარეების ასეთი მრავალფეროვნება განპირობებულია ბაღის სხვადასხვა რელიეფური და მიკროკლიმატური პირობებით. აქვე გვხვდება ცხოველთა სამყაროს წარმომადგენლებიც: მელიები, ტურები, ზღარბები, ციყვები, ქვეწარმავლები და ა.შ. ბოტანიკური ბაღი არის სპეციალურად გაშენებული ბაღი, სადაც გამოჰყავთ სხვადასხვა ჯიშის მცენარეები და ატარებენ მათზე დაკვირვებებს.

თბილისის იუსტიციის სახლი – ლითონისა და რკინაბეტონის კონსტრუქციებისაგან აგებული ასიმეტრიული ფორმის შენობა (არქიტექტორი მასიმილიანო ფუკსასი, იტალიის რესპუბლიკა) მდ. მტკვრის მარჯვენა სანაპიროზე, რომლის საერთო ფართობი 32 ათას კვადრატულ მეტრს შეადგენს. მარტო მომსახურების დარბაზი 7 000 კვ. მ.-ია და 400 ოპერატორზეა გათვლილი. გაიხსნა 2011 წელს. შენობაში განთავსებულია სახელმწიფო მომსახურების დიდი უმრავლესობა – იმ დოკუმენტების გაცემა და მომსახურებების განხორციელება, რომელზეც მხოლოდ სახელმწიფოს აქვს ექსკლუზიური უფლება. მომსახურების დარბაზი სამ ძირითად სფეროდ არის დაყოფილი – თვითმომსახურების, სწრაფი მომსახურებისა და ხანგრძლივი მომსახურების სივრცე. ნაგებობა გამოირჩევა მოდერნისტული სტილითა და რთული

არქიტექტურული ფორმებით, რომელიც ორგანულადაა შერწყმული თბილისის ცენტრალური ნაწილის ლანდშაფტთან (ნახ. 1. საერთო ხედი; ნახ. 2. პანორამული ხედი). აღსანიშნავია, რომ თ. ი. ს. მსოფლიოს ერთ-ერთი ყველაზე პრესტიჟული ჯილდოს მფლობელია – სახელმწიფო სერვისების გაუმჯობესებისათვის დაწესებულ ნომინაციაში ის გაერთიანებული ერების ორგანიზაციის გამარჯვებულია.



ნახ. 1



ნახ. 2

თბილისის ოპერის თეატრი (ინგლ. Georgian National Opera and Ballet Theater of Tbilisi) – თბილისის ზაქარია ფალიაშვილის სახელობის ოპერისა და ბალეტის სახელმწიფო აკადემიური თეატრი (ნახ. 1. საერთო ხედი; ნახ. 2. დასავლეთის ფასადი). მდებარეობს ქ. თბილისის ცენტრში, რუსთაველის გამზირზე.



ნახ. 1

თეატრი ქალაქის ერთ-ერთი ღირსშესანიშნაობა და კულტურული ცხოვრების განმსაზღვრელი ცენტრია. ოპერის თეატრის მშენებლობას საფუძველი ჩაეყარა 1847 წელს კავკასიის მთავარმართებლის მიხეილ ვორონცოვის თაოსნობით (არქიტექტორი იტალიელი ჯოვანი სკუდიერი) დღევანდელი თავისუფლების მოედანზე და საზეიმოდ გაიხსნა 1851 წელს, თუმცა იტალიური რენესანსის სტილში

აგებული თეატრის შენობა 1874 წელს მთლიანად ხანძარს ემსხვერპლა.

ახალი შენობა გაიხსნა 1896 წელს ახლანდელი რუსთაველის გამზირზე (არქიტექტორი შრეტერი). თეატრი გათვლილი იყო 1200 მაყურებელზე. თეატრის გეგმის პროტოტიპად რიჰარდ ვაგნერის ბაიროითის თეატრი იყო აღებული. შენობის სახეს ისლამური არქიტექტურისთვის დამახასიათებელი ელემენტების ერთობლიობა განსაზღვრავდა (კედლის სიბრტყის დამანაწევრებელი მუქი და ღია ფერის ჰორიზონტალური ზოლები, მართკუთხა ნიშაში ჩასმული შეისრული და ნალისებრი ღიობები, სტალაქტიკური ფრიზები,

სტუკოს ტექნიკით შესრულებული კედლის მონაკვეთები, მუშარაბიანი სარკმლები და სხვ.). ფასადის მთავარ აქცენტს წარმოადგენდა უხვად შემკული ორსართულიანი პორტიკი (ნახ. 1). ინტერიერს ნაძერწ შემკულობასთან ერთად ფსევდომავრიტანული მოხატულობა და ელეგანტური წვრილი სვეტებისა და აჟურული კონსოლებისგან შემდგარი ლითონის კონსტრუქციები ამკობდა.



ნახ. 2

1973 წელს თეატრის შენობას ხანძარი გაუჩნდა, რომელმაც ძლიერ დააზიანა ინტერიერი. 2010-2015 წლებში მოხდა თეატრის საფუძვლიანი რეკონსტრუქცია (დამფინანსებელი ბიზნესმენი ბიძინა ივანიშვილი). შენარჩუნდა შენობის აღმოსავლური, ფსევდომავრიტანული სტილი და მთავარი ფასადი. ცვლილებები განიცადა გვერდითმა ფასადებმა, მაყურებელთა დარბაზმა (ამჟამად იტევს 1065 მაყურებელს) (ნახ. 3. მაყურებელთა დარბაზი). ახალი სცენის პორტალის ზომებია 16,0x10,0 მ. მას 4 მოძრავი ბაქანი ემსახურება.



ნახ. 3

თეატრში 6 სარეპეტიციო დარბაზია. ფოიეში მდებარეობს წითელი (ნახ. 4. წითელი დარბაზი), ლურჯი (ნახ. 5. ლურჯი დარბაზი) და სარკებიანი დარბაზები, სადაც შეიძლება შეხვედრებისა და კამერული კონცერტების გამართვა (ნახ. 6. ინტერიერი).

ოპერის თეატრის მშენებელმა 600 ნათურიანი თითბრისგან დამზადებული ცენტრალური ჭალი (ესკიზის ავტორი ნოდარ ერგემლიძე), რომლის დიამეტრია 4,5 მ, სიგრძე – 7,0 მ, წონა – 2,5 ტ (ნახ. 7. ცენტრალური ჭალი). ბროლი შექმნილი იყო ავსტრიული კომპანია „სვაროვსკისაგან“.

გამოყენებულია ორი სახის ბროლი „bohemian glass“ და „strassencristal“ (ბოჰემური მინა“ და „ქუჩის ბროლი“).

დიდი ფრანგი მწერალი ალექსანდრე დიუმა (უფროსი) 1859 წელს თბილისში მოგზაურობის შემდეგ თავის წიგნში „მოგზაურობა კავკასიაში“ აღნიშნავდა: „ჩემი ცხოვრების მანძილზე მე თითქმის ყველა თეატრი მოვინახულე, მაგრამ ვერც ერთი მათგანი ვერ შეედრება სილამაზით თბილისის თეატრს“. ოპერის ბაღში დაკრძალული არიან ქართული საკომპოზიტორო სკოლის ფუძემდებელი და კლასიკოსი ზაქარია ფალიაშვილი; მსოფლიო ტენორები ვანო სარაჯიშვილი და ზურაბ ანჯაფარიძე.



ნახ. 4



ნახ. 5



ნახ. 6



ნახ. 7

თბილისის რუსული ეკლესია (წმინდა ალექსანდრე ნეველის სახელობის რუსული ეკლესია) (რუს. Церковь Святого Александра Невского; ინგლ. Alexander Nevsky Russian Orthodox Church) – არაქართული მართლმადიდებლური ეკლესია, მდებარეობს თბილისში ჯავახიშვილის ქუჩაზე (ნახ. 1. საერთო ხედი). ტაძარი აშენდა 1864 წელს მორწმუნეთა პირადი შენაწირებით, აგრეთვე, რუსეთის წმინდა სინოდის მიერ გამოყოფილი თანხის მეშვეობით. მშენებლობისათვის გამოყენებული იყო ჩვეულებრივი ქართული აგური. 1886 წელს ჩრდილოეთის, დასავლეთისა და აღმოსავლეთის მხრით მინაშენებმა ტაძარი მოცულობაში ორჯერ გაზარდა; აღიმართა ერთიარუსიანი სამრეკლო კარიბჭით და ქვის კიბით, ხოლო 1913 წელს აშენდა თეოდორესეული ღვთისმშობლის ხატის სამლოცველო (ნახ. 2. სამლოცველო), რომელიც მიეძღვნა რომანოვების დინასტიის 300 წლისთავს. ეკლესიაში ორი ტრაპეზია: წმინდა ალექსანდრე ნეველის სახელობისა და წმინდა ნიკოლოზ საკვირველთმოქმედის სახელობისა. ეს მეორე ტრაპეზი 1900 წელს დაარსდა საკურთხევის მარჯვნივ მდებარე ეკვდერში – რუსეთის იმპერატორ ნიკოლოზ II მირონცხების პატივსაცემად.

ტაძარში დაბრძანებულია სმოლენსკის ღვთისმშობლის, წმ. ალექსანდრე ნეველის, თეოდორესეული ღვთისმშობლის, წმ. დიდმოწამე პანტელეიმონის, ღვთისმშობლის საფარველის და სხვათა ხატები. განსაკუთრებით აღსანიშნავია ტაძარში განთავსებული ორი ლუსკუმა (მიცვალებულის ჩასასვენებელი ქვის ყუთი), რომლებშიც ინახება წმ. მარიამ მაგდალინელის, წმ. ნინოს, წმ. ნიკოლოზის, წმ. შიო მღვიმელის და სხვა დიდ წმინდანთა

ნაწილები. წმინდა ალექსანდრე ნეველის სახელობის ეკლესიაში ეკურთხა ბერად საქართველოს კათოლიკოს-პატრიარქი ილია II.



ნახ. 1



ნახ. 2

თბილისის სატელევიზიო კოშკი (თბილისის ტელეანძა) (ინგლ. Tbilisi TV Broadcasting Tower) – მდებარეობს მთაწმინდის პარკის ტერიტორიაზე ზღვის დონიდან 719,2 მეტრის სიმაღლეზე (ნახ. 1. საერთო ხედი; ნახ. 2. კოშკი ღამით). დამზადებულია ფოლადის მილოვანი კონსტრუქციებისაგან და მისი სიმაღლე 274,5 მ-ია, წონა 440 ტ. დაიდგა 1972 წელს. იგი ქვეყნის კავშირგაბმულობის უდიდესი საკომუნიკაციო ცენტრია.



ნახ. 1



ნახ. 2

თბილისის სიონი (ინგლ. Sioni Cathedral of the Dormition) – ყოვლადწმიდა ღვთისმშობლის მიძინების სახელობის (სიონის) საკათედრო ტაძარი, ქართული ხუროთმოძღვრების ძეგლი, მდებარეობს თბილისში მტკვრის მარჯვენა დაბალ ნაპირზე, ზემო კალაში, სიონის ქუჩაზე (ნახ. 1. საერთო ხედი; ნახ. 2. ჩრდილო-აღმოსავლეთი ხედი). კომპლექსში შემავალი ნაგებობებია: საკათედრო ტაძარი, გალავანი, ორი სამრეკლო.

გადმოცემით სიონი ერთ-ერთი იმ ტაძართაგანი იყო, რომელიც მეფე ვახტანგ გორგასალმა ააგო თბილისში V ს-ის II ნახევარში. ტაძარს საფუძვლად დაედო ღვთისმშობლის მიძინების ადგილზე გეთსამანიის ბაღში აღმართული ტაძრის გეგმა. სიონი არაერთხელ დაინგრა და აღდგა. სავარაუდოდ, ტაძარი საფუძვლიანად განაახლეს მას შემდეგ, რაც 1122 წელს მეფე დავით IV აღმაშენებელმა თბილისი აიღო და საქართველოს სამეფო ტახტი აქ გადმოიტანა. 1226 წელს ხვარაზმელთა შაჰმა ჯალალ ად-დინმა ჩამოანგრია ეკლესიის გუმბათი, რომელიც მალევე აღადგინეს. თემურ ლენგის 1386 წლის შემოსევის დროს დაზიანებული შენობა შეაკეთა მეფე ალექსანდრე I-მა. 1556 წელს ტაძარი კვლავ გაანადგურა შაჰ-თამაზმა, ხოლო 1616 წელს კი – შაჰ-აბაზმა. ირანელთა მიერ თბილისის რამდენიმეჯგუფის აოხრების შედეგად დაანგრეული ტაძარი 1667 წელს აღადგინა მთავარეპისკოპოსმა ელისე საგინაშვილმა. 1668 წლის მიწისძვრამ შენობა ისევ დააზიანა. 1710 წელს მეფე ვახტანგ VI განაახლა ტაძრის გუმბათი, საპირე წყობა და სახურავი. უკანასკნელი დიდი დაზიანება შენობამ განიცადა 1795 წლის ირანის გამგებლის ალა მაჰმად ხანის მიერ თბილისის აოხრების დროს. 1803 წელს ტაძარი საფუძვლიანად აღადგინეს და 1861 წლის 17 დეკემბერს მოხდა სიონის ტაძრის ხელახალი კურთხევა.



ნახ. 1

სიონის ტაძარი "ჩახაზული ჯვრის" ტიპის შენობაა. ნაგებია ალგეთის თლილი ქვით. გუმბათი ეყრდნობა ორ ბურჯსა და აფსიდის კედლებს. საკურთხევლის აქეთ-იქით ასევე აფსიდიანი დამატებითი სათავსებია. აღმოსავლეთ ფასადზე აფსიდები ხუთწახნაგად არის შვერილი. ტაძრის გეგმა XII საუკუნის შემდეგ არსებითად აღარ შეცვლილა. 1657 წლის აღდგენის დროინდელია მკლავების კამარები, აფრები და შეისრული გუმბათქვეშა თალები, აგრეთვე კედლების მნიშვნელოვანი ნაწილი. მოყვითალო-ქვიშისფერი ტუფის ფილების საფასადო პერანგი მეტწილად XIX საუკუნისაა, თუმცა შემორჩა უფრო ძველი მოპირკეთების ნაშთებიც, კერძოდ, ჩრდილოეთი ფასადის ზედა ნაწილში, სადაც არის 1710 წლის წარწერა. წარწერის ირგვლივ რელიეფებია: ზემოთ – სოლარული სიმბოლო, გარდიგარდმო – ფასკუნჯების გამოსახულებები. სხვა ფასადები გლუვია, მხოლოდ სარკმლებს აქვს სადა საპირეები. შედარებით მდიდრულადაა გაფორმებული ტაძრის მთავარი შესასვლელი დასავლეთიდან, რომელსაც მოჩუქურთმებული თაღოვანი ჩარჩო აქვს (ნახ. 3. მთავარი შესასვლელი). სამხრეთ დასავლეთ ფასადებზე სარკმლებს ზემოთ ორნამენტული ჯვრებია

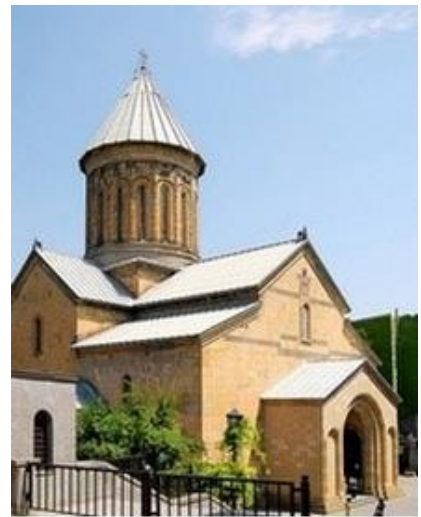

ნახ. 2



ნახ. 3

შეისრული გუმბათქვეშა თალები, აგრეთვე კედლების მნიშვნელოვანი ნაწილი. მოყვითალო-ქვიშისფერი ტუფის ფილების საფასადო პერანგი მეტწილად XIX საუკუნისაა, თუმცა შემორჩა უფრო ძველი მოპირკეთების ნაშთებიც, კერძოდ, ჩრდილოეთი ფასადის ზედა ნაწილში, სადაც არის 1710 წლის წარწერა. წარწერის ირგვლივ რელიეფებია: ზემოთ – სოლარული სიმბოლო, გარდიგარდმო – ფასკუნჯების გამოსახულებები. სხვა ფასადები გლუვია, მხოლოდ სარკმლებს აქვს სადა საპირეები. შედარებით მდიდრულადაა გაფორმებული ტაძრის მთავარი შესასვლელი დასავლეთიდან, რომელსაც მოჩუქურთმებული თაღოვანი ჩარჩო აქვს (ნახ. 3. მთავარი შესასვლელი). სამხრეთ დასავლეთ ფასადებზე სარკმლებს ზემოთ ორნამენტული ჯვრებია

გაკეთებული. გუმბათი თავისი ყელით მთლიანად 1710 წელს არის ამოყვანილი (ნახ. 4. გუმბათის ყელი). ის გარედან თექვსმეტწახნაგაა. ყოველ წახნაგში თითო ვიწრო, მოჩუქურთმებული საპირიანი სარკმელია. დასავლეთ მხარეს ორ წახნაგზე გამოსახულია ჯვარი და მიჯაჭვული ლომი, ჩრდილოეთ მხარეს – წმ. მთავარანგელოზი და მაკურთხეველი წმინდანი წიგნით ხელში.



ნახ. 4

1850 წელს კავკასიის მეფისნაცვლის მიხეილ ვორონცოვის ბრძანებით გადაწყდა ტაძრის მოხატვა, რომელიც 1851-1855 წლებში შესრულდა გრიგოლ გაგარინის მიერ (ნახ. 5; ნახ. 6: ინტერიერის მოხატულობა). მხატვრობა შესრულებულია ცვილის საღებავებით. ტაძრის დასავლეთი ნაწილი 1978-1979 წლებში ხელახლა მოხატა ლევან ცუცქერიძემ. საკურთხეველის წინ მდგომი კანკელი გაკეთდა 1980-იან წლებში ძველი ქართული ნიმუშების მიხედვით.

სიონის ტაძარში მრავალი ხატი თუ წმინდა ნაწილია, მაგრამ ყველაზე მთავარი, რომელიც ეხმაურება თავად ტაძარს, ესაა სიონის ღვთისმშობლის ხატი (დამზადებული 1762 წელს რუსეთში მეფე ვახტანგ VI-ის შვილის გიორგი ბაგრატიონისა და მისი მეუღლის მარიამ დოლოგორუკოვას დაკვეთით), საქართველოს მართლმადიდებელი ეკლესიის უდიდესი სიწმინდე – წმ. ნინოს ჯვარი, რომელიც დაბრძანებულია ტაძრის კანკელის ჩრდილოეთ მხარეს მისთვის გამოყოფილ სპეციალურ ნიშაში 1802 წლიდან, მაცხოვრის ხელთუქმნელი, ბარბარეს, წმინდა ნინოს, წმინდა გიორგის, წმინდა ნიკოლოზის, წმინდა სერაფიმეს ხატები და სხვ.



ნახ. 5

ტაძრის ჩრდილოეთით დგას აგურის სამიარუსიანი ძველი სამრეკლო (ნახ. 7. ძველი სამრეკლო) აშენებული 1425 წელს, რომლის ზედა იარუსი დანგრეული იქნა 1795 წელს ალა მაჰმად ხანის შემოსევის დროს. იგი შეაკეთეს 1939 წელს და თავიდან ააგეს ფანჩატური. მეორე სამრეკლო – წვეტიან დაგვირგვინებული მაღალი სამსართულიანი შენობა ტაძრის ჩრდილო-დასავლეთით, აშენა 1812 წელს და თბილისის ხუროთმოძღვრებაში კლასიციზმის ერთ-ერთი უადრესი ნიმუშია (ნახ. 8. ნეოკლასიკური სტილის სამრეკლო).



ნახ. 6

ტაძარს გააჩნია საძვალე, სადაც დაკრძალული არიან ქართული მართლმადიდებლური ეკლესიის ცნობილი სასულიერო პირები, საზოგადოებრივი მოღვაწეები, სამეფო ოჯახის წევრები და თავადიშვილები. მათ შორის: წმ. იოანე მანგლელი ეპისკოპოსი (1666-1751 წწ.);

საქართველოს კათოლიკოს-პატრიარქები: კირიონ მეორე, ლეონიდე, ამბროსი, ქრისტეფორე, კალისტრატე, მელქისედეკ III, ეფრემ II, დავით V; სიონის ტაძრის განმაახლებელი მთავარეპისკოპოსი ელისე საგინაშვილი, პოეტი ვახტანგ ორბელიანი, ანა ბატონიშვილი (მეფე ვახტანგ VI-ის ქალიშვილი), სოლომონი (მეფე ერეკლე II-ის შვილი), პავლე ციციანოვი (საქართველოს მთავარმართებელი) და სხვ.



ნახ. 7



ნახ. 8

თბილისის სპორტის სასახლე (გივი კარტოზიას სახელობის თბილისის სპორტის სასახლე) (ინგლ. Tbilisi Sports Palace) – გაიხსნა 1961 წელს (არქიტექტორები: ვლადიმერ ალექსი-მესხიშვილი, იური კასრაძე, თემო ჯაფარიძე; კონსტრუქტორი დავით ქაჯაია). შენობა გეგმით კვადრატის ფორმისაა, გვერდის ზომით 88 მ. მთავარი არენა – 44,0x27,4 მ. ტრიბუნები იტევს 9305 მაყურებელს. გადახურვა შესრულებულია 76 მ მაღის მქონე სფერული გუმბათით (ნახ. 1. პანორამული ხედი; ნახ. 2, ნახ. 3: საერთო ხედი), რომელიც განხორციელებულია ტრაპეციული მოხაზულობის ასაწყობი რკ.ბ.-ის ფილებისაგან (შეტანილია ინდივიდუალურ კონსტრუქციათა საერთაშორისო კატალოგში), რომელთა კონსტრუქციულმა გადაწყვეტამ საშუალება მისცა მშენებლებს გუმბათის მონტაჟი ხარაჩოების გარეშე ეწარმოებინათ.



ნახ. 1



ნახ. 2



ნახ. 3

თბილისის ფუნქულიორი – საბაგირო რკინიგზა ქ. თბილისში მთაწმინდის პლატოზე (ნახ. 1. პანორამული ხედი). გაიხსნა 1905 წლის 27 მარტს (იდეის ავტორი ბელგიელი ინჟინერი ალფონს რობი, პროექტის ავტორი ფრანგი ინჟინერი ა. ბლანი, არქიტექტორი თბილისელი ხუროთმოძღვარი ა. შიმკევიჩი). გზის სიგრძე – 501 მ, ლიანდაგის დახრის კუთხე – 28-33°, რელსებს შორის მანძილი – 0,98 მ (ნახ. 2. ფუნქულიორის რკინიგზა). ფუნქულიორის ზედა სადგურის სიმაღლე ზღვის დონიდან 727 მ, ქვედა სადგურისა 460 მ (ნახ. 3. ქვედა სადგური), სადგურებს შორის დონეთა სხვაობა – 267 მ. მგზავრთა გადაყვანას ემსახურება ორი ვაგონი (ნახ. 4. სამგზავრო ვაგონები). თბილისის ფუნქულიორი ითვლება მსოფლიოში ერთ-ერთ უდიდეს და ასეთი ტიპის ულამაზეს ნაგებობად. ის ქალაქის ცენტრალურ ნაწილს აკავშირებს მთაწმინდის კულტურისა და დასვენების დიდებულ პარკთან, რომელიც თბილისელების უსაყვარლესი გასართობი ადგილია. ფუნქულიორის ზედა სადგური განთავსებულია რესტორან "მთაწმინდის" მიმდებარედ, რომლის ღია ვერანდებიდან იშლება ქალაქის კოლორიტული ხედი, ხოლო ქვედა სადგურის ახალი შენობა თანამედროვე მოდერნიზმის ნიმუშია.



ნახ. 1



ნახ. 2



ნახ. 3



ნახ. 4

თბილისის ღვთისმშობლის ამაღლების კათოლიკური ეკლესია (ინგლ. Cathedral of the Assumption of the Virgin) – საქართველოში კათოლიკური ეკლესიის ცენტრალური საკათედრო ტაძარი, თბილისის მარიამ ღვთისმშობლის ზეცად აღყვანების კათოლიკური კათედრალური (სამეუფეო) ტაძარი (ნახ. 1. საერთო ხედი). მდებარეობს ქ. თბილისში აბესაძის ქუჩაზე. აგებულია 1804 წელს. 1937 წელს ეკლესია გაუქმდა. ამოქმედდა 1999 წლის 15 აგვისტოს, რომის პაპის იოანე II--ის საქართველოში ვიზიტის დროს. ტაძრის ინტერიერში ბევრი ნიშაა გაწყობილი მოზაიკებითა (ნახ. 2, ნახ. 3: მოზაიკა) და წმინდანთა ქანდაკებებით (ნახ. 4. მარიამ ღვთისმშობლის ქანდაკება), მათ შორის წმ. იოსების, წმ. ტერეზა ლიზიელისა და წმ. ნინოს. ამჟამად ტაძარში წირვა მხოლოდ ქართულ ენაზე აღევლინება რომაული კონდაკით.



ნახ. 1



ნახ. 2



ნახ. 3



ნახ. 4

თბილისის ცირკი – თბილისის გმირთა მოედნის სამხრეთ-აღმოსავლეთით ბორცვზე მდებარე სახელმწიფო ცირკის შენობა, რომელიც აგებული იქნა 1940 წელს (არქიტექტორები: ნ. ნეპრინცევი, ვ. ურუშაძე, ს. საგუნეცი). გმირთა მოედანთან მას აკავშირებს ფართო ბაზალტის კიბე შუალედი დასასვენებელი ბაქნებით, ხოლო უკანა მხრიდან საავტომობილო გზაც მიდის. შენობა გეგმით წრიული ფორმისაა (ნახ. 1. საერთო ხედი; ნახ. 2. პანორამული ხედი) და შედგება სამი იარუსისგან. პირველი, ქვედა იარუსი 64 მ დიამეტრით, წარმოადგენს მაღალ, მძლავრ, მთავარ შესასვლელთან რვასვეტიანი იონიური ორდერის პორტიკით დამშვენებულ ნაგებობას (ნახ. 3. მთავარი შესასვლელი). საშუალო იარუსიც წრიულია უფრო მცირე მოცულობით, ვიდრე პირველი, ხოლო ზედა – 13 მეტრიანი დიამეტრის კონუსისებრი გუმბათია. ასეთი საფეხურებრივი კომპოზიცია შენობას შესანიშნავ არქიტექტურულ გამომსახველობას და სიმსუბუქეს ანიჭებს. მაყურებელთა დარბაზი გათვლილია 2000 ადგილზე. იმ დროისათვის თბილისის ცირკი ადგილმდებარეობით, აღჭურვილობითა და ტექნიკით, მსოფლიოში ერთ-ერთ საუკეთესო ცირკად ითვლებოდა.



ნახ. 1



ნახ. 2



ნახ. 3

თბილისის წმინდა პეტრესა და პავლეს კათოლიკური ეკლესია – კათოლიკური ეკლესია ქ. თბილისის ცენტრში, მეტროსადგურ მარჯანიშვილთან ახლოს, ივ. ჯავახიშვილის ქუჩაზე (ნახ. 1. საერთო ხედი). ტაძრის პროექტი შედგა 1861 წელს, ხოლო მისი მშენებლობა 1870-77 წწ. მიმდინარებდა (ქართველი მეცენატის, კათოლიკე კონსტანტინე ზუბალაშვილის თანადგომით). ტაძრის არქიტექტორია თბილისში მოღვაწე გერმანელი ალბერტ ზალცმანი. ეკლესიის არქიტექტურას რომაული ბაროკული ტაძრის, კერძოდ კი, ჯაკომო ვინიოლას "ილ ჯეზუს" XVI საუკუნის ტაძრის ფორმა უდევს საფუძვლად. შესასვლელი დასავლეთიდან აქვს, აღმოსავლეთით კი ნახევარწრიული ორსარკმლიანი აფსიდით მთავრდება. ინტერიერი მრავაფეროვანია (ნახ. 2. ინტერიერი). კედლები კორინთული ორდერის შეწყვილებული პილასტრებითაა დანაწევრებული და ნიშებითაა დატვირთული, რომლებშიც წმინდანთა გამოსახულებებია განთავსებული. ტაძრის საკმაოდ დიდი ზომის სარკმლები რთული პროფილის საპირეებითაა შემკული, რომელთა თავზე ყვავილთა და ანგელოზთა ჰორელიეფური გამოსახულებებია. დასავლეთ მკლავში მოწყობილია პატრონიკე, სადაც მოხვედრა ინტერიერშივე არსებული ხვეული კიბის მეშვეობითაა შესაძლებელი. ივ. ჯავახიშვილის ქუჩის მხარეს მიმართული პილასტრებით შემკული დასავლეთ ფასადი ორი

მაღალი კოშკითა და დიდი ნახევარსფერული გუმბათით სრულდება (ნახ. 3. გუმბათის ხედი შიგნიდან), რომელიც აფრების მეშვეობით ორ მძლავრ სვეტსა და ორ ნახევარსვეტს ეყრდნობა. მასში 12 სარკმელია გაჭრილი. აფრებზე გამოსახულია მახარებელთა ფერწერული გამოსახულებები. ტაძრის ინტერიერი თითქმის მთლიანად მოხატულია. შესასვლელი კარის



ლიობი შემკულია თაღოვანი მორთულობით, რომლის ცენტრალურ ნაწილში ანგელოზთა ჰორელიეფური თავია მოთავსებული. დასავლეთი, ჩრდილოეთი და სამხრეთი ფასადების ცენტრალურ ნაწილს ვოლუტისებრი დაბოლოების პარაპეტი ასრულებს. ეკლესიის დასავლეთ ნაწილში გუმბათიანი სამრეკლოა. ტაძარში მრავლადაა კათოლიკური ეკლესიისათვის დამახასიათებელი წმინდანთა სტატუეტები (ნახ. 4. მაცხოვრის სტატუა; ნახ. 5. წმ. პეტრეს სტატუა; ნახ. 6. წმ. პავლეს სტატუა).

ტაძარში ორდანული მუსიკის თანხლებით წირვა-ლოცვა ყოველკვირეულად მიმდინარეობს. 1999 წელს ტაძარი რომის პაპმა იოანე პავლე II-მ მოინახულა და ლოცვა აღავლინა.

ნახ. 1



ნახ. 2



ნახ. 3



ნახ. 4



ნახ. 5



ნახ. 6

თბო – პირველი ნაწილი რთული სიტყვებისა, ნიშნავს სითბურს, სითბოსთან, სითბურ ენერგიასთან დაკავშირებულს.

თბოათვისება – მასალის თვისება აითვისოს სითბო სხვა მასალებთან კონტაქტით.

თბოგადამტანი – თხევადი ან აეროვანი სამუშაო გარემო, რომელიც გადაადგილდება გათბობის სისტემაში.

თბოგადამცემი აპარატი – მოწყობილობა, რომელშიც ხდება თბოგადაცემა ორ ან რამდენიმე თბოგადამტანს ან თბოგადამტანსა და მყარი სხეულის ზედაპირს შორის. მოქმედების პრინციპის მიხედვით ორგვარია: ზედაპირული და შემრევი. თავის მხრივ ზედაპირულიც ორგვარია: რეკუპერაციული და რეგენერაციული. თ. ა. გამოიყენება ნავთობგადამამუშავებელ, ნავთობქიმიურ, ატომურ, სამაცივრო, აირებისა და მრეწველობის სხვ. დარგების ტექნოლოგიურ პროცესებში, ენერგეტიკაში და კომუნალურ მეურნეობაში. ამჟამად, მრეწველობაში გავრცელებული რეკუპერაციული თბოგადამცემის სახეებია: გარსაცმ-მილოვანი, სექციური, ორმილიანი "მილი-მილში" (ნახ. 1. უმარტივესი თბოგადამცემი "მილი-მილში"), ხვეული, ჩაძირული, სარწყავი, წიბოვანი, სპირალური, ფირფიტოვანი, ფირფიტოვან-წიბოვანი, მინი არხიანი, გრაფიტიანი და სხვ.



ნახ. 1

თბოგადაცემა – სითბოს გადაცემის პროცესი ერთი გარემოდან მეორეში მათი გამყოფი კედლის მეშვეობით; ფართო მნიშვნელობით – სითბოს გადატანის პროცესი. თბოგადაცემის პროცესების, კერძოდ ორთქლის ნაკადის კონდენსაციის კვლევაში, კლასიკურ შედეგად ითვლება ცნობილი ქართველი მეცნიერის, საქართველოს ტექნიკური უნივერსიტეტის პროფესორის ი. შეყრილაძის მიერ 1964 წელს გამოქვეყნებული თეორია.

თბოგადაცემის წინაღობა – სიდიდე, უკუპროპორციული თბოგადაცემის კოეფიციენტისა.

თბოგამოსხივება – ელექტრომაგნიტური გამოსხივება, რომელიც წარმოიშობა ტანის (სხეულის) შიგა ენერგიის ხარჯზე. აქვს უწყვეტი სპექტრი, რომლის მაქსიმუმი დამოკიდებულია ტანის ტემპერატურაზე. გაცივებისას ტანის ტემპერატურა გადაინაცვლებს სპექტრის გრძელტალღიან ნაწილში, ანუ რაც მეტია ტემპერატურა, მით ნაკლებია სპექტრში მისი შესაბამისი ელექტრომაგნიტური გამოსხივების ტალღის სიგრძე. თბოგამოსხივების შესანიშნავი მაგალითებია: გაცხელებული ლითონი, ამოფრქვეული ვულკანის მაგმა, დედამიწის ატმოსფერო და სხვ. აღსანიშნავია, რომ ნებისმიერი ცოცხალი ორგანიზმიც გამოასხივებს სითბოს (ნახ. 1), რასაც კარგად იყენებენ სამაშველო სამსახურები, კრიმინალისტები, ბუნების მკვლევარები და სხვ.



ნახ. 1

თბოგამტარი – სითბოს გამტარი.

თბოგამტარობა – ფიზიკური სიდიდე, რომელიც ახასიათებს ნივთიერების ტემპერატურის ცვლილების (გათანასწორების) სიჩქარეს არათანაბარ სითბურ მოვლენებში. მყარი სხეულის,

სითხისა თუ აირის თბოგამტარობა განისაზღვრება სიჩქარით, რომლითაც მატერიის გახურება ხდება. თბოგამტარობა ასევე ეწოდება მატერიის თერმული ენერჯის ტრანსპორტირების უნარს სითბოს გატარების მეშვეობით. მატერიის თბოგამტარობა (λ), გვიჩვენებს, Q სითბოს რა რაოდენობა გაედინება მოცემულ A ფართობზე, t დროის მოცემულ მონაკვეთში, გარკვეული ΔT ტემპერატურული განსხვავებისას. სპეციფიკური λ თბოგამტარობა გაანგარიშდება გაზომილი G თბოგამტარობის და საპირისპირო გვერდებს შორის l მანძილის ნამრავლის გვერდის A ფართობთან შეფარდებით: $\lambda = Gl/A$. Q სითბოს ნაკადი ვატებში (Q – სითბოს რაოდენობა) შემდეგნაირად გამოითვლება: $dQ/dt = \lambda \cdot A \cdot \Delta T/l$.

თბოგაცემა – სითბოს გადატანა კონსტრუქციის ზედაპირიდან გარემოში კონვექტური ან სხივური თბოცვლით.

თბოდაცვა – ღონისძიებათა კომპლექსი ნორმალური ტემპერატურული რეჟიმის უზრუნველყოფისათვის შენობაში, სათავსში, დანადგარში, აპარატში და ა.შ. მას დიდი მნიშვნელობა ენიჭება საცხოვრებელი სახლების დაპროექტებისა და მშენებლობის დროს. სწორი თ. ზოგავს ოჯახის ბიუჯეტს, ენერჯიას, ქმნის შესანიშნავ საცხოვრებელ მიკროკლიმატს, რომლის პარამეტრები, სამშენებლო ნორმების თანახმად, შემდეგია: ტემპერატურა ბინაში – 20–22°C; ტემპერატურა კედლის შიგა ზედაპირზე (მინიმალური) – 16–18°C; იატაკის ოპტიმალური ტემპერატურა – 22–24°C; ჰაერის ფარდობითი ტენიანობა – 55%; გამჭოლი ჰაერის მოძრაობა – 0,2 მ/წმ; კედლებს უნდა ჰქონდეს მაღალი თბური ინერჯია (სითბოს დაგროვების მიზნით, რათა არ მოხდეს ბინის სწრაფი გაცივება ან გათბობა).

თბოელექტროგენერატორი – ტექნიკური მოწყობილობა (ელექტროგენერატორი), რომელიც თბურ ენერჯიას უშუალოდ გარდაქმნის ელექტრულ ენერჯიად თერმოელემენტების (თერმოელექტრული მასალების) კონსტრუქციის გამოყენებით. გამოიყენება ელექტროკვების წყაროდ კოსმოსურ აპარატებში, შენობა-ნაგებობებში, საავტომობილო ტექნიკაში თბური ენერჯიის რეკუპერაციისათვის (მაგ., ნამუშევარი აირების გამოსაბოლქვი სისტემის ელემენტების სითბოს უტილიზაციისათვის და სხვ.).

თბოელექტროსადგური – ელექტროსადგური, რომელშიც თბური ენერჯია გარდაქმნება ელექტროენერჯიად (ნახ. 1). პროცესი შემდეგია: საწვავის მეშვეობით წყალი ცხელდება ქვაბში, იქცევა ორთქლად, მიეწოდება ორთქლის ტურბინას, რომელსაც მოქმედებაში მოჰყავს ელექტროგენერატორი. ტურბინაში გავლის შემდეგ წყალი განიცდის კონდენსაციას კონდენსატორში და რეცირკულაციის გზით, საქვავის გავლით, ისევ ცხელდება და ა.შ. ამ პროცესს ეწოდება რენკინის ციკლი. საწვავად ძირითადად გამოიყენება წიაღისეული საწვავი: აირი, ქვანახშირი, ტორფი, მაზუთი, წვადი ფიქლები და სხვ., აგრეთვე ბირთვული საწვავი და მზის ენერჯია.

თბოენერგეტიკა – თბოტექნიკის დარგი, რომელიც სწავლობს სითბოს ენერჯიის გარდაქმნას სხვა სახის ენერჯიად (ძირითადად მექანიკურად და შემდეგ – ელექტრულად).

თბოიზოლაციური – თბოსაიზოლაციო მასალა თბოგამტარობის ძალიან დაბალი კოეფიციენტით.

თბოიზოლაცია – კონსტრუქციის ელემენტი, რომელიც ამცირებს ერთი გარემოდან მეორეში თბოგადაცემის პროცესს და ასრულებს კონსტრუქციაში თერმული წინააღმდეგობის როლს. ის იცავს სათავსს გარემოს თბური კონტაქტისაგან, რის შედეგად მცირდება თბოდანაკარგი და სითბოს

ხარჯი, შემომზღუდავი კონსტრუქციების სისქე, საშენი მასალის ხარჯი, ნაგებობის წონა და ღირებულება. თბოიზოლაციისათვის ძირითადად გამოიყენება ორგანული (ქაფპოლისტირენი, აქაფებული პოლიეთილენი და კაუჩუკი, ქაფპოლიურეთანი, ეკობამბა, ბზეფილა; მერქანბოჭკოვანი, მერქანბურბუმელოვანი, ტორფის, ლელქაშის ფილები და სხვ.) და არაორგანული (მინერალური ბამბა, მონოლითური ქაფბეტონი, უჯრედოვანი ბეტონი, ქაფმინა, მინის ბოჭკო, პერლიტი, ვერმიკულიტი, ფიჭაპლასტი და სხვ.) წარმომზობის მასალები. თბოფიზიკის თვალსაზრისით, ყველაზე ეფექტურია თ. გამოყენება კედლების გარე მხრიდან, რადგან ამ შემთხვევაში მზიდი კედელი ყოველთვის რჩება დადებითი ტემპერატურისა და ოპტიმალური ტენიანობის პირობებში.

თბოკვანძი – მოწყობილობების კომპლექსი თბომომხმარებლის სისტემის მისაერთებლად თბოქსელთან.

თბომავისტრალი – მილგაყვანილობის სისტემა ქალაქის, დაბის, დასახლებული პუნქტის ცხელი წყლით მომარაგებისათვის. ეწყობა მიწის ზევიით დაბალ საყრდენებზე (ნახ. 1).



ნახ. 1

თბომდგრადობა – მასალის თვისება შეინარჩუნოს თავისი ძირითადი თვისებები დადებითი (ტემპერატურამდეგობა, ტემპერატურამდგრადობა, თბომედეგობა) ან უარყოფითი (სიმყიფე, ყინვამედეგობა) ტემპერატურის მოქმედებისას.

თბომედეგი – ტანის თვისება შეინარჩუნოს თავისი თვისებები მაღალი ტემპერატურის ან ტემპერატურათა მნიშვნელოვანი სხვაობის პირობებში.

თბომედეგობა – იხ. თერმომედეგობა.

თბომიმოცვლა – სითბოს გადატანის შეუქცევი პროცესი, რომელსაც ტემპერატურული გრადიენტი განაპირობებს.

თბომომარაგება – სამრეწველო და სამოქალაქო დანიშნულების შენობების და ტექნოლოგიური მომხმარებლების გათბობისა და ცხელი წყლის მიწოდების სისტემის ცენტრალიზებული მომარაგება ცხელი წყლით ან ორთქლით.

თბომომარაგების დახურული წყლის სისტემა – თბომომარაგების წყლის სისტემა წყლის ცირკულაციით, რომელიც არის თბომატარებელი და ამ სისტემიდან მისი გადინება სხვა დანიშნულებით არ ხდება.

თბოპუნქტი – თბური კვანძი თბოგადამტანის გასანაწილებლად სითბოს მოთხოვნის სახეების მიხედვით.

თბოსადგური – 1. სადგურ-ობიექტი, საიდანაც თბური ენერგია მილსადენების მეშვეობით მიეწოდება მოსახლეობასა და წარმოებებს (ნახ. 1).



ნახ. 1

თბოსადენი – მილსადენი თბოგადამტანის (ცხელი წყლის, აირისა და ორთქლის) ტრანსპორტირებისათვის თბომომარაგების სისტემაში.

თბოსაიზოლაციო მასალები – საშენი მასალები, რომელთაც აქვთ თბოგამტარობა არაუმეტეს 0,175 ვატი 25°C ტემპერატურაზე. მსგავსი მასალები გამოიყენება ნაგებობების, ტექნოლოგიური მოწყობილობების, მილსადენების სითბური იზოლაციისათვის.

თბოტევადობა – მასალის თვისება შთანთქოს სითბო გაცხელებისას. დიდი თბოტევადობის მასალა გაცივებისას გამოყოფს მეტ სითბოს. ამიტომ ასეთი მასალების გამოყენებისას შენობაში შეიძლება მუდმივი ტემპერატურა შენარჩუნებულ იქნეს დიდი ხნის განმავლობაში. თ. ხასიათდება კოეფიციენტით, ანუ სითბოს იმ რაოდენობით, რომელიც საჭიროა 1 კგ მასალის 1°C -ით გასათბობად. ტენიანობის გაზრდით თბოტევადობა იზრდება, მაგრამ მასთან ერთად იმატებს თბოგამტარობა. თბოტევადობის სახეები: ატომური, იდეალური გაზის, იზობარული, იზოქორული, კუთრი, მოლეკულური, მოლური, მოცულობითი, ნამდვილი და სხვ.

თბოტევადობა კუთრი – სითბოს რაოდენობა, რომელიც საჭიროა ერთეული მოცულობის მასალის (ნივთიერების) ტემპერატურის ასაწევად ერთი გრადუსით. მისი ერთეულია – კჯ/კგ·°C.

თბოტექნიკა – ზოგადტექნიკური სამეცნიერო დისციპლინა, რომელიც სწავლობს სითბოს მიღების, გარდაქმნის, გადაცემისა და გამოყენების მეთოდებს, აგრეთვე სითბური მანქანების, აგრეგატებისა და მოწყობილობების თბური- და ორთქლგენერატორების მუშაობის პრინციპებსა და კონსტრუქციულ თავისებურებებს. მისი ძირითადი თეორიული განყოფილებებია ტექნიკური თერმოდინამიკა და თბოგადაცემის თეორია.

თბოუნარიანობა – სითბოს რაოდენობა, რომელიც გამოიყოფა მყარი, თხევადი ან აირადი სათბობის მასის ან მოცულობის ერთეულის დაწვის დროს. განზომილების ერთეულია კკალ/კგ ან კკალ/მ³.

თბოქსელი – თბოგამტარების სისტემა, რომელთა საშუალებით თბოცენტრალიდან თბური ენერჯია მიეწოდება მომხმარებელს.

თბოშემცველობა – იხ. ენთალპია.

თბოცენტრალი – სადგური ან დანადგარი, რომელიც გამოიმუშავებს თბურ ენერჯიას რაიონული თბოსაქვების ან თბოელექტროცენტრალის თბომომარაგებისათვის.

თბოცვლითი აპარატები – აპარატები, რომლებიც განკუთვნილია თბური პროცესების ჩასატარებლად. მოქმედების პრინციპის მიხედვით არსებობს რეკუპერატორები, რეგენერატორები და შემრევები. რეკუპერატორში თბომატარებლები ერთმანეთისგან გამოყოფილია კედლით და სითბო ერთი თბომატარებლიდან მეორეს ამ გამყოფი კედლიდან გადაეცემა. რეგენერატორში მყარი სხეულის ზედაპირს ერთმანეთის მონაცვლეობით შემოედინება სხვადასხვა თბომატარებელი. შემრევები სითბოს გადაცემა ხდება თბომატარებლების უშუალოდ შეხებისას და შერევისას.

თბური დარტყმა – ხანგრძლივი საერთო გადახურების ზემოქმედება ადამიანის ორგანიზმზე, ძალების მზარდი დაქვეითების ფონზე, რაც იწვევს ფიზიკური და გონებრივი მუშაობის გაძნელებას, ყურადღების ფუნქციის შეფერხებას, სიტუაციის შეფასებისა და

გადაწყვეტილების მიღების შენელებას, მოძრაობის კოორდინაციის დარღვევას. თ. სიმპტომები "მზის დარტყმის" სიმპტომების ანალოგიურია.

თბური ენერგეტიკა – ენერგეტიკის ქვესისტემა, რომელიც ენერგიას აწარმოებს თბურ ელექტროსადგურებში, რისთვისაც გამოიყენება ორგანული საწვავი (ნავთობი, ქვანახშირი, აირი და სხვ.).

თბური იმპულსები – ღია ცეცხლი, ნაპერწკალი, გახურებული ზედაპირი, ბოლომდე დაუწვავი მასალის ზედაპირი და ა.შ.

თბური ნაკადი – სითბოს რაოდენობა, გამავალი კონსტრუქციაში ან გარემოში დროის ერთეულში.

თბური საკეტი – ჩამკეტი თერმომგრძობიარე ელემენტი, რომელიც იღება განსაზღვრულ ტემპერატურაზე.

თეატრი (სახილველი) (ბერძ. theatron ადგილი სანახაობისათვის, სანახაობა) – 1. სამაყურებლო შენობა, სადაც თეატრალური წარმოდგენები იმართება (ნახ. 1. ქ. ქუთაისის ლადო მესხიშვილის სახელობის დრამატული თეატრი, საქართველო); 2. ხელოვნების სამაყურებლო



ნახ. 1

სახეობა, რომელიც წარმოადგენს სხვადასხვა ხელოვნების სინთეზს, როგორცაა: ოპერა, ბალეტი, მუსიკა, ლიტერატურა, ქორეოგრაფია, ესტრადა, მინიატურები, მარიონეტები, დრამატურგია და სხვ. უძველესი დროიდან თეატრს დიდი წვლილი შეჰქონდა ამა თუ იმ ქვეყნის საზოგადოებისა და კულტურის განვითარებაში, რაზეც მეტყველებს ბრწყინვარე არქიტექტურული ფორმისა და დიზაინის თეატრალური შენობები ისეთ ქალაქებში, როგორებიცაა: ათენი,

რომი, მილანი, პარიზი, ლონდონი, ვენა, პრაღა, მოსკოვი, ნიუ იორკი, თბილისი, ოდესა, ვარშავა, ბუდაპეშტი და სხვ. თ. არის კოლექტიური ხელოვნება, რომელშიც მსახიობებისა და რეჟისორს გარდა მონაწილეობენ სხვა ადამიანებიც, როგორებიცაა: სცენოგრაფი, კომპოზიტორი, ქორეოგრაფი, მხატვარი, თერძი, გრიმის გამკეთებლები, სცენის მუშები, გამანათლებლები და ა.შ.

თეატრონი (ბერძ. theatron ადგილი სანახაობისათვის, სანახაობა) – 1. მაყურებელთა ადგილები ძველ ბერძნულ თეატრში, რომლებიც, ჩვეულებრივ, ნახევარწრიულ რიგებად იყო განლაგებული მთის კალთებზე (ნახ. 1); 2. ძველ ქართულში თეატრის ცნების აღმნიშვნელი სიტყვა. ტერმინი შემოსულია საბერძნეთიდან და



ნახ. 1

გამოიყენებოდა ქართული სიტყვის, "სახილველის" პარალელურად; 3. იგივეა, რაც თეატრი.

თეგვა – დეკორატიულ-გამოყენებითი ხელოვნების ერთ-ერთი სახე. წარწერის, ნახატის, გამოსახულების დამზადების ტექნოლოგიური პროცესი, რომელიც ხორციელდება ფირფიტაზე განსაზღვრული რელიეფის გამოკვეთით. რელიეფს ლითონის ზედაპირზე აკეთებენ ლითონის ან მერქნისაგან დამზადებული სპეციალური ინსტრუმენტებით – თეგითა და ჩაქურჩით. თეგვისათვის გამოიყენება თითბერი, სპილენძი, ალუმინი, ოქრო, ვერცხლი, პლატინა, თხელი ფოლადის ფურცლები და სხვ. ლითონები. თეგვის მეთოდს წარმატებით იყენებენ საიუველირო სამკაულების, ძვირფასი ქურჭლის, მონეტების, დეკორატიული პანოების და სხვ. დასამზადებლად.

თეგი (საკვერი) – 1. ვარაყის (დამლის) დასაკვერი ხელსაწყო-ტვიფრი (მაგ., მორის ტორსზე მისი ხარისხის, დიამეტრის და სხვა მონაცემების ამოტვიფრა); 2. რკინის საჭრისი, ტარდაგებული ხელსაწყო-იარაღი, რომელსაც დაფოლადებული ან ნაწრთობი პირი ჰქონდა; 3. ხის ან რეზინის პატარა ნაჭერი, რომლის ერთ გვერდზე შებრუნებულად არის ამოკვეთილი რაიმე ტექსტი ან გამოსახულება, რაც საღებავით ან მელნით დაფარვის შემდეგ იძლევა ანაბეჭდს (ნახ. 1).



ნახ. 1

თეზაურუსი – 1. წიგნი, რომელშიც მოცემულია სიტყვები თავისი სინონიმებით და მასთან დაკავშირებული ახსნა-განმარტებებით; 2. ცოდნის ერთი ან რამდენიმე დარგის ლექსიკონი-ცნობარი. წარმოადგენს ცნებების ნუსხას, სადაც თითოეულ ცნებასთან მიწერილია სათანადო სიტყვები და შესიტყვებები ერთ ან რამდენიმე ენაზე. საშუალებას იძლევა მნიშვნელობის მიხედვით მოვებნოთ ამა თუ იმ ენის სიტყვები; 3. ლექსიკონი, ცნობარი, რომელიც სრულად მოიცავს სპეციალური ცოდნის ან მოღვაწეობის სფეროს შესაბამის ტერმინებს, განსაზღვრებებსა და ცნებებს, რაც უზრუნველყოფს სწორ ლექსიკურ, კორპორატიულ კომუნიკაციას; თანამედროვე ლინგვისტიკაში – ლექსიკონის განსაკუთრებული სახეობა, რომელშიც მოცემულია სემანტიკური ურთიერთობები (სინონიმი, ანტონიმი, პარონიმი, ჰიპონიმი, ჰიპერონიმი და სხვ.) ლექსიკურ ერთეულთა შორის. პირველი სანკრისტული თეზაურუსი ("ამარა-კომა") შედგენილი იქნა III-IV საუკუნეებში ინდოელი ბრძენის ამარა სინხის მიერ, რომელიც მოიცავდა 10 ათას ტერმინს, ხოლო პირველი თანამედროვე თეზაურუსი (ინგლისური სიტყვებისა და ფრაზების თეზაურუსი) 1805 წელს შექმნა და 1852 წელს გამოსცა ინგლისელმა პიტერ მარკ როჟემ, რომელიც დღესაც მოხმარებაშია. მასში თავმოყრილია 15 ათასი სინსეტი (სინონიმური რიგი, რომელიც აერთიანებს მსგავსი მნიშვნელობების რიგებს).

თეზაფი (ქემაფი) (რუს. царская водка სამეფო არაყი) – ყვითელი ფერის სითხე, ქლორისა და აზოტის ოქსიდების სუნით. ძლიერი დამჟანგველი. ხსნის ოქროს, პლატინას, ლითონებსა და შენადნობებს, რომლებიც, ჩვეულებრივ, მინერალურ მჟავებში არ იხსნება. გამოიყენება სამრეწველო ნარჩენებიდან ისეთი კეთილშობილი ლითონების გამოსაყოფად, როგორებიცაა ოქრო და პლატინა, აგრეთვე ნანომასალების მისაღებად.

თეთრა (უმარილი) (რუს. белила) – წყალში უხსნადი მინერალური პიგმენტები: ლითოპონი; ბარიტის, თუთიის, ტიტანის, ტყვიის თეთრა. გამოიყენება საღებავებისა და საგოზავების დასამზადებლად.

თეთრი და ფერადი პორტლანდცემენტი – ცემენტი, რომელიც მიიღება კლინკერისგან, რომელიც მზადდება სუფთა კირქვის და თეთრი კაოლონისგან. ფერადი პორტლანდცემენტი მიიღება თეთრ ცემენტში საღებავი პიგმენტების (ოხრა, მუმია, სურინჯი და სხვ.) 10%-მდე დამატებით. იგი გამოიყენება დეკორატიული მიზნებისათვის. მარკებია: 400; 500.

თეთრი კაკალი (დიმორფანტი) – იშვიათი ჯიშის, 30 მ-მდე სიმაღლის ხე (ნახ. 1). დიამეტრი 0,9 მ-ს აღწევს. მერქანი ადვილად მუშავდება და აქვს თეთრი, სუსტად მოყვითალო ფერი. ახასიათებს ოქროსფერი ბზინვარება. კარგად პრიალდება. ხარობს რუსეთის ფედერაციის შორეულ აღმოსავლეთში, კორეასა და იაპონიაში. ძირითადად გამოიყენება ანათალი შპონისა და ავეჯის წარმოებაში.



ნახ. 1

თელა (ლათ. Ulmus) – მერქნიან მცენარეთა გვარი თელისებრთა ოჯახიდან (ნახ. 1). ფოთოლმცვივანი, ზოგჯერ მარადმწვანე (ტროპიკებსა და სუბტროპიკებში) ხე, იშვითად ბუჩქი. სიმაღლე 30-40 მ აღწევს. ცოცხლობს 200-400 წელს. გვარი მოიცავს 50-მდე სახეობას, რომელიც გავრცელებულია ჩრდილოეთ ნახევარსფეროს ზომიერი ჰავის ზონაში. კავკასიაში იზრდება 9 სახეობა, აქედან ერთი – ქართული თელა



ნახ. 1

(*Ulmus georgica*) საქართველოს ენდემია. იზრდება შირაქის ხევებში, მეტად მშრალ და მეჩხერ ტყეში. თ. წმინდა კორომები ძალზე იშვიათია. საქართველოს ფოთლოვან ტყეებში შერეულია თელადუმა (თელამუში), რომელიც გავრცელებულია მთის ტყეების შუა სარტყლამდე. თ. ყინვაგამძლე და ჩრდილის ამტანი მცენარეა. ეტანება ნოყიერ და ტენიან ნიადაგს, ბევრი სახეობა გვალვასა და სუსტად დამლაშებულ ნიადაგსაც ეგუება. განვითარებული გვერდითი ფესვების გამო ქარი ვერ აქცევს. იყენებენ ბალ-პარკებისა და მინდორსაცავი

ზოლების გასაშენებლად, ქუჩებისა და გზების გასამწვანებლად. ამ მხრივ განსაკუთრებით გამოირჩევა გვალვაგამძლე შუაზიის ენდემი – "ლალბანდი". თ. მერქანი გამძლე და მაგარია, ძვირფასი საავეჯე მასალაა. გამოიყენება მშენებლობაშიც შიგა მოსაპირკეთებელი სამუშაოებისათვის, კარ-ფანჯრების, დახვეული კიბის კონსტრუქციების, კიბის საფეხურების, მოაჯირების, თაროების და სხვ. დასამზადებლად.

თელამუში (ლათ. *Ulmus scabra*; *Ulmus elliptica*) – თელას ნაირსახეობა, 35 მ-მდე სიმაღლის და 1,5 მ-მდე დიამეტრის მქონე ხე დიდი გაშლილი ვარჯით. მერქანი მუქი აქვს მოყავისფრო გულით, მეტად ლამაზი ტექსტურით. გამოიყენება მშენებლობასა და ავეჯის წარმოებაში. საქართველოში ხარობს მთის ტყეების შუა სარტყლამდე.

თელვა – ადგილობრივი პლასტიკური დეფორმაციის სახეობა, რომელსაც ადგილი აქვს ორი, კუმშვაზე მომუშავე, ელემენტის საკონტაქტო ზედაპირებზე. მასალის თელვა იწყება მაშინ, როცა ძაბვის ინტენსივობა მიაღწევს დენადობის ზღვარს. დატვირთვის სტატისკური მოქმედებისას ეს პროცესი იწყება ერთდროულად კონტაქტის მთელ ფართობზე, ხოლო დინამიკური დატვირთვისას თ. მოიცავს კონტაქტის ფართობს თანდათანობით. მოთელილი ფენის სისქე დამოკიდებულია დატვირთვის სიდიდეზე, ხასიათზე, ზემოქმედების დროსა და მასალის ტემპერატურაზე. თელვას ადგილი აქვს არა მარტო პლასტიკურ მასალებში (ბერქანი, პლასტმასა და სხვ.), არამედ მყიფე მასალებშიც (ფოლადი, თუჯი და სხვ.). თ. ხდება ჭანჭიკებით, მოქლონებით, სოგმანებითა და სხვა მაკავშირებლებით განხორციელებულ შეერთებებში (ძირითადად კონსტრუქციების საყრდენ ელემენტებში). ზოგადად თელვაზე გაანგარიშება ხდება ფორმულით: $\sigma = N_{\sigma}/A_{\sigma} \leq R_{\sigma,\alpha}$, სადაც σ – თელვის ძაბვა; N_{σ} – თელვის საანგარიშო ძალა; A_{σ} – თელვის ფართობი; $R_{\sigma,\alpha}$ – მასალის საანგარიშო წინაღობა თელვაზე ძალის მოქმედების α კუთხის გათვალისწინებით. თელვის სახეებია: ადგილობრივი, ბოჭკოების განივად, ბოჭკოების გრძივად, ბოჭკოების მიმართულეებისადმი კუთხით, მთელ ფართობზე, ფართობის ნაწილზე, ფენისა და სხვ.

თეოდოლიტი (ინგლ. theodolite<ბერძ. theaomai ყურება და dolichos გრძელი) – ჰორიზონტალური და ვერტიკალური კუთხესაზომი გეოდეზიური ხელსაწყო (ნახ. 1. ოპტიკური თეოდოლიტი). იყენებენ მშენებლობაში, ტოპოგრაფიულ, გეოდეზიურ და სამარკშიდერო გადაღებებში, ასტრონომიაში, არტილერიაში, ავიაციასა და სხვ. თ. შეიძლება გაიზომოს მანძილი და მაგნიტური აზიმუტი. თეოდოლიტის კონსტრუქციის ალტერნატიულ სახესხვაობას წარმოადგენს გიროთეოდოლიტი, კინოთეოდოლიტი და ტაქეომეტრი.



ნახ. 1

თეოდოლიტი ასტრონომიური – თეოდოლიტი, რომლის მიზანია ასტრონომიული დაკვირვებების ჩატარება განედის, გრძედისა და აზიმუტის განსაზღვრისათვის.

თეოდოლიტი განმეორებითი – თეოდოლიტი, რომლის კონსტრუქცია ალიდადას ბრუნვის საშუალებას იძლევა ლიმბისაგან დამოუკიდებლად ან მასთან ერთად.

თეორემა (ფრანგ. théorème მტკიცებულება, სახე, შეხედულება) – მათემატიკური დებულება, რომლის მართებულებას ადგენენ მტკიცების გზით ანუ ეს არის მათემატიკური წინადადება (მტკიცება), რომლის ჭეშმარიტება შეიძლება დამტკიცდეს მოცემულ აქსიომებზე დაყრდნობით. აქსიომები მიიღება დაუმტკიცებლად და მოცემული დარგის ლოგიკურ საფუძველს წარმოადგენს.

თეორია (ბერძ. theōria განხილვა, გამოკვლევა) – 1. გამოცდილების, საზოგადოებრივი პრაქტიკის ლოგიკური განზოგადება; ასახავს ბუნებისა და საზოგადოების განვითარების კანონზომიერებას; 2. იმ განზოგადებულ დებულებათა ერთობლიობა, რომლებიც ქმნის რაიმე მეცნიერებას ან მის ერთ-ერთ დარგს; მეცნიერების დარგის ზოგადი, განყენებული საფუძვლები; 3. აბსტრაქტული აზროვნების რაციონალური ფორმა; 4. ადამიანის გონებრივი მოღვაწეობის ფორმა, რომლის მიზანია ცდებისა და გამოცდილების საფუძველზე

სინამდვილის ამა თუ იმ სფეროს შესახებ ცოდნის მოპოვება და მისი ერთიანი სახით წარმოდგენა. ტექნიკურ მეცნიერებაში არსებობს მრავალი თეორია: ავტომატური მართვის, ალბათობის, ატომური, ატომურ-მოლეკულური, გარსების, დრეკადობის, ელექტრონული, ზღვრული მდგომარეობის, ინფორმაციის, კვანტური, კინეტიკური, მემბრანების, მომენტური, მსგავსების, პლასტიკურობის, საიმედოობის, სიმტკიცის, ტალღური, უმომენტო, ფარდობითობის, ფილების, ფირფიტების, წვის, ხსნართა და სხვ.

თეორიული მექანიკა – მეცნიერების დარგი, რომელიც სწავლობს ნივთიერი სხეულების მექანიკურ მოძრაობას და ადგენს ამ მოძრაობის ზოგად კანონებს. თ. მ. თავისი საფუძვლებიდანვე მჭიდროდ არის დაკავშირებული ტექნიკასთან. იგი იქმნებოდა და ვითარდებოდა ტექნიკის განვითარებასთან ერთად. თავის მხრივ, მექანიკაც დიდ ზეგავლენას ახდენდა და ხელს უწყობდა ტექნიკურ პროგრესს. თ. მ. არის ერთ-ერთი ის ფუნდამენტური საგანი, რომელზეც დაფუძნებულია თანამედროვე ტექნიკის ყველა დარგი. მას კვლევის საფუძვლად უდევს დაკვირვება, ცდა, პრაქტიკა. თ. მ. ფართოდ გამოიყენება მათემატიკური მეთოდები, აბსტრაქტული (განყენებული) ცნებები, მოვლენათა მოდელები, ლოგიკის კანონები. თ. მ. შემოღებული თითქმის ყველა საწყისი ცნება არსებითად არის გარკვეულ აბსტრაქცია ან მოდელი. მათი შემოღებისას გათვალისწინებულია ის ძირითადი, განმსაზღვრელი, რაც არსებითია განსახილველ მექანიკურ მოძრაობაში. მაგ., რეალური ნივთიერი სხეულის მაგივრად მექანიკაში განიხილავენ მის ისეთ აბსტრაქტულ მოდელს, როგორცაა ნივთიერი წერტილი, აბსოლუტურად მყარი სხეული და სხვ. მხოლოდ ასეთ მოდელებზე აგებული მექანიკისათვის შეიძლება შემუშავდეს ის მეთოდები, რომლებიც საშუალებას იძლევა შევისწავლოთ რეალური ობიექტების მოძრაობა. შემდეგ მიღებული თეორიული შედეგები მოწმდება ცდით, პრაქტიკით. თ. მ. კურსი იყოფა სამ ნაწილად: სტატიკად, კინემატიკად და დინამიკად.

თერმა – მიწისქვეშა თბილი ან ცხელი მინერალური წყალი.

თერმები (ბერძ. thermys თბილი, ცხელი) – საზოგადოებრივი აბანოები ძველ რომში.

თერმისტი – ლითონის თერმული დამუშავების სპეციალისტი.

თერმიტები [ლათ. termes (termitis) მერქანჭამია ხოჭო] – გარეგნულად თეთრი ჭიანჭველების მსგავსი მწერები. ცხოვრობენ დიდ კოლონიებად. აზიანებენ გრუნტში და გრუნტთან შეხებაში მყოფ მერქანს. გავრცელებულია ამიერკავკასიასა და შუა აზიაში.

თერმიტული ნარევი – ალუმინის ფხვნილისებრი ნარევი (იშვიათად მაგნიუმის) სხვადასხვა მეტალის ჟანგულებთან (ძირითადად რკინასთან). აალებისას ინტენსიურად იწვის და გამოყოფს დიდი რაოდენობით სითბოს (ნახ. 1. აალებული თერმიტული ნარევი). წვის ტემპერატურაა 2300-2700°C, ხოლო ძლიერი მჟანგავების (ქრომი, ვოლფრამი) გამოყენებისას – გაცილებით მეტი. ყველაზე გავრცელებულია რკინაალუმინის თერმიტი ($Fe_2O_3 = 75\%$, $Al = 25\%$), რომელიც გამოიყენება რკინიგზის რელსების შესადუღებლად და მსხვილი დეტალების ჩამოსასხმელად. არსებობს თერმიტები სატელეფონო, სატელეგრაფო და ელექტროდენის გადამცემი



ნახ. 1

სადენების შესადულებლად. სამხედრო საქმეში თერმიტები გამოიყენება ამნთები ნარევის დასამზადებლად. ფეროშენადნობების წარმოებაში თერმიტისა და ფლუსის ნარევის კაზმი ეწოდება. თერმიტულ ნარევი ალუმინის გარდა შეიძლება გამოყენებული იქნეს სხვა მეტალებიც: Mg (31 %) + Fe₂O₃ (69 %); Ca (43 %) + Fe₂O₃ (57 %); Ti (31 %) + Fe₂O₃ (69 %) და Si (21 %) + Fe₂O₃ (79 %).

თერმო (ბერძ. θερμῆ სითბო, სიცხე) – რთული სიტყვის შემადგენელი ნაწილი, თავსართი, რომელიც აღნიშნავს სითბოსთან, ტემპერატურასთან კავშირს, მაგ., თერმოდამუშავება, თერმოიზოლაცია, თერმოდინამიკა და სხვ.

თერმოგენური – ის რაც შექმნილია თერმოქიმიური პროცესების შედეგად.

თერმოგრაფი (ბერძ. θερμῆ სითბო, სიცხე და γραφειν წერა, ხატვა, კაწვრა) – ტემპერატურის ცვლილების ავტომატურად ჩასაწერი ხელსაწყო (ნახ. 1.). მისი მგრძნობიარე ელემენტია ბიმეტალური ფირფიტა, სითხიანი ან წინაღობიანი თერმომეტრი. მუშაობის პროცესში დოღზე დახვეულ მგრძნობიარე უჯრედებიან ლენტზე ისრის მეშვეობით ხდება ტემპერატურის ცვლილების შესაბამისი მრუდის დატანა. ამჟამად ძირითადად გამოიყენება ციფრული თერმოგრაფები.

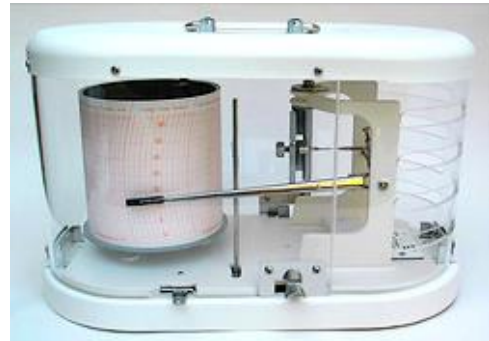

ნახ. 1

თერმოგრაფიული კამერა (თბოვიზორი) – ოპტიკურ-ელექტრონული მოწყობილობა, რომელიც ობიექტის უხილავ სითბურ (ინფრაწითელ) გამოსხივებას გარდაქმნის ხილულ გამოსახულებად. გამოიყენება ღამის ხედვის ხელსაწყოდ, შენობა-ნაგებობების ინსპექტირებისათვის, დეფექტების დიაგნოსტიკაში, წარმოების ხარისხის კონტროლისათვის, ჩამდინარი წყლების დაბინძურების ხარისხის დასადგენად, მედიცინაში, ასტრონომიაში, აერო არქეოლოგიასა და სხვა ტექნიკურ მეცნიერებებში.



ნახ. 1

თერმოდარტემა – ტემპერატურის მკვეთრი ცვლილება.

თერმოდინამიკა (ბერძ. θερμῆ სითბო, სიცხე და δýnamis ძალა) – მეცნიერების დარგი, რომელიც შეისწავლის სითბური მოძრაობის კანონზომიერებას და სითბური მოძრაობის გავლენას სხეულთა ფიზიკურ თვისებებზე. თ. ეფუძნება კანონთა მცირე რიცხვს, ანუ თერმოდინამიკის საწყისებს, რომლებიც დადგენილია დიდი რაოდენობის ექსპერიმენტული მასალის განზოგადების შედეგად. თ. ერთ-ერთი ძირითადი ცნებაა თერმოდინამიკური სისტემა, რომელიც განისაზღვრება, როგორც იმ ფიზიკურ სხეულთა ერთობლიობა, რომლებსაც შეუძლიათ ერთმანეთსა და სხვა სხეულებს შორის ენერჯისა და ნივთიერების გაცვლა (ასეთია, მაგ., სისტემა, რომელიც შედგება მოლეკულების, ატომების, ელექტრონებისა და სხვა ნაწილაკების ძალიან დიდი რიცხვისაგან).

თერმოდინამიკური ციკლი – წრიული პროცესები თერმოდინამიკაში, ანუ ისეთი პროცესები, რომელშიც სამუშაო ტანის მდგომარეობის განმსაზღვრელი საწყისი და საბოლოო პარამეტრები (წნევა, მოცულობა, ტემპერატურა და ენტროპია) ერთმანეთს ემთხვევა. თ. ც. წარმოადგენს პროცესის მოდელს, რომელიც მიმდინარეობს რეალურ თბურ მანქანებში სითბოს გარდასაქმნელად მექანიკურ მოძრაობაში. ასეთი მანქანების ძირითადი კომპონენტებია: სამუშაო ტანი, გამაცხელებელი და მაცივარი.

თერმოდინამიკური ეფექტი (სოპეს ეფექტი), რომელიც ხასიათდება ნარევის წარმოქმნით კომპონენტების კონცენტრაციის გრადიენტის ტემპერატურების სხვაობის შედეგად.

თერმოზიტი – ფოროვანი მასა, მიღებული მჟავე ბრძმედის წიდებისაგან, მათი წყლით სწრაფი გაცივების გზით. ამ დროს წარმოქმნილი ორთქლი ანიჭებს მყარებად მასას უჯრედოვან სტრუქტურას. გამოიყენება ბეტონების წარმოებაში მსუბუქ შემვსებად.

თერმოლიტი – მასალა, მიღებული ღორღის ან კაჟადის ოპალური ქანების წინასწარ მომზადებული გრანულების (დიატომიტი, ტრეპელი, ოპოკა) გამოწვით.

თერმომედეგობა (თბომედეგობა) – ცეცხლმედეგი და მყიფე მასალების უნარი დაუშლელად გაუძლოს ძაბვებს, რომელსაც იწვევს ტემპერატურული ცვლილებები. ჩვეულებრივ ფასდება თბოცვლების რიცხვით (გახურებისა და გაცივების ციკლები) ნაწილობრივ ან სრულ რღვევამდე და ტემპერატურული გრადიენტით (ბზარების გაჩენით). თერმომედეგობაზე გაანგარიშებისას ითვალისწინებენ მასალის თერმული გაფართოების კოეფიციენტს, თბოგამტარობას, დრეკად თვისებებს და ნაკეთობის ფორმასა და ზომებს.

თერმომეტრი (ლათ. thermē სითბო, სიცხე და ბერძ. métron გაზომვა) – ტემპერატურის საზომი ხელსაწყო, რომლის მოქმედება ემყარება მასში გამოყენებული ნივთიერების რომელიმე ფიზიკური თვისების ტემპერატურაზე დამოკიდებულებას, როგორცაა სითბური გაფართოება (სითხიანი და მანომეტრული თ.), ლითონებისა და ნახევრად გამტარების ელექტრული წინაღობა (თერმისტორი და წინაღობის თ.) და სხვ. მრეწველობაში -60°C -დან $+550^{\circ}\text{C}$ -მდე ტემპერატურის გასაზომად სარგებლობენ მანომეტრული თერმომეტრით. არსებობს თერმომეტრის სახეები: აბაზანის, აკვარიუმის, აკრილური, ბიმეტალური (ნახ. 1. თერმომეტრი ბიმეტალური), გაფართოების, დასველებული, დიფერენციალური, ელექტრული, ვერცხლისწყლის, ზეთის, თერმოელექტრული, თვითმწერი, ინფრაწითელი (ნახ. 2. თერმომეტრი ინფრაწითელი უკონტაქტო Basti BST-1), კაპილარული, კონტაქტური, მანომეტრული, მარეგისტრირებელი, მაქსიმალური, მეზადის, მინის, მოლაპარაკე, მშრალი, ნავთიანი, ოთახის (ნახ. 3. თერმომეტრი ოთახის), საბოილერო, სადისტანციო, სამედიცინო, სასუვენერო, სითხიანი, სპირტის, ტექნიკური, უკონტაქტო, უნივერსალური, ფანჯრის, ციფრული (ნახ. 4. თერმომეტრი ციფრული TA 338), წინაღობის, წყალბადიანი, ჰიგრომეტრიანი და სხვ.



ნახ. 1



ნახ. 2



ნახ. 3



ნახ. 4

თერმომოდიფიკაცია – მაღალი ტემპერატურის გავლენით მერქნის ფიზიკური თვისებების გაუმჯობესების ერთ-ერთ მოწინავე მიმართულება, რომელიც საშუალებას იძლევა საკმაოდ ცნობილი ხის ჯიშები (არყის ხე, წიფელი, მუხა, ნაძვი, ცაცხვი, ლარიქსი, თხმელა, ფიჭვი, კოპიტი და სხვ.) თერმულად იქნეს დამუშავებული სპეციალური ტექნოლოგიით, რაც ამალღებს მერქნის მდგრადობას გარეგანი ფაქტორების ზემოქმედებისადმი, სიმტკიცეს, სტაბილიზაციას უკეთეს გეომეტრიულ ზომებს.

თერმოპლასტი – პოლიმერული მასალა, რომელსაც თვისება აქვს გაცხელებისას გადავიდეს მაღალელასტიკურ ან ბლანტ-დენად მდგომარეობაში და გაცივებისას შეინარჩუნოს მიღებული ფორმა.

თერმოპროფილი – მოთუთიებული ფურცლის ცივნაგლინი ელემენტი პროფილის სპეციალური ფორმითა და პერფორაციით (ნახ. 1). შესაძლებელია გამოყენებულ იქნეს შენობის მასიური კარკასის ასაწყობად, ასევე სარეკონსტრუქციო ან ახლადმშენებარე ობიექტების ცალკეული ელემენტების მონტაჟისათვის: გარე და შიგა კედლებისათვის, ტიხრებისათვის, კიბეებს შორის გადაფარვებისათვის, მანსარდის ნივნივური კონსტრუქციებისათვის, სახურავებისათვის და სხვ.



ნახ. 1

თერმორეგულატორი – ხელსაწყო, რომელიც ავტომატურად იცავს განსაზღვრულ ტემპერატურას.

თერმოსიფონი (ბერძ. θερμη სითხო, სიცხე და σiphon კასრიდან ღვინის გადასაღები მილი) – შიგაწვის ძრავის წყლით გაცივების სისტემა, რომელშიც გამთბარი წყალი ადის ზევით, ხოლო ცივი - ჩადის ქვევით. ძირითადად გამოიყენება ორთქლმავლებში.

თერმოსტატი (ბერძ. *thérmē* სითბო, სიცხე და *statikós* იძულებით დადგომა, დაყენება) – ტემპერატურის მუდმივობის შესანარჩუნებელი ხელსაწყო. გამოიყენება ლაბორატორიული გამოცდების ჩასატარებლად.

თერმოფილა – თბოსაიზოლაციო მასალისაგან დამზადებული სხვადასხვა ზომის ფილა (ნახ. 1. თერმოფილა კნაუფის სისტემის). გამოიყენება გადახურვებისა და კედლების თბოსაიზოლაციოდ.



ნახ. 1

თერმოფირი – თანამედროვე ნანოტექნოლოგიების საფუძველზე დამზადებული ფირი, რომელიც გამოიყენება გასათბობად. ეწყობა ლამინატის, რბილი იატაკის, ლინოლეუმის ქვეშ "მშრალი მონტაჟის" პრინციპით. იატაკის მიერ გამოსხივებული სხივების 90%-ზე მეტი არის ინფრაწითელი გრძელი სხივების (5-20 მკმ.) დიაპაზონში, რაც სასიკეთო ზეგავლენას ახდენს ადამიანის ჯანმრთელობაზე. თერმოფირის მიერ გამოსხივებული თბური ენერგია სწრაფად ათბობს ბინას. სხივები, გაივლიან რა საგნებსა და ადამიანის ორგანიზმში, ათბობენ მათ და არა ჰაერს. შენობის თანაბარი გათბობა მიიღწევა უკვე გამთბარი საგნებისაგან მეორადი კონვექციის შედეგად. ექსპლოატაციის პროცესში მიღებული რაიმე მექანიკური დაზიანების შემთხვევაში, მწყობრიდან გამოდის ცალკეული სეგმენტი, მთლიანად სისტემა კი განაგრძობს გამართულად მუშაობას. ფირი არ განიცდის კოროზიას. მუშაობს უხმაუროდ და ვიბრაციის გარეშე, არ წარმოქმნის სუნს, მტვერს და არ მოიხმარს ჟანგბადს. აქვს მავნე ელექტრომაგნიტური გამოსხივების ყველაზე დაბალი მაჩვენებელი სხვა გამათბობლებთან შედარებით.

თერმოფორმა – ფორმა, რომლის ელემენტებში განთავსებულია სითბოს წყაროები ან თბოგადამტანები.

თერმოქიმია – ქიმიის ნაწილი, რომელიც სწავლობს ქიმიური რეაქციებით გამოწვეულ სითბურ პროცესებს.

თერმოწყვილი (თერმოელექტრული გარდაქმნელი) – თბოელექტრული ხელსაწყოების ძირითადი შემადგენელი ნაწილი, რომლის შედგება ორი სხვადასხვა, ერთმანეთთან მიერთებული მეტალის გამტარის ან ნახევარგამტარისაგან (ნახ. 1). თ. დანიშნულებაა გაზომოს ტემპერატურა ძნელად მისადგომ ადგილებში. გამოირჩევა ტემპერატურის გაზომვის დიდი სიზუსტითა ($\pm 0,01^{\circ}\text{C}$) და დიაპაზონით (-250°C -დან $+2500^{\circ}\text{C}$ -მდე), სიმარტივით, სიიაფით, საიმედოობით. არსებობს თერმოწყვილის შემდეგი სახეები: ვოლფრამ-რენიუმის, პლატინაროდიუმ-პლატინის, რკინა-კონსტანტანური, სპილენძ-კონსტანტანური, ნიქროსილალ-ნისილური, ქრომელ-ალუმინის, ქრომელ-კონსტანტანური, ქრომელ-კოპალური, სპილენძ-კოპალური და სხვ.



ნახ. 1

თერმული ბურღვა – ქანების სწრაფად გახურება მაღალი ტემპერატურის, დიდი სიჩქარის აირის ჭავლით (2000-2500°C), რომელიც იწვევს ქანის ახლევას ფირფიტების სახით ანუ მის მყიფედ რღვევას. თერმულ მეთოდს იყენებენ ჭაბურღილებისა და შპურების გასაყვანად, ბუნებრივი საშენი ქვის მოსაპოვებლად და მისი ზედაპირის დასამუშავებლად.

თერმული დამუშავება – ლითონებისა და შენადნობების გარკვეულ ტემპერატურამდე გახურების, დაყოვნების და გაცივების ოპერაციათა ერთობლიობა, რომლის შედეგად იცვლება მათი სტრუქტურა და თვისებები. მოიცავს მოწვას, წრთობას, ნორმალიზაციას, მოშვებასა და დაძველებას. თ. დ. შედეგად არაწონასწორულ მდგომარეობაში მყოფი ლითონი ან შენადნობი უფრო მდგრად მდგომარეობაში გადადის. თერმულ დამუშავებას ექვემდებარება მაღალნახშირბადიანი ფოლადები.

თერმული ზემოქმედების ზონა – სივრცის ნაწილი, რომელიც ემიჯნება წვის ზონას, ცვლის მასალებისა და კონსტრუქციების ნორმალურ მდგომარეობას და შეუძლებელს ხდის იქ ადამიანების ყოფნას, თბური ზემოქმედებისგან დაცვის სპეციალური საშუალების გამოყენების გარეშე (თბოდაცავი კოსტუმები, ამრეკლი ეკრანები, წყლის ფარდები და სხვ.).

თერმული იზოლაცია – კონდიციონებული სივრცეების გამმიჯნავი მიშენებულ მზიან ოთახსა და საცხოვრებელ ერთეულს შორის, რომელიც შედგება არსებული ან ახალი კედლ(ებ)ისგან, კარებისა და/ან ფანჯრ(ებ)ისგან.

თეფშა მკვებავი – ფხვიერი მასალების (ქვიშა, ცემენტი, ცარცი, მარმარილოს ნამსხვრევეები და სხვ.) ყველაზე გავრცელებული სადოზირებელი მოწყობილობა (ნახ. 1). წარმოადგენს ვერტიკალურ ღერძზე მბრუნავ ბრტყელ თეფშს, რომლის თავზეც მდებარეობს ასაწევი ცილინდრული მილყელი, რომელიც გადაადგილდება ბუნკერის ყელის გასწვრივ. თეფშზე დაყრილ მასალას აქვს წაკვეთილი კონუსის ფორმა. ბრუნვისას ხვეტიას მეშვეობით მასალის ნაწილი იხსნება თეფშიდან და იყრება მიმდებ მოწყობილობაში.



ნახ. 1

თექა (ფეტრი) – საუკეთესო ხარისხის ქეჩა. გამოიყენება თბოსაიზოლაციო მასალად.

თეჯირი (შირმა, ტიხარი) – იხ. შირმა.

თვალაკები – პლატინის, ოქრო-პლატინის ჯამი (ხუფი) წვრილი დაკალიბრებული ნახვრეტებით, განლაგებული კონცენტრულ წრეებად, რომლებშიც გამოიწელება გამდნარი მინის ძაფები მინის ბოჭკოს მიღების დროს.

თვალაკი – 1. სათვალთვალო ჭუჭრუტანა სხვადასხვა აპარატში; 2. ძაბრი ან ფირფიტა ნახვრეტით მავთულის ასადიდვად; 3. ნაკეთობა, რომლითაც შესაძლებელია გარე სივრცის დათვალთვალვა სათავსის შიგნიდან კარის გაღების გარეშე (ნახ. 1); 4. ადიდვის დგანის სამუშაო ინსტრუმენტი, რომლის არხს ძაბრისებრი ფორმა და გამოსავალზე



ნახ. 1

მაკალიბრებელი სარტყელი აქვს. მისი ფორმითა და ზომით ნაკეთობის განივკვეთია განპირობებული.

თვალზომითი აგეგმვა – გამარტივებული ტოპოგრაფიული აგეგმვა ადგილმდებარეობის მცირე უბნებისა, შესრულებული პლანშეტზე კომპასის, სამიზნეხელი სახაზავისა და ფარგლის დახმარებით. მსხვილმასშტაბიანი რუკების უქონლობისას თ. ა. მონაცემების მიხედვით ადგენენ გეოდეზიური, გრავიმეტრული და ასტრონომიული პუნქტების განლაგების ესკიზებს.

თვალი – 1. მრავალი სამუშაო და სატრანსპორტო მანქანის მოძრაობის მთავარი ელემენტი (სარელსო თვალი, პნევმატურსაბურავიანი თვალი). აქვს დისკოს გარსაკრის ფორმა. წარმოადგენს ბრუნვითი მოძრაობის გადაცემის ან გარდაქმნის ძირითად საშუალებას. მანქანებში თ. გამოიყენება ბრუნვის სიხშირის შესაცვლელად (ღვედური, კბილანური, ჭია გადაცემები) ან მოძრაობის მიმართულების შესაცვლელად (კონუსური კბილანური გადაცემა); 2. ძვირფასი ქვა; 3. მხედველობის ორგანო.

თვითაალება – ანთების პროცესი, რომლის დროსაც ხდება წვადი ნივთიერების გახურება, გარეგანი სითბოს ზეგავლენით, განსაზღვრულ ტემპერატურამდე, რის შედეგადაც ის თვითონ აალებს და განაგრძობს წვას. მინიმალურ ტემპერატურას, რომლის დროსაც იწყება თვითაალება, თვითაალების ტემპერატურა ეწოდება.

თვითაალებადი (პიროფორული) – ქიმიური ნივთიერება, რომლის ჰაერში თვითაალების ტემპერატურა ნაკლებია ან ტოლია 54,4°C-ისა.

თვითამწე – ამწე, დამაგრებული მშენებარე ნაგებობის კონსტრუქციაზე. მისი გადაადგილება ხდება საკუთარი მექანიზმებით შენობის სიმაღლეში მატების შესაბამისად (ნახ. 1).



ნახ. 1

თვითგახურება – მასალის ჟანგვის სედეგად ტემპერატურის ბუნებრივი მატების პროცესი.

თვითდაფინანსება – წარმოების გაფართოების დაფინანსება მოგების ან ახალი აქციების გამოშვების ხარჯზე.

თვითდაძაბული კონსტრუქცია – რკ.ბ.-ის კონსტრუქცია დამზადებული დამძაბავ ცემენტზე, რომელიც ბეტონის გამყარების პროცესში გაფართოების ხარჯზე ქმნის დაძაბულ მდგომარეობას. გამოიყენება რეზერვუარების მშენებლობისას, სადაწნეო მილების დამზადებისას, გზის საფარის მოწყობისას და სხვ.

თვითკეტებადი – მექანიზმი, რომელიც უზრუნველყოფს ცეცხლმედეგი კარის ან ღიობის სხვა დამცავის თავისით მიხურვას გალების შემდეგ.

თვითმავალი სატრანსპორტო საშუალებები – ნებისმიერი სახის თვითმავალი ტრანსპორტი, რომელიც დაპროექტებული და კონსტრუირებულია კონკრეტულად იმ სახის სამუშაოს სისრულეში მოსაყვანად, რაც, მისი კონსტრუირების მახასიათებლებიდან გამომდინარე, არ არის მიზანშეწონილი მგზავრების გადასაყვანად ან ტვირთის გადასატანად. ძრავიანი სატრანსპორტო საშუალების შასიზე დამონტაჟებული მექანიზმები არ ითვლება თვითმავალ სატრანსპორტო საშუალებებად.

თვითმაველი – მიწისქვეშა ავარიის (აფეთქება, ხანძარი, აირის უეცარი გამოტყორცნა, ჩამოქცევა) შემთხვევაში ადამიანის სუნთქვისათვის უვარგის გარემოში ინდივიდუალური დაცვისათვის ერთჯერადი გამოყენების აპარატი (ნახ. 1).



ნახ. 1

თვითმზიდი კედელი – კედელი, რომელიც ასრულებს შემომზლუდავ ფუნქციებს და არ ზიდავს ვერტიკალურ დატვირთვებს, გარდა საკუთარი წონისა.

თვითმომსახურების საწყობი – უძრავი ქონება, რომელიც დაგეგმარებულია და გამოიყენება, როგორც კლიენტებისთვის ქირით ან იჯარით გაცემული ინდივიდუალური სასაწყობო სივრცე პირადი ქონების შესანახად, თვითმომსახურების საფუძველზე.

თვითმფრინავი – ატმოსფეროში საფრენად განკუთვნილი ჰაერზე მძიმე აპარატი, რომელიც ძალოვანი დანადგარისა და უძრავი ფრთის დახმარებით ქმნის აეროდინამიკურ ამწევ ძალას.

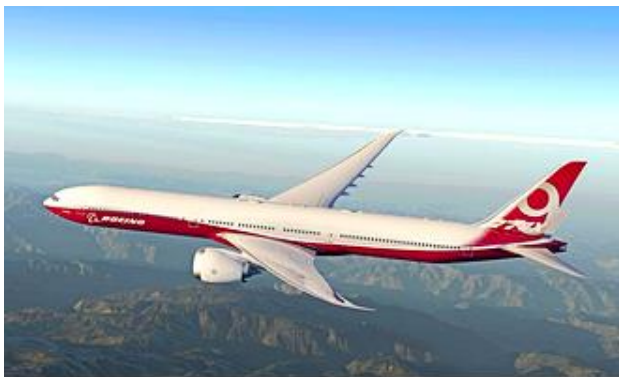

ნახ. 1

განასხვავებენ სამხედრო (საბრძოლო თვითმფრინავები და სპეციალური ავიაციის თვითმფრინავები) და სამოქალაქო თვითმფრინავებს [ნახ. 1. რეაქტიული თვითმფრინავი Boeing 777X (2013 წ)]; ხრახნიანს და რეაქტიულს; ბგერამდელს, ზებგერითსა და ჰიპერბგერითს; სახმელეთო და სახომალდო ბაზირების, ჰიდროთვითმფრინავებს და თვითმფრინავ-ამფიბიებს. თვითმფრინავის ძირითადი ელემენტებია: ფრთა, ფიუზელაჟი, ფრთასხმულობა, შასი, ძალოვანი დანადგარი

და საბორტო სისტემის მოწყობილობები. კლასიფიკაცია ხდება დანიშნულების (სამხედრო, სამოქალაქო), ასაფრენი მასის (ზემძიმე, მძიმე, საშუალო, მსუბუქი, ზემსუბუქი), ძრავების ტიპისა და რაოდენობის (ერთძრავიანიდან თორმეტძრავიანამდე), გაერთმთლიანობის სქემის, სიჩქარის (ბგერამდელი, ტრანსბგერითი, ზებგერითი, ჰიპერბგერითი), დასაჯდომი ორგანოების, აფრენისა და დაჯდომის ტიპის (ჰორიზონტალური, შვეული, მოკლე გარბენით), მოდელის დამუშავებისა და ათვისების სტადიის (სერიული, საცდელი, ექსპერიმენტული) და მართვის სახეობის (პილოტიანი, უპილოტო) მახასიათებლების მიხედვით.

თვითნაბადი – 1. ბუნებრივად ხალასი; სხვა რამესთან შეურეველი (მაგ., თვითნაბადი ოქრო); 2. მადნეულ და ქვიშრობულ საბადოებში თვითნაბადი ლითონის შედარებით მსხვილი ბუნებრივი განცალკევებულობა.

თვითნაკეთი – თავისი, შინაური, არაპროფესიული საშუალებებით დამზადებული.

თვითნებური განაშენიანება – შენობის ან სხვა ნაგებობის მშენებლობა მიწის ნაკვეთზე, რომელიც გამოყოფილი არ არის დადგენილი წესით, კანონის შესაბამისად. პირს, რომელიც ახორციელებს ასეთ განაშენიანებას, ვერ მიიღებს უფლებას აშენებული ობიექტების საკუთრებაზე (ვერ დაიკანონებს).

თვითღირებულება – ერთეული წარმოების დანახარჯი, რომელიც გამოითვლება მთლიანი დანახარჯის გაყოფით წარმოებული ერთეულების რაოდენობაზე.

თვითწებვადი ლენტური ჰერმეტიკები – სახურავის ბურულის ელემენტებისა და კონსტრუქციების პირაპირების, ბზარებისა და ნაკერების ჰერმეტიზაციისათვის გამოყენებული მასალები წყალუჟონადობის მისაღწევად. ასეთი ჰერმეტიკებია: ჰერლენი, ლიპლენტი, ჰიკრომი, ჰერვოლენტი, ჰერსალენი, ლიკლაენი, ჰერმელი და სხვ.

თვითწვა – მყარი ნივთიერების წვა, რომელიც გამოწვეულია ნივთიერების შიგნით მიმდინარე ქიმიური, მიკრობიოლოგიური ან მექანიკური პროცესით გამოყოფილი სითბოს დაგროვებით. ასეთი ნივთიერებებია: ტორფი, ნახერხი, ბამბა და სხვ. ფოროვანი მასალები, რომლებსაც ჰაერთან შეხების დიდი ფართი აქვთ. ამ ნივთიერებების არასწორმა შენახვამ შეიძლება გამოიწვიოს თვითწვა. ნივთიერება თვითწვადია, თუ მისი თვითაალების ტემპერატურა 50°C-ზე ნაკლებია. თვითწვადი მასალები ქმნის ხანძრის წარმოშობის დიდ საფრთხეს.

თვისება – 1. ფილოსოფიური კატეგორია, რომელიც გამოხატავს საგნის (ნივთიერების) იმ მხარეს, რაც განაპირობებს მის განსხვავებას (ან პირიქით, საერთოს) სხვა საგნებისაგან (ნივთიერებებისაგან) და თავს იჩენს მათი ურთიერთშედარებისას; 2. ვისიმე ან რაიმეს დამახასიათებელი ნიშანი, ბუნება, თავისებურება. თვისება შეიძლება იყოს: აბრაზიული, ადიტიური, აკუსტიკური, ამფოტროპიული, დეტონაციის, დინამიკური, დრეკადობის, ელექტრული, ინვარიანტული, ლითონური, მაგნიტური, მასალათა, მექანიკური, მჟავური, პლასტიკურობის, სამუშაო, სამსხმელო, სასარგებლო, ტექნოლოგიური, ფიზიკური, ფილტრაციის, ქიმიური, ჭედვისა და სხვ.

თვისება აკუსტიკური – თვისება, რომელიც ახასიათებს მასალისა და ბგერის ურთიერთქმედებას. სამშენებლო საქმეში მნიშვნელოვანია მასალისა და ბგერის ურთიერთქმედების ორი მხარე: ბგერათგამტარობა და ბგერათშთანთქმა, რომლებიც დამოკიდებულია მასალის მასაზე და მის აგებულებაზე – ფორიან და სქელ კედლებს უკეთესი აკუსტიკური თვისებები აქვს, ვიდრე თხელს და გლუვზედაპირიანს, ამიტომ შენობის შიგა სივრცის დაპროექტების პროცესში აუცილებელია გათვალისწინებული იქნეს საკედლე მასალების აკუსტიკური თვისებები.

თვისებრიობა – ისეთი არსებითი ნიშან-თვისება, თავისებურება, რაც ერთ საგანს ან მოვლენას მეორისაგან განასხვავებს.

თვლის ორობითი სისტემა – თვლის სისტემა, რომელიც აგებულია პოზიციურ პრინციპზე 2-ის ფუძით. ამ სისტემაში იყენებენ მხოლოდ ორ ციფრს 0 და 1. აქაც, ისევე როგორც ყოველ

პოზიციურ სისტემაში, ციფრის მნიშვნელობა დამატებით დამოკიდებულია მის მიერ დაკავებულ ადგილზე. რიცხვი 2 ითვლება მეორე თანრიგის ერთეულად და ასე ჩაიწერება: 10 (იკითხება: "ერთი ნული"). შემდეგი თანრიგის ყოველი ერთეული ორჯერ მეტია წინაზე, ე.ი. ეს ერთეულები ადგენენ რიცხვთა მიმდევრობას: 2, 4, 8, 16, . . . , $2n$; მაგ., რიცხვი 900 ორობით სისტემაში ასე ჩაიწერება: 1110000100.

თვლის სისტემა (კომპ.) (ინგლ. numeral system) – რიცხვების სიმბოლოებით გამოსახვის მეთოდები და მათზე მოქმედებების წესები. განასხვავებენ პოზიციურ, არასტანდარტულ პოზიციურ და არაპოზიციურ თვლის სისტემებს. განსაკუთრებულად გავრცელებულია თვლის ათობითი, ორობითი, რვაობითი და თექვსმეტობითი სისტემები, რომლებიც განეკუთვნებიან თვლის პოზიციურ სისტემებს.

თითბერი – 1. სპილენძისა (Cu) და თუთიის (Zn) შენადნობი, ზოგჯერ სხვა ელემენტების დამატებით (Al, Sn, Mn, Ni, Si, P და სხვ.). კარგად ექვემდებარება წნევით დამუშავებას, აქვს თვისებების დიდი დიაპაზონი, ლამაზი ყვითელი ფერი და იაფია; 2. "ყვითელი სპილენძი ბუნებით" (საბა).

თირი – სავაჭრო შენობა შუა აზიის ქვეყნებში.

თირატრონი (ბერძ. thyra კარგი, შესასვლელი და élektron ქარვა; ოქროს და ვერცხლის შენადნობი) – იონური ხელსაწყო, რომელიც თავისი მოქმედებით რელეს ანალოგიურია. მართავს ელექტროდენის ძაბვის მიხედვით, რომელიც მიეწოდება მის ელექტროდებს. არის აირით შევსებული ჰერმეტიკულად დახურული ბალონი, რომელშიც მოთავსებულია მინიმუმ სამი ელექტროდი.



ნახ. 1

თირი – 1. ნაცრისფერი რბილი ქვა; მჭადაქვა; ადვილად ითლება, ცეცხლზე არ სკდება; მისგან აკეთებენ კერას; 2. მიწა ერთგვარი, რომელსაც იყენებენ ქოთნების, ქვევრებისა და მისთ. დასამზადებლად.

თირის მონასტერი (ინგლ. Thiri Monastery) – XIII საუკუნის მეორე ნახევრის ქართული ხუროთმოძღვრების ძეგლი (ნახ. 1. საერთო ხედი). მდებარეობს ისტორიულ შიდა ქართლში, ქ. ცხინვალის ჩრდილო-დასავლეთით 8 კმ-ზე. კომპლექსში შემავალი ნაგებობებია: ეკლესია (ტაძარი), სამრეკლო, სატრაპეზო, კოშკი, გალავანი, სამვალე, კლდეში ნაკვეთი მღვიმეები და ბერთა საცხოვრებელი სენაკები.



ნახ. 1

მონასტრის ძირითად ნაგებობას წარმოადგენს გეგმით მართკუთხა (6,25x14,0 მ) ღვთისმშობლის ეკლესია საკურთხევლის აფსიდით, რომელსაც ნავისაგან ეკლესიის თანადროული კანკელი გამოყოფდა (ჩვენამდე თავდაპირველი სახით ევრ მოაღწია). საკურთხეველში შემორჩენილია XIV–XV საუკუნეების მოხატულობის ნაშთი. „გარეგნული ასახულობით, ეკლესია

დარბაზული ტიპისაა, თითქოსდა ცალნავიანი, მაგრამ იგი ორი დარბაზისაგან შედგება: დასავლეთისა, შედარებით ვიწრო და სამხრეთიდან ჩრიდილოეთისაკენ მიმართული, ხოლო ცენტრალური, რომელიც აღმოსავლეთიდან ბემითა და საკურთხევის აბსიდით ისაზღვრება, კვადრატული. გამოდის, რომ სამი სივრცობრივი ერთეული ერთიან სისტემაში მხოლოდ სახურავის კონსტრუქციას მოჰყავს“ (გ. ყიფიანი). XV საუკუნის 20-იან წლებში ეკლესიისათვის მიუშენებიათ კარიბჭე (ახლა დანგრეულია) და ეგვტერი. ტაძრის ფასადები საკმაოდ მდიდრულად ყოფილა გაფორმებული ქართული ჩუქურთმებითა (ნახ. 2. ღვთისმშობლის ეკლესიის სამხრეთი კარის შემკულობა), რელიეფებითა (ნახ. 3. რელიეფი) და წარწერებით (ნახ. 4. წარწერა). ეკლესიისა და სამრეკლოს (ნახ. 5. სამრეკლო) გარდა, დანარჩენი ნაგებობები ნანგრევების სახითაა მოღწეული. შენობები ძირითადად ნაგებია ბაზალტის თლილი ქვით, გამოყენებულია აგური და რიყის ქვაც.



ნახ. 2



ნახ. 3



ნახ. 4



ნახ. 5

თიროსი (თირეოსი) – ძველ საბერძნეთში შვეული ქვის ფილა სამარხი ნაგებობის კარის ღიობის დასახშობად.

თიქსოტროპია (ბერძ. thixis შეხება და tropē შემობრუნება, ცვლილება) – ზოგი ნაცრისა და გელის ერთმანეთში გადასვლის თვისება მექანიკური ზემოქმედების – არევის, შენჯღრევის დროს.

თიღვის მონასტერი (ინგლ. Tighvi Monastery) – XII საუკუნის ქართული ხუროთმოძღვრების ძეგლი, სამონასტრო კომპლექსი (ნახ. 1. საერთო ხედი). მდებარეობს შიდა ქართლის მხარეში, ქარელის მუნიციპალიტეტში (ზნაურის რაიონი), სოფელ თიღვის ტერიტორიაზე. კომპლექსში შემავალი ნაგებობებია: ღვთისმშობლის მიძინების ტაძარი, გალავანი, სამრეკლო, მარანი, ზეთის სახდელი, სამონასტრო ნაგებობები. მათგან მხოლოდ ტაძარი და გალავნის ნაშთია შემორჩენილი.

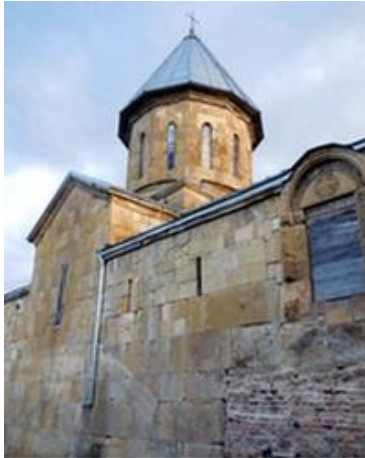

ნახ. 1

არსებული ქტიტორული წარწერის თანახმად, ტაძარი მეფე დავით აღმაშენებლის ასულს, თამარს, თავისი ქმრის, შირვანის მეფის, გარდაცვალების შემდეგ, აუგია 1150-1152 წლებში და იქვე მონაზვნად აღკვეცილა (გადმოცემის თანახმად იქვე უნდა იყოს დაკრძალული).

ტაძარი ჯვარ-გუმბათოვანი ნაგებობაა გეგმაში ზომებით (16,0x12 მ). აღმოსავლეთი მკლავი ნახევარწრიული აფსიდით ბოლოვდება, ხოლო დანარჩენი სამი მკლავი მართკუთხა ფორმისაა (ნახ. 2. გეგმა). გუმბათის თორმეტწახნაგა ყელი

აღმოსავლეთით აფსიდის კედლების შვერილებს ეყრდნობა, ხოლო დასავლეთით – თავისუფლად მდგომ ორ სვეტს. საყრდენებიდან გუმბათის წრიულ ყელზე გადასვლა ხორციელდება აფრების მეშვეობით. აფსიდის სივრცეში განთავსებული საკურთხეველი დარბაზიდან ქვის კანკელით ყოფილა გამოყოფილი, რომელიც შემდეგ ხის მოხატულმა კანკელმა შეცვალა. საკურთხეველი მორთული ყოფილა მოზაიკით, თუმცა მას დღემდე არ მოუღწევია (ისევე, როგორც ტაძრის ინტერიერის ფრესკებს). საკურთხეველის ორივე მხარეს ცილინდრული კამარით გადახურული სადიაკვნე და სამკვეთლოა, რომელთაც აფსიდური მომრგვალება აქვთ კონქური გადახურვით. პატრონიკე მოთავსებულია მეორე სართულზე (ამჟამად დაზიანებულია) და ტაძრის ძირითად სივრცეს ღიობებით უერთდება.

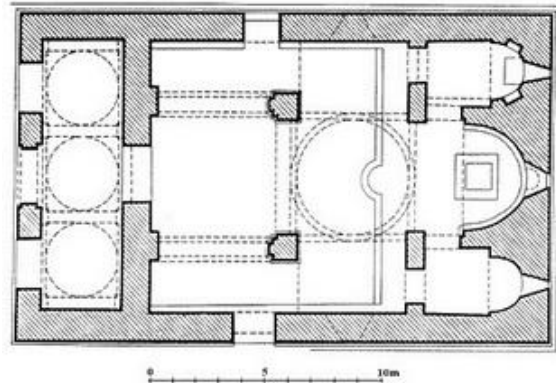

ნახ. 2

დასავლეთით სამ ნაწილად გაყოფილი ნართექსია, რომელიც მთავარ სივრცეს ერთი ფართო კარით უკავშირდება (გარეთ გასასვლელი სამი კარი ამოქოლილია). აღმოსავლეთის ფასადი სადაა. ნაგებია ყვითელი, სუფთათ გათლილი ქვის კვადრებით. ფასადის ერთადერთი მორთულობა სარკმლის არშიებია, რომლებზედაც გვხვდება ორნამენტული მოტივი „ბაგირი“ (გრეხილი) (ნახ. 3. ორნამენტული მოტივი „ბაგირი“).

დასავლეთის ფასადის სიუჟეტი აღმოსავლეთის ფასადის მოხაზულობას იმეორებს, მაგრამ ამასთან თავისებურ გადაწყვეტას იძლევა, წინ არის გამოწეული პატრონიკესა და სტოის მიერ



ნახ. 3

შექმნილი, კარნიზით დამთავრებული მთლიანი სიბრტყე, რისთვისაც გამოყენებულია შედარებით დიდი, კარგად დამუშავებული ქვის ფილები. მათი უმეტესი ნაწილი დაზიანებულია და გვიან არის შეკეთებული.

სამხრეთის ფასადის წყობა შედარებით კარგად არის შენახული. ამ ფასადის დეკორაციული მორთულობა თავისებურია. პატრონიკეს სამი ვიწრო სარკმელი სადა და უბრალოა. მარჯვენა მხარის მრგვალი სარკმელი იმეორებს აღმოსავლეთის სარკმლის ჩარჩოს ცალფა ლილვაკს. მდიდრულად გაფორმებულია მხოლოდ შუაში გამოჭრილი ფართო და მაღალი სარკმელი (ნახ. 4. სამხრეთი ფასადის სარკმლის მორთულობა).

ჩრდილოეთით ტაძარს აქვს კარიბჭე: კარიბჭეზე მიდგმულია ეგვიპტური და შენობის ნარჩენი, რომელიც თავის დროზე იყო დაკავშირებული პატრონიკეს ასასვლელთან. კარიბჭე ოთხკუთხაა, აქვს კარი, დგას ორსაფეხურიან საძირკველზე. მორთულია ჩუქურთმებით.

მონასტერს შემოვლებული ჰქონდა ნახევარწრიული ფორმის ბურჯებიანი გალავანი, რომლის სამხრეთში დიდი ალაყაფის კარი იყო ჩადგმული ზემოდან დაშენებული სამრეკლოთი. ეზოს ჩრდილოეთ მხარეს, გალავანსა და ტაძარს შორის სამონასტრო შენობათა ნანგრევებია, ხოლო მარანი და ზეთსახდელი გალავნის გარეთ, აღმოსავლეთით ყოფილა აშენებული. ბურჯებში, გარეთა მხრიდან თახჩებია მოწყობილი.

სამწუხაროდ, ტერიტორია სადაც განთავსებულია თიღვის მონასტერი, 2008 წლის შემდეგ ოკუპირებულია რუსეთის მიერ.



ნახ. 4

თიხა – წვრილმარცვლოვანი დანალექი და ჰიდროთერმულად შეცვლილი მთის ქანი (ნახ. 1), რომელიც ძირითადად შედგება კაოლინიტის, მონტმორილონიტის ჯგუფის მინერალებისაგან ან სხვა ფენოვანი ალუმინსილიკატებისაგან. თ. გრანულომეტრიული (მარცვლოვანი) შედგენილობა ასეთია: 5-0,16 მმ ქვიშოვანი ფრაქცია, 0,16-0,005 მმ მტვროვანი ფრაქცია, 0,005 მმ-ზე ნაკლები – თიხოვანი ფრაქცია. რაც მეტია თიხოვანი ფრაქცია, მით უფრო პლასტიკურია თ. თიხებში რელიქტური და ტერიგენული მინერალების (კვარცი, მინდვრის შპატი, ქარსი) ჯამური რაოდენობა არ აღემატება 30-40%. თიხის მინერალთა დიდი კონცენტრაცია განაპირობებს მის მაღალ ხარისხს. თ. მინერალოგიური და ფიზიკურ-ქიმიური თვისებები (იონთა გაცვლის უნარი, კოლოიდურობა, წყლიანი სუსპენზიების ტიქსოტროპიულობა,

პლასტიკურობა, ცეცხლგამძლეობა და სხვ.) განსაზღვრავს მის ეფექტურ გამოყენებას კერამიკულ მრეწველობაში, სამსხმელო, ნავთობის, ცემენტის, დულაბის წარმოებაში, აგრეთვე ქანდაკების ორიგინალის შესაქმნელად და სხვ. მეტამორფიზმის შედეგად თ. გარდაიქმნება არგილიტად, თიხაფიქლად, ფილიტად. თიხაში შეიძლება შედიოდეს ისეთი მინერალები, როგორებიცაა: კაოლინიტი, ანდალუზიტი, დისტენი, სილიმანიტი, გალუაზიტი, ჰიდრალჰილიტი, დიასპორი, კორუნდი, მონოთერმიტი, მონტმორილონიტი, მუსკოვიტი, ნაკრიტი, პიროფილიტი, აგრეთვე დამანაგვიანებელი მინერალები: კვარცი, თაბაშირი, დოლომიტი, კალციტი, გლაუკონიტი, ლიმონიტი, მაგნეტიტი, მარკაზიტი, პირიტი, რუტილი, სერპენტინი, სიდერიტი და სხვ. თ. საბადოები ცნობილია საქართველოში, უკრაინაში, სომხეთში, აზერბაიჯანში, თურქმენეთში, ყაზახეთში, მექსიკაში, იტალიაში, აშშ-ში, რუმინეთსა და სხვ. მისი ძირითადი ქანწარმომქმნელი მინერალია მინდვრის შპატი. თ.



ნახ. 1

ადვილად იჟლინთება წყლით და პლასტიკური ხდება. საქართველოში თ. მდიდარი რეგიონებია: ზემო იმერეთი, გურია, აჭარა, კახეთი. ცნობილია თიხის მრავალი სახეობა: აბისალური წითელი, აფუებადი, ბენტონიტური, ბლანტი, გამომწვარი, განლექილი, ზელილი, თეთრი, თხევადი, ილიტური, კაოლინური, კერამიკული, კირიანი, მაგნეზიური, მათეთრებელი, მიკროშრეული, მონატანი, მონომინერალური, მონტმორილონიტური, მწვარი, მჭლე, ნედლი, ორგანოგენური, პლასტიკური, ოლიმიქტური, პოხიერი, რკინოვანი, სააგურე, საადსორბციო, სამეთუნეო, საყალიბო, სამერწი, სუსტდნობადი, ტერიგენული, ფაიფურის, ქვიშოვანი, ქსენოგენური, შაბიანი, შთანთქმელი, ცეცხლგამძლე, წითელი ოკეანური, ჰალუაზიტური და სხვ. თიხის გამოყენების სფეროებია: მშენებლობა, მეთუნეობა; აგურის, კრამიტის, კერამიკის, ფაიფურის, ჭურჭლის, ცემენტის წარმოება; მედიცინა, კოსმეტოლოგია, მეღვინეობა და სხვ.

თიხა აბისალური – წყლის ქვეშ ღრმად განლაგებული (3000 მ და მეტი) ქანი, რომელსაც უჭირავს მსოფლიო ოკეანის ფსკერის ფართობის 90%-მდე. არსებობს ორგანოგენური და პოლიგენური წარმომავლობის. ორგანოგენურს მიეკუთვნება ფხვიერი ან შემკვრივებული ნალექები, წარმოქმნილი პლანქტონური ორგანიზმების ჩონჩხებისაგან, მაგ., კირიანი (ფორამინიფერული, გლობიგერინული) და კაჟბადიანი (დიატომიტური, რადიოლიერული) ლამი. პოლიგენური კი წარმოდგენილია წითელი თიხის სახით, რომელსაც წითელ შეფერილობას აძლევს რკინა-მანგანუმის კონკრეციები.

თიხა ადვილდნობადი – თიხა, რომელიც უძლებს 1350°C-ზე ნაკლებ ტემპერატურას. გამოიყენება აგურის, კრამიტის და სხვა მისთ. ნაკეთობების წარმოებაში.

თიხა ბენტონიტური – კოლოიდური თიხა, რომელიც შედგება ძირითადად მონტმორილონიტის ჯგუფის მინერალებისაგან.

თიხა ბლანტი – დაბაირიბულა ლტემპერატურული შეცხოების სველი თიხა მინარევებისა და ქვიშის გარეშე. მისი დანაწევრება ხდება ჭრით, წნევით ან ხეხვით გლუვ ვალცებზე ან რბიების მეშვეობით. შემკვრივება მიმდინარეობს ნელა და არათანაბრად, აუცილებელია დამუშავდეს წნეხებში გრძელი ცილინდრებით, რათა თიხის მასას მეტი დრო ჰქონდეს შემკვრივებისათვის.

თიხა გამომწვარი – მიიღება ნატურალური, ეკოლოგიურად სუფთა წითელი თიხის გაშრობით, დანაწევრებითა და გამოწვით მაღალ ტემპერატურაზე საჭირო ტექნოლოგიის დაცვით.

თიხა თეთრი – 1. თეთრი ფერის თიხა, რომელსაც კოსმეტიკური გამოყენება აქვს; 2. იხ. კაოლინი.

თიხა მათეთრებელი – თიხოვანი მთის ქანი, მეტწილად მონტმორილონიტური შედგენილობის, მკვეთრად გამოხატული სორბციული თვისებებით. გამოიყენება სითხეების გასაწმენდად.

თიხა პოლიმერული – პლასტიკური მასალა მცირე ზომის ნაკეთობების (სამშვენისი, სამკაული, თოჯინა, სათამაშოები, სკულპტურა და სხვ.) გამოსაძერწად, რომელიც მყარდება 100-130°C ტემპერატურაზე. აქვს სპეციფიკური სუნი. გარეგნულად ჩამოგავს პლასტილინს. მასალას პლასტიკურობას ანიჭებს პლასტიფიკატორი, რომელიც გამოწვის პროცესში ორთქლდება. მასალის ტემპერატურული დამუშავების პირობებში მიმდინარეობს პოლიმერიზაციის შეუქცევადი პროცესი, რომლის შედეგად წარმოიქმნება პოლივინილქლორიდი. დამზადებული ნაკეთობა იღებება აკრილის ან სხვა საღებავით. თ. პ. ძირითადად გამოიყენება დეკორატიულ-გამოყენებით ხელოვნებაში.

თიხა სააგურე – თიხის სახეობა, რომელიც ძითადად შედგება კაოლინიტის, ჰიდროქარსების, მონტმორილონიტის (კვარცის, კარბონატებისა და რკინის ჟანგის მინარევებით) და სხვა მინერალებისაგან. თ. ს. შეიცავს თიხოვან (ფრაქციით < 0,005 მმ), მტვრისა (ფრაქციით – 0,065-0,05 მმ) და ქვიშის ნაწილაკებს (ფრაქციით 0,05-2 მმ). ამ ფრაქციების პროცენტული თანაფარდობის მიხედვით განასხვავებენ თიხას, თიხნარსა და ქვიშნარს. სააგურე თიხას მიეკუთვნება თიხოვანი ქანები, რომელთა თიხის მოდული (თიხოვანი ნივთიერების, პროცენტებში, ფარდობა ქვიშისა და მტვრის ჯამურ შემცველობაზე) ტოლია 0,11-დან 0,43-მდე. მრეწველობაში გამოყენებისათვის თ. ს. მნიშვნელოვანი თვისებებია: მაღალი ბმულობა (მშრალი ნიმუშების სიმტკიცის ზღვარი კუმშვისას – 3-50 კგ/სმ², სიმტკიცის ზღვარი ჭიმვისას – 0,8-9,5 კგ/სმ²), წებვადობა, გაჯირჯვებადობა წყალში (4-41% საწყისი მოცულობიდან), წყალთან შერევით სუსპენზიის წარმოქმნის უნარი, ცომის თვისება მიიღოს ნებისმიერი ფორმა ნედლ მდგომარეობაში და შეინარჩუნოს ის გაშრობისა და გამოწვის შემდეგ, ადვილდნობადობა, ცეცხლგამძლეობა (1100-1350°C), შეცხოების ტემპერატურა 1000-1180°C. თ. ს. ძირითადად გამოიყენება სამშენებლო კერამიკული ნაკეთობების (აგური, ბლოკი, კრამიტი და მისთ.) დასამზადებლად.

თიხა ფაიფურის – უმაღლესი ხარისხის თეთრი თიხა.

თიხა ცეცხლგამძლე – წვრილად დანაწევრებული, სხვადასხვა ქიმიურ-მინერალური შედგენილობის დანალექი მთის ქანი, რომელიც გვხვდება ბუნებაში ფხვიერ ან შემკვრივებულ მდგომარეობაში. გამოწვისას კარგავს შეკავშირებულ წყალს და შემდეგში ტემპერატურის აწევით იძენს მექანიკურ სიმტკიცეს, რომელიც ახასიათებს ბუნებრივ ქვას. მის შემადგენლობაში ძირითადად შედის ალუმინისა და ტიტანის ჟანგეულები (Al₂O₃; TiO₂).

გამოიყენება შამოტის აგურისა და ნახევრადმჟავე, სხვადასხვა ხარისხისა და ასორტიმენტის ცეცხლგამძლე ნაკეთობების დასამზადებლად. ცეცხლგამძლედ ითვლება თიხოვანი ქანები, რომელთა დნობის ტემპერატურაა არანაკლები 1580°C (ძნელდნობადია – 1350-1580°C; ადვილდნობადი <1350°C).

თიხა ცეცხლმედეგი – თიხა, რომელიც უძლებს 1580°C და მეტ ტემპერატურას. გამოიყენება ცეცხლმედეგი მასალების წარმოებაში.

თიხა ძნელდნობადი – თიხა, რომელიც უძლებს 1350-1580°C ტემპერატურას. გამოიყენება მოსაპირკეთებელი აგურის, ფილების, საკანალიზაციო მილების და სხვ. წარმოებაში.

თიხაბზე – ჰაერზე გამომშრალი აგური, დამზადებული თიხის, ქვიშისა და ჩალისაგან (ბზესაგან).

თიხათაბაშირი – იხ. განჩუ.

თიხამიწა – ალუმინის ოქსიდი, თეთრი ფხვნილი. მიიღება ისეთი მინერალებისაგან, როგორცაა ბოქსიტი, ნეფელინი, კაოლინი. გამოიყენება მეტალური ალუმინისა და კორუნდის მისაღებად.

თიხასაზელი – აგრეგატი, რომელიც გამოიყენება თიხის მასის მეორეული დაქუცმაცებისა და დამუშავებისათვის (ნახ. 1). თიხასაზელის ძირითადი ელემენტებია: ნასვრეტის ვალცები, რბიები და თიხასაზელები.



ნახ. 1

თიხასათქვეფი – 1. აპარატი, რომელიც გამოიყენება ცემენტის კლინკერის წარმოებაში ნედლეულის კომპონენტების (თიხა, კირქვა, მერგელი და სხვ.) წყალში შესარევად და დასაქუცმაცებლად,

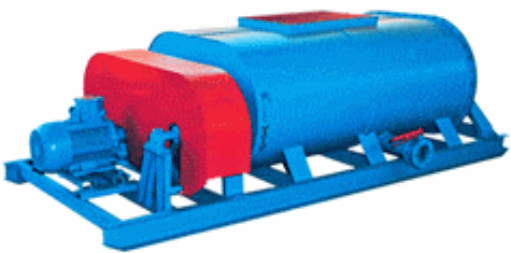

ნახ. 1

აგრეთვე დისპერჰირებისა და მათი ნაწილაკების შეწონილ მდგომარეობაში მოსაყვანად. ის არის მექანიკური ტიპის სტაციონარული შემრევი ერთი ცენტრალური ამრავით პლანეტარული რედუქტორის ბაზაზე. შლამი, რომელიც მოთავსებულია ავზში, შეირევა ტრავერსზე ჯაჭვით დაკიდებული ფარცებით. ტრავერსა ბრუნვით მოძრაობაში მოდის ძრავით, პლანეტარული რედუქტორის საშუალებით, რომელიც დაყენებულია მბრუნავ ტრავერსზე. ელექტროენერგია ძრავთან მიდის დენის ამრთმევიტ. ავზი ზემოდან დახურულია სექციებიანი გადახურვით. მზა შლამი გამოედინება ავზის ქვედა ნაწილში მოთავსებული გამომშვები სარკმლიდან; 2. აპარატი პლასტიკური ნედლი მასალის დაქუცმაცებისა და დალექვისათვის, რომელიც დისპერჰირდება წყლით (გარცი, თიხა და სხვ.).

თიხასარევი – მოწყობილობა თიხის ასაზელად და თიხოვანი ხსნარის მოსამზადებლად (ნახ. 1).

თიხასაჭრელი – ერთ- ან მრავალსიმიანი ავტომატი, რომელიც წრის ლენტური წნეხის სატუჩედან გამოსული თიხის ძელს აგურის საჭირო ზომით.

თიხაფიქალი – ნაცრისფერი, მოყვითალო ან მოშავო-მონაცრისფრო სუსტად მეტამორფიზებული ქანი. ახასიათებს წვრილმარცვლოვნება, ფიქლებრივი სტრუქტურა და მკვრივი აგებულება.

თიხნარი (რუს. суглинок) – ფხვიერი თიხა-ქვიშის ჯდენადი მთის ქანი, რომლის შემადგენლობაში 10-30% (მასის მიხედვით) თიხის ნაწილაკებია (ზომით ნაკლები 0,005 მმ-ზე), ხოლო დანარჩენი – ქანებისა და მინერალების სხვადასხვა ზომის ნატეხები. თ. არსებობს უხეშქვიშიანი, წვრილქვიშიანი და მტვროვანი (ნახ. 1). ძირითადად გამოიყენება აგურ-კრამიტის წარმოებასა და სამშენებლო საქმეში.



ნახ. 1

თიხურა – 600-700°C-ზე გამომწვარი და შემდეგ დაფქული თიხა. გამოიყენება კირის, ცემენტის აქტიურ ჰიდრავლიკურ დანამატად.

თლილი – გათლილი, ნატიფი, დახვეწილი.

თმისებრი ბზარი – ჭიქურის წვრილი თმისებრი ბზარი, რომელიც ჩნდება თიხის ნაკეთობის მოჭიქულ ზედაპირზე თიხასა და ჭიქურის თერმული გაფართოების კოეფიციენტებს შორის სხვაობის გამო.

თმოგვის ციხე (ინგლ. Tmogvi Castle) – ქართული ხუროთმოძღვრების შესანიშნავი ძეგლი, ისტორიული ციხე-ქალაქი ისტორიულ (ნახ. 1. საერთო ხედი; ნახ. 2. პანორამული ხედი), ჯავახეთში, ასპინძის მუნიციპალიტეტში, სოფელ თმოგვში, მტკვრის მარცხენა ნაპირზე.

წერილობით ცნობებში პირველად იხსენიება X საუკუნეში. კონტროლს უწევდა აზიიდან მტკვრის ხეობით საქართველოში შემომავალ გზას. X საუკუნეში არაბმა დამპყრობელმა (აბულ-კასიმის მეთაურობით) დიდი ძალებით სცადეს ციხის დაუფლება, მაგრამ ქართველთა მეგდარ წინააღმდეგობა წააწყდნენ და განზრახვაზე ხელი აიღეს (ციხის მფლობელები ამოტკურაპალატის შთამომავლები იყვნენ). XI საუკუნის დასაწყისიდან იგი სამეფო ხელისუფლებას ემორჩილებოდა. XI ბოლოდან XVI საუკუნის დასასრულამდე თმოგვის ციხეს მონაცვლეობით ფლობდნენ: ნიანია ქუაბულისძე და მისი მემკვიდრეები,



ნახ. 1

მსხვილი ფეოდალური საგვარეულოები – თორელები, მხარგრძელები, შალიკაშვილები და ჯაყელები. 1283 წელს ციხე ძლიერმა მიწისძვრამ დაანგრია. XVI საუკუნის დასაწყისში ციხე ივანე ათაბაგს ეკუთვნის, შემდეგ მცირე ხნით – რჩეულიშვილებსა და ამატაკიშვილებს. 1578

წელს ციხეს ოსმალები დაეუფლნენ. რუსეთ-ოსმალეთის ომის (1828-1829 წწ.) შემდეგ, ანდრიანოპოლის საზავო ხელშეკრულების (1829 წ.) თანახმად, ოსმალეთმა საქართველოს სხვა ტერიტორიებთან ერთად თმოგვის ციხეც დაუბრუნა.

ჩვენს წინაპრებს თმოგვის ციხის ასაგებად მაღალი კლდოვანი მთა შეურჩევიათ, რომელიც ზღუდეებითაა შემოფარგლული და პრაქტიკულად მას აუღებელ ციხე-სიმაგრედ აქცევდა.

კარგადაა შემონახული სამ საფეხურიანი კედელ-ბურჯებით დაცული დასავლეთი ნაწილი. ციხის ცენტრში ციტადელია, საიდანც გაყვანილი გვირაბის მეშვეობით შესაძლებელი იყო მდ. მტკვარზე ჩასვლა. ციტადელი მჭიდროდ იყო დატვირთული სხვადასხვა ნაგებობებით. ზღუდეების მშენებლობისათვის გამოყენებულია ადგილობრივი ნატეხი ქვა და ტუფი. ციხის ტერიტორიის გარეთ, კლდის მასივში ნაკვეთია წმ. ეფრემის ეკლესია



ნახ. 2

კლდეშივე გამოკვეთილი კანკელით. აქვეა გუმბათოვანი ეკლესიის ნანგრევებიც XIII საუკუნის კედლის მხატვლობის ფრაგმენტებით.

ციხე აგებულია მაღალ კლდოვან მთაზე. რელიეფის თავისებურების გამო მისი ზღუდეები სხვადასხვა სიმაღლეზეა ამოყვანილი. შედარებით უკეთ არის შემონახული ციხის დასავლეთი ნაწილი. აქ იგი კლდის დამრეც ფერდობზე სამ საფეხურად არის ამოშენებული კედელ-ბურჯებით. სამხრეთ-აღმოსავლეთით კედელი ებჯინებოდა ქვას, რომელიც კლდეში გაყვანილი საიდუმლო გვირაბით უკავშირდებოდა ზემოთ ციტადელს და ქვემოთ მდ. მტკვარს. ციხის შუაგულში მცირე ფართობი მთლიანად ნაგებობებს ეჭირა. ციხის კედლების საშენ მასალად გამოყენებულია ტუფი და ნატეხი ქვა. ციხის კედლებს გარეთ, დასავლეთით ხევში, კლდის მასივში გამოკვეთილია წმ. ეფრემის ეკლესია, კლდეშივე გამოკვეთილი კანკელით, მეორე, გუმბათოვანი ეკლესიის ნანგრევებში შემორჩენილია XIII საუკუნის კედლის მხატვრობის ფრაგმენტები. თმოგვის ციხე-ქალაქი რამდენიმეჯერ დაანგრია ძლიერმა მიწისძვრამ (1089, 1283, 1319 წწ.).

ამჟამად უამრავი მომხდური მტრის მომგერიებელი ციხესიმაგრე, ხერთვისის ციხესთან ერთად, ჯავახეთისა და მთლიანად საქართველოს კულტურული მემკვიდრეობის ღირსშესანიშნავი ძეგლია და თავისი მონუმენტური კედელ-ბურჯებით ყველას შეახსენებს მის ხუროთმოძღვრებაში ჩაკირული ქართული სულის სიდიადეს.

თოვლი – ატმოსფერული ნალექი, წყლის კრისტალები, ყინვისაგან შეკავშირებული თეთრ ფიფქებად; ასეთი ფიფქების მასა.

თოვლის კარნიზი – მთის თხემებსა და მწვერვალზე, ქარის მოქმედების შედეგად დაგროვილი თოვლის მასა.

თოვლსაწმენდი – მანქანა, რომელიც გამოიყენება გზების, მოედნების, ტროტუარების, მაგისტრალების თოვლის მასისაგან გასაწმენდად (ნახ. 1). აქვს სხვადასხვა სახის



ნახ. 1

სამუშაო ორგანო: ჯაგრისიანი, ფრეზიანი, გუთნიანი, როტორული და კომბინირებული.

თოკი – წვრილი ბაწარი; წვრილი ბაგირი. მსხვილად ნაგრები რამდენიმე წვერი კანაფი, სელი და მისთ.; მოძვ.: იგრინებოდა მატყლისა თუ თხის ბალანისაგან; იხმარებოდა ქალამნის შესაკრავისთვის (ქალამნის თოკი) და ურმის დასაკოჭ (ურმის თოკი). მოძვ. სინონ.: საბელი, აპეური, ჭაპანი, სავალდე, ბაგირი, გვარლი, ავანგი, საკოჭავი, ევანი, წალია, ალიქაში, საბანდი, ტოილო (ცხენის დასაბორკი თოკი), წალი (კარვის დასამაგრებელი თოკი), გორლი (თივის თოკი), ალერდი, სავალდახე, შიშთვილი.

თოკი დამზღვევი – ძირითადი თოკის პარალელურად ჩამოშვებული თოკი, რომელიც ჩართულია სადაზღვევო სისტემაში დამჭერი კვანძების (ან მომჭერების) და თვითდაზღვევის მარყუქების მეშვეობით (ნახ. 1). უზრუნველყოფს ავარიულ დაზღვევას ძირითადი თოკის დაზიანების (გაწყვეტის) შემთხვევაში ან ალპინისტის მიერ წონასწორობის დაკარგვისას.

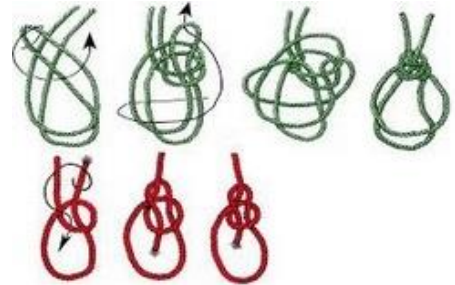

ნახ. 1

თოკის მრავალკუთხედი – გრაფიკული მეთოდი, რომელიც გამოიყენება ძალთა სისტემის ტოლქმედის ან საყრდენთა რეაქციების განსაზღვრის, მღუნავი მომენტის ეპიურების აგების, თაღოვანი და დაკიდებული სისტემების რაციონალური მოხაზულობის განსაზღვრისა და ბრტყელი სისტემების სტატიკის სხვადასხვა ამოცანის ამოხსნისას. მის აგებას საფუძვლად უდევს ისეთი მრავალკუთხედის წარმოდგენა, რომელიც მიიღება ორივე ბოლოთი ჩამაგრებულ უწონად წრფივ თოკზე (მაფზე) მოქმედი ძალებით დაჭიმვისას.

თოკწირი – წირი, რომელშიც თოკის მრავალკუთხედი გარდაიქმნება უწყვეტად განაწილებული ძალებისათვის.

თოლოსი (ბერძ. thólos თალი) – წრიული მოხაზულობის გეგმის მქონე მონუმენტური, საკულტო ნაგებობა (ტაძარი, აკლდამა და სხვ.), რომელიც განლაგებულია საფეხურებად დანაწევრებულ პოდიუმზე და მთელ პერიმეტრზე გარშემორტყმულია სვეტნარით (ნახ. 1. ათენა პრონაიას ტაძრის თოლოსი ძველ დელფოსში, საბერძნეთის რესპუბლიკა; ნახ. 2. ნაგებობის გეგმა).



ნახ. 1

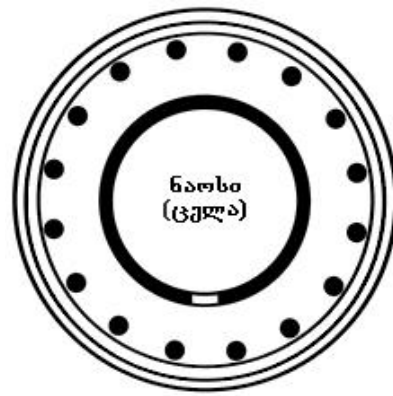

ნახ. 2

თონე – მიწაში ჩადგმული, გამომწვარი თიხის უძირო ცილინდრული ან სფერული მოხაზულობის ღუმელი, რომელშიც პურს აცხობენ (ნახ. 1. ქართული თონე ბრუკლინში, ქ. ნიუ იორკი, აშშ).



ნახ. 1

თორიტი – იშვიათი მინერალი, რომელსაც ახასიათებს ძლიერი რადიოაქტივობა; თორიტის მადნისაგან მიიღება თორიუმი.

თოფრა – პატარა ტომარა.

თოში – ზედაპირზე ამოტივტივებული ან ნაკადის სიღრმეში ჩატანილი წყალშიცა ყინულის ერთობლიობა.

თოხი – ხის ტარზე წამოცმული ბრტყელპირიანი რკინის იარაღი, რომელიც გამოიყენება დულაბის მოსარევად, მიწის გასაფხვიერებლად, მცირე ზომის ღრმულის ამოსაწმენდად და სხვ.

თრაში (ფაცეტი) – 1. სქელი მინის (სარკის, ძვირფასი ქვის) წახნაგების ირიბად წაჭრილი, გაპრიალებული ზედაპირი, რომელიც ნაკეთობას აძლევს დამთავრებულ, სასიამოვნო გარეგნობას (ნახ. 1). მისი სიგანე აიღება 5-დან 45 მმ-მდე, დახრის კუთხე – 45 გრადუსამდე. თ. მზადდება სპეციალურ საწარმოო მაღალტექნოლოგიურ დაზგა-დანადგარებზე, რომლებიც აღჭურვილია კვანძებითა და მექანიზმებით მინის წახნაგის (ტორსის) ირიბად წაჭრისა და მაღალი ხარისხით დამუშავებისათვის; 2. დაწახნაგებული ნივთის თითოეული სიბრტყე.

თრიმლი (ლათ. Cotinus) – მცენარის გვარი თუთუბოსებრთა ოჯახისა. ბუჩქი ან პატარა ფოთოლმცვივანი ხეა, გვხვდება თითქმის მთელ საქართველოში. იზრდება მშრალ ქვიან და კლდოვან ფერდობებზე. სინათლის მოყვარული და გვალვაგამძლეა. ფოთლებს ხმარობენ ტყავის მოსათრიმლად. მერქანი მოყვითალო-მწვანე ფერისაა. გამოიყენება სახარატო საქმეში, აგრეთვე მატყლისა და ტყავის შესაღებად, ფერდობების გასამწვანებლად და გასამაგრებლად. დეკორატიულია, განსაკუთრებით ლამაზია შემოდგომაზე, როდესაც ფოთლები მთლიანად უწითლდება.

თრუსო (დრუსო) – 1. ქვის კოშკიანი დიდი ზღუდე; ზეკარი, კედელა; 2. უღელტეხილი მცხეთა-მთიანეთის მხარეში, ყაზბეგის მუნიციპალიტეტში (საქართველო).

თუთია (ლათ. Zincum) – მყიფე მოცისფრო-თეთრი ფერის ლითონი. სიმბოლო Zn. სიმკვრივე – 7133 კგ/მ³; დნობის ტემპერატურა – 419,6°C; დუღილის ტემპერატურა – 906,2°C. თ. ბუნებაში, როგორც თვითნაბადი ლითონი, არ გვხვდება. ცნობილია მისი 66 მინერალი, მათ შორის ყველაზე მნიშვნელოვანია: ცინკიტი, სფალერიტი, ვილემიტი, კალამინი, სმიტსონიტი, ფრანკლინიტი. თუთიისა და სპილენძის შენადნობი (თითბერი) ცნობილი იყო ჯერ კიდევ ძველ საბერძნეთში, ძველ ეგვიპტეში, ინდოეთში (VII საუკ.), ჩინეთში (XI საუკ.). თუთია მიიღება ელექტროლიტური (ჰიდრომეტალურგიული) გზით – გახურებულ გამომწვარ კონცენტრატს ამუშავებენ გოგირდმჟავათი; მიღებულ სულფატურ ხსნარს წმენდენ მინარევებისაგან და აბაზანებში ახდენენ მის ელექტროლიზს. თ. იღებება ალუმინის კათოდზე, საიდანაც მას

ყოველდღე აცილებენ და ადნობენ ინდუქციურ ღუმლებში. ჩვეულებრივ ელექტროლიტური თუთიის სიწმინდეა 99,95 %. თუთიის გამოყენების სფეროა: ფოლადის დაცვა კოროზიისაგან (მოთუთიება), კეთილშობილი ლითონების ადდგენა, ვერცხლისა და ოქროს გამოყოფა (და სხვა ლითონების) შავი ტყვიიდან, ბატარეები და აკუმულატორები, სარჩილავი მასალები, მედიცინა (ანტისეპტიკი), მანქანათმშენებლობა, იარაღის წარმოება, ნავარგამტარები, პოლიგრაფია და სხვ.

თუთიის მშრალი მწვანა – არაორგანული სინთეზური პიგმენტი. მიიღება თუთიის კრონის, სამღებრო ლაჟვარდისა და შემვსების მექანიკური შერევით. გამოიყენება ატმოსფერმედეგი საფარვლების (საღებავების) წარმოებაში.

თუთიის მწვანა – თუთიის ჟანგი. გამოიყენება საღებავების წარმოებაში, როგორც პიგმენტი.

თუთიის სულფატი (გოგირდმჟავა თუთია) – უფერული კრისტალი. წყალში კარგად იხსნება. ჩვეულებრივ პირობებში წყალხსნარებიდან გამოიყოფა კრისტალჰიდრატის, ე.წ. თუთიის აჯასპის სახით.

თუთიის სულფიდი (გოგირდოვანი თუთია) – თეთრი ფხვნილი, წყალში არ იხსნება, მჟავაში იხსნება და წარმოქმნის შესაბამის მარილებს. იყენებენ ნახევარგამტარ მასალად.

თუთიის ქლორიდი (ქლოროვანი თუთია) – თეთრი ჰიგროსკოპული წყალში ხსნადი კრისტალები. იყენებენ ლითონთა სარჩილავად.

თუთუბო – 1. ხე ან ბუჩქნარი, რომელიც იზრდება საქართველოს სამხრეთ რაიონებში. გვხვდება ზღვის დონიდან 1000 მ-მდე, მშრალ ქვიან ფერდობებზე და გამეჩხერებულ ბუჩქნარებში. მისი ფოთლები და ნორჩი ყლორტები შეიცავენ მთრიმლავ ნივთიერებებს. ფოთლების, ღეროს ქერქისა და ნაყოფისაგან მიიღება სხვადასხვა ფერის საღებავი. აქვს ძლიერ მკვრივი მერქანი, ხასიათდება ლამაზი ტექსტურით. გამოიყენება სადურგლო და სახარატო საქმეში; 2. ძმრის ხე (ნახ. 1).



ნახ. 1

თუთქი – 1. ცხელი ნაცარი; 2. ბოჭკოვანი ნახევარფაბრიკატების ხარშვისას წარმოქმნილი ხსნარი.

თულო – თივისაგან დაგრეხილი მსხვილი თოკი.

თუნი – ჭურჭლის გამოსაწვავი ქურა, საცეცხლე.

თუნუქი – ცივნაგლინი გამომწვარი ფურცლოვანი ფოლადი (ნახ. 1) დაფარული კალით, ან სპეციალური საფარვლით (ლაქი, თუთია, ქრომი და სხვ.). არსებობს შავი, თეთრი, მქრქალი, მოთუთიებული და ფერადი. სახლების სახურავისათვის უმეტესად გამოიყენება გოფირებული თუნუქი.



ნახ. 1

თურში – 1. გადასატანი სახვრეტი წნეხი. გამოიყენება ლითონის კონსტრუქციების მონტაჟის დროს; 2. სადურგლო ორსახელურიანი ინსტრუმენტი ხის ზედაპირის სარანდავად; 3. მძიმე ტვირთვის (ქვის) საზიდი ტრანსპორტი (ნახ. 1). გავრცელებული იყო მთიულეთსა და მთიან იმერეთში.



ნახ. 1

თუჯი – რკინის შენადნობი ნახშირბადთან (2-4,5%), მანგანუმის მცირე რაოდენობასთან (1,5%-მდე), კაჟთან (4,5%-მდე), გოგირდთან (<0,08%), ფოსფორთან (<1,8%) და სხვა ელემენტებთან (ნახ. 1. თუჯის სხმულები). თ. არის რკინის მადნის პირველადი გადამუშავების პროდუქტი ბრძმედის ღუმლებში. თუჯში შემცველი ნახშირბადის (ცემენტიტისა და გრაფიტის) ფორმისა და რაოდენობის მიხედვით ცნობილია თეთრი (შეკავშირებული რკინის კარბიდი Fe₃C), რუხი (თავისუფალ მდგომარეობაში გრაფიტის სახით), ნაჭედი და მაღალი სიმტკიცის თუჯი. ზოგიერთ შემთხვევაში თუჯში შეიძლება შედიოდეს მალეგირებელი ელემენტებიც (Cr, Ni, V, Al და სხვ.). თუჯის დნობის ტემპერატურაა 1150-1200°C. გამოიყენება წყალგაყვანილობისა და საკანალიზაციო მილების, ბუხრების, ღუმლების, საკანალიზაციო ჭების სახურავების (ნახ. 2), ლითონის კონსტრუქციების (იხ. ხიდი ლითონის, ნახ. 1), ონკანების, ჩამკეტების, ჰიდრავლიკური არმატურის, ხახუნის კვანძების, უძრავი შეერთებების დასამზადებლად და სხვ.. არსებობს თუჯის მრავალი სახეობა: ანთრაციტული, ანტიფრიქციული, აუსტენიტური, ბესემერის, ბრძმედის, ბუნებრივლეგირებული, გადასამუშავებელი, გათეთრებული, დამარცვლული, ევტექტიკური, ვანადიუმიანი, ზეევტექტიკური, ზემტკიცე, თეთრგულა, თეთრი, თომასის, თხევადი, კოქსის, კრიალა, ლეგირებული, მანგანუმიანი, მარცვლოვანი, მაღალი სიმტკიცის, მოდიფიცირებული, მჟავაგამძლე, ნაწრთობი, ნახშირბადმცირე, პერლიტის, პერლიტურ-ფერიტული, პერლიტურ-ცემენტიტური, რაფინირებული, რუხი, საბოვე, სამსხმელო, სარკისებრი, საშუალო სიმტკიცის, სილიციუმიანი, სპეციალური, ფერიტული, ფოლადისებრი, ფოსფოროვანი, ქრომნიკელიანი, ცივი, ცხელი, ჭედადი, ხიშტა და სხვ.



ნახ. 1



ნახ. 2

თუჯი თეთრი – თუჯი, რომელშიც ნახშირბადი (5,8%-მდე) შედის რკინის კარბიდის ან ცემენტის სახით (ნახ. 1. თეთრი თუჯის ბურთულები). დნობის ტემპერატურაა 1180-1220°C. გამოდნობა მიმდინარეობს თხევადად და მისგან ფოლადის მიღება რთულია. თ. თ. კარგად ეწინააღმდეგება ცვეთას, აქვს დიდი სისალე, პრაქტიკულად არ ექვემდებარება მექანიკურ დამუშავებას. თუჯის ამ თვისებას იყენებენ დეტალების ჩამოსასხმელად, რომლებიც არ საჭიროებს შემდეგ მექანიკურ დამუშავებას (საგზაო მანქანების საგორავები, სამსხვრევი აპარატის ფრთები, სილასაქრევი მანქანის თავის ჩამჩა და სხვ.), ზოგჯერ თუჯისაგან მცირე ზომის საჭრელ ინსტრუმენტებსაც ასხამენ. მანგანუმით მდიდარ თეთრ თუჯს ფერომანგანუმი ეწოდება.



ნახ. 1

თუჯი ლევირებული – თუჯი, რომელიც ჩვეულებრივ კომპონენტებთან ერთად, შეიცავს სპეციალურ დანამატებს (ქრომი, ნიკელი, მოლიბდენი, ვანადიუმი, ტიტანი, ალუმინი, სპილენძი, ცირკონიუმი და სხვ.), რომლებიც აძლევენ თუჯს განსაზღვრულ თვისებებს (ცეცხლ-, ცვეთა-, კოროზიამდედგობა, ანტიფრიქციულობა და სხვ.). თ. ლ. კლასიფიკაცია ხდება ქიმიური შედგენილობის მიხედვით (ქრომიანი, ნიკელიანი, ვანადიუმიანი და ა.შ.). თუ მალეგირებელი ელემენტები შედის მადნის შემადგენლობაში, მაშინ თუჯს უწოდებენ ბუნებრივად ლევირებულს.

თუჯი მაღალი სიმტკიცის – თუჯი, რომელშიც ნახშირბადი შედის სფეროსებრი გრაფიტის სახით. გამოიყენება მანქანათმშენებლობაში საპასუხისმგებლო ნაკეთობების დასამზადებლად, აგრეთვე მაღალი სიმტკიცის მილების წარმოებაში (წყალმომარაგება, წყალარინება, აირ- და ნავთობსადენები). ნაკეთობები და მილები მაღალი სიმტკიცის თუჯისაგან გამოირჩევა სიმტკიცით, ხანგამძლეობითა და მაღალი საექსპლუატაციო თვისებებით.

თუჯი რუხი – თუჯი, რომელშიც ნახშირბადი შედის ფირფიტის ან ბოჭკოვანი გრაფიტის სახით (იხ. თუჯი, ნახ. 1). ახასიათებს მაღალი საჩამომსხმელო თვისებები (კრისტალიზაციის დაბალი ტემპერატურა, დენადობა თხევად მდგომარეობაში, მცირე შეკლება) და არის ძირითადი მასალა საჩამომსხმელო წარმოებებში. გამოიყენება მანქანათმშენებლობაში ჩარხებისა და მექანიზმების სადგარების, დგუმების, ცილინდრებისა და ა.შ. ჩამოსასხმელად.

თუჯი სამსხმელო – ბრძმედის ღუმელში ჩამოსხმული თუჯი.

თუჯი სარკისებრი – ფოლადის წარმოებაში გამოყენებული თუჯი მანგანუმის შემცველობით 10-15%; უხეშმარცვლოვან ტეხილს (თუჯის ნატეხს) აქვს სარკისებრი ბზინვა.

თუჯი ჭედადი – რბილი და ბლანტი თუჯის სახეობა. მიიღება თეთრი თუჯის სხმულების ხანგრძლივი მოწვით და შემდეგი თერმული დამუშავებით (ნახ. 1). ამ დროს ნახშირბადი იღებს ფიფქისებრი გრაფიტის სახეს. გრაფიტიზაციის პროცესის დასაჩქარებლად და თვისებების გასაუმჯობესებლად მიმართავენ ჭედადი თუჯის მოდიფიცირებას მეტალური



ნახ. 1

დანამატებით, როგორებიცაა: ალუმინი, ბორი, სტიბიუმი, ტიტანი, ტანტალი, ნიბიუმი, თუთია, ბისმუტი და სხვ. მეტალურგიული ქარხნები ძირითადად აწარმოებენ ფერიტულ და პერლიტურ ჭედად თუჯს, რომლისაგანაც ამზადებენ მანქანების მუხლა და გამანაწილებელ ლილვებს, დიზელის ძრავების დგუმებს, მოჭიდების დეტალებს, სარქველების მხრეულებს და ა.შ. თ. ჯ. კარგად მუშაობს მაღალი ტემპერატურის პირობებში, კარგად აქრობს ვიბრაციას, აქვს მაღალი დადლილობითი სიმტკიცე და სხვ.

თხევადი აგრესიული გარემო – გარემო, რომლის აგრესიული მოქმედება განისაზღვრება მისი შედგენილობის თხევადი ფაზით.

თხევადი მერქანი – იხ. კომპოზიტი მერქან-პოლიმერული.

თხევადფაზური რეაქცია – ქიმიური რეაქცია ნივთიერებებს შორის, რომლებიც იმყოფება თხევად ფაზაში (მაგ., მარილების ჰიდროლიზი, იონური რეაქციები, ეთეროფიკაცია და სხვ.).

თხელი – რასაც მცირე განივკვეთი აქვს; დალეული, გამხდარი; ნაკლებად მკვრივი (სითხე, ორთქლი), არახშირი, მეჩხერი.

თხელკანიანი – რასაც თხელი კანი აქვს (მაგ., ლიმონი, გოგრა, კაკალი, თხილი და სხვ.).

თხელკედლიანი კონსტრუქციები – სამშენებლო კონსტრუქციები, რომლებსაც ერთი ზომა (სისქე) სხვა ორ ზომასთან შედარებით გაცილებით მცირე აქვთ (გარსები, გუმბათები და სხვ.) (ნახ. 1. თხელკედლიანი გარსი. ჩქაროსნული რკინიგზის სადგური ქ. ლიეჟში, ბელგიის სამეფო).



ნახ. 1

თხელტანიანი – მცირე მოცულობისა (წიგნი, დავთარი).



ნახ. 1

თხემი (ქიმი) – 1. ორ- ან ოთხფერდა სახურავის დაქანებული ფერდების ზედა შემაერთებელი ხაზის არქიტექტურულად გაფორმებული დეტალი, რომელიც წიბოს მიჰყვება უწყვეტად; 2. ფიცრის წიბოდან გამოშვებული ნაწილი, რომელიც შედის მეორე ფიცრის ღარში და უზრუნველყოფს ფიცრების ხარისხიან შემჭიდროებას (ნახ. 1).



ნახ. 1

თხრილი – ნათხარი, გაჭრილი, გათხრილი მიწა, გრძლად გაჭრილი ორმო (ნახ. 1). არსებობს თხრილის მრავალი სახეობა: სადრენაჟო, სარწყავი, წყალსადობი, წყალსარინი, წყალმიმღები, წყალსაკრები, წყალსადინარი და სხვ.

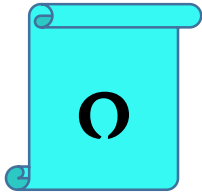

იაგუნდი (ლათ. rubeus<ruber წითელი) – მინერალ კორუნდის გამჭვირვალე, სხვადასხვა ფერის სახესხვაობათა კრებსითი სახელი. ძვირფასი ქვა წითელი ან ლურჯი ფერისა.

იარალი – 1. მრეწველობაში, – ფართო გაგებით სამუშაო იარალი. განასხვავებენ ხელის (ჩაქუჩი, სატეხი, გაზი), ჩარხის (საჭრისები, ფრეზები, ბურღები და სხვ.), მექანიზებულ (ელექტრული, ჰიდრავლიკური ან პნევმატიკური ამძრავით – ე.წ. ხელის მანქანები: სატეხი, სახერხი, საბურღი, სახეხი, მოქლონვის და ა.შ.), აგრეთვე საკონტროლო-საზომ (კალიბრები, სახაზავები, შტანგენფარგლები, მიკრომეტრები და ა.შ.) იარაღებს; 2. ბრძოლისა და თავდაცვის საშუალება; 3. რაიმე მიზნის მისაღწევი საშუალება, ღონისძიება, სახსარი.

იარდანგი (ინგლ. yardang<თურქ. yar ციცაბო ნაპირი) – რელიეფის ეოლური ფორმა. წარმოიქმნება ქარის მოქმედების შედეგად, უმეტესწილად არიდული კლიმატის რაიონებში (უდაბნო, ნახევარუდაბნო). არის ვიწრო პარალელური, ქარის მიმართულებით გადაჭიმული რელიეფის დადებითი ფორმა (ნახ. 1). აქვს ასიმეტრიული ციცაბო კალთები, რომელსაც ნაოჭები გასდევს. ძირითადად თიხიან ნიადაგზე ვითარდება.



ნახ. 1

სიგრძე რამდენიმეჯერ სჭარბობს სიგანეს. ი. გამოქარვისა და კოროზიის ნაოჭია, რომლის ჩაჭრის სიღრმე რამდენიმე სმ-დან რამდენიმე მ-მდეა. დამახასიათებელია ცენტრალური აზიის უდაბნოებისათვის. გვხვდება აგრეთვე ტიბეტის პლატოსა (ჩინეთი) და არიზონაში ფენიქსისა და უინდიუ-როკის (აშშ) გასწვრივ. ტერმინი თურქული წარმოშობისაა (Yardang) და იხმარება ცენტრალური აზიის უდაბნოების რელიეფის აღსანიშნავად. კოსმოსური აპარატიდან (Mars Global Surveyor) მიღებული გამოსახულებების შემდეგ, დადასტურდა მათი არსებობა პლანეტა მარსზეც.

იარდი – ინგლისური სიგრძის საზომი ერთეული 1 იარდი = 3 ფუტი = 36 დუიმი = 0,911 მ.

იარუსი – 1. შენობის ან ნაგებობის ნაწილი, რომელიც პირობითად შემოსაზღვრულია სიმაღლეში და არის ერთიანი სივრცე მოცულობით-გეგმარებითი, ტექნიკური და კონსტრუქციული თვალსაზრისით; 2. მაყურებელთათვის განკუთვნილი სართული თეატრში; 3. სართულებად მოწყობილი რიგი, წყება; 4. გეოლ. დანალექი ქანების, პლასტების ერთობლიობა; სართული.

იასპი (ემმა) – მასიური წვრილმარცვლოვანი ქანი, რომელიც ძირითადად ნაგებია კვარცით, ქალცედონითა და სხვა მინერალებით (ნახ. 1). ერთ-ერთი ყველაზე გავრცელებული და

ლამაზი სანახელავო ქვაა. გამოირჩევა სიმაგრითა და სიმტკიცით, მრავალფეროვანი შეფერილობით. კარგად კრიალდება, გაუმჭვირვალეა, აქვს კიბოსებრი ტეხილი. პოლიგენური წარმონაქმნია. საკუთრივ იასპი - მეტწილად მეტამორფული კაჟბადიანი რადიოლარიული ან თიხოვან-კაჟბადიანი ნალექია, რომელიც წარმოშობით დაკავშირებულია ეფუზივებთან და ტუფებთან.



ნახ. 1

იატაკი – სათავსის ან სატრანსპორტო საშუალების ქვედა ზედაპირი. შედგება საფუძვლისა და ზედა სუფთა ფენილისაგან, რომელიც უზრუნველყოფს სასიარულოდ კარგ პირობებს. ი. წაყენებათ მკაცრი საექსპლოატაციო ნორმატიული მოთხოვნები (სიმტკიცე, სიმკვრივე, ხამგამძლეობა, ცეცხლმედეგობა, ცვეთამედეგობა და სხვ.), რომლებიც შესაბამისობაში უნდა იყოს მშენებლობის რაიონში მოქმედ სამშენებლო ნორმებთან და წესებთან. არსებობს იატაკის სახეები: აქტიურად თბილი, ბეტონის, ვინილის, თბილი, თუჯის, კაფელის, კერამიკული გრანიტის, ლამინანტის, ლითონის, ლინოლეუმის, მოზაიკური, მცურავი, პარკეტის, პლასტმასის, პოლიმერბეტონის, რეგულირებადი, სუფთა, ფენოვანი, შავი, ჩასასხმელი, ცემენტის, ხისა და სხვ.

იატაკი აქტიურად თბილი – იატაკი, რომლის საფუძველში ჩაწყობილია იატაკის ქვედა მხრიდან გასათბობი ელემენტები, როგორებიცაა მილსადენები ცხელი თბომატარებლებით (ნახ. 1), ელექტროკაბელები და სხვ.



ნახ. 1



ნახ. 1

იატაკი დასასხმელი – იატაკის მონოლითური საფარი, დამზადებული დენადი პოლიმერშემცველი ნივთიერებებისაგან წინასწარ მომზადებულ საფუძველზე ან მოჭიმვაზე.

იატაკი ვინილის – იატაკის მრავალფენიანი კომპოზიტური საფარველი, რომელიც ძირითადად შედგება ზედა, შუა და ქვედა შრისაგან. ზედა შრე – თერმოპლასტიკი ან მაღალი სიმტკიცის ვინილის ფირი; ეს შრე გამჭვირვალეა; მისი დანიშნულებაა დაიცვას იატაკი მექანიკური დაზიანების, დარტყმების, ხახუნის, ქიმიური რეაქტივებისაგან და ა.შ. ზედა შრის სისქეზე და ხარისხზეა დამოკიდებული იატაკის ცვეთამედეგობის კლასი. ზედა შრის ქვეშ ეწყობა ე.წ. "ნახატი", რომელიც არის ნატურალური მასალის იმიტაცია, აბსტრაქცია ან უბრალოდ ერთი

ფერის ზედაპირი. ის დაიტანება ვინილის ფირზე ტრაფარეტული ბეჭდვის ან ჰელიოგრაფიურის მეთოდით და იფარება სპეციალური ლაქით. შუა შრე – დაწნეხილი კვარცის ნაფხვენი, უზრუნველყოფს საფარვლის სიმტკიცეს, სიმაგრეს, სიხისტესა და დრეკადობას. ქვედა შრე – ვინილის საფუძველი, ახდენს საფარვლის სტაბილიზაციას, აქრობს რბევებსა და ხმაურს იატაკზე სიარულისას. ეს სამი შრე შეერთებულია ერთმანეთთან ცხელი დაწნეხის მეთოდით სხვადასხვა პლასტიფიკატორისა და სტაბილიზატორის დამატებით. ასეთი იატაკები მიეკუთვნება არაეკოლოგიურს. მზადდება ფილის ან რულონის სახით. დანიშნულების მიხედვით განასხვავებენ: საყოფაცხოვრებოს, კომერციულსა და სპეციალურს. გამოირჩევა სიმტკიცით, თბო- და ბერაიზოლაციით, ხანგამძლეობით, ფერთა ფართო გამით (ნახ. 1), წყალუქონადობით, დაგების სიმარტივით (ნახ. 2), ექსპლუატაციის სიიფით, ანტისტატიკურობითა და სხვ.



ნახ. 1



ნახ. 2

იატაკი თბილი – იატაკი, რომლის საფუძვლად გამოყენებულია სითბოს ათვისების დაბალი კოეფიციენტის მქონე მასალები.

იატაკი კაფელის – იატაკი, მოწყობილი ბუნებრივი ქვის ან ხელოვნური კაფელის ფილებისაგან (ნახ. 1). კერამიკული ფილები შეიძლება იყოს მოჭიქული ან მოუჭიქავი. კაფელი საფუძველს ეკვრის სპეციალური წებოვანი ხსნარის მეშვეობით, რომლის დასამზადებლად გამოყენებულია ქვიშა, ცემენტი და ლატექსის მისარით. ი. კ. აქვს ერთფეროვანი ან მოზაიკური სახე.



ნახ. 1

იატაკი კერამიკული გრანიტის – იატაკის ძვირფასი სახეობა, რომელიც გამოირჩევა ცვეთამდეგობით, ხანგამძლეობითა და მოვლის სიმარტივით. მზადდება საქარხნო პირობებში თიხის, კაოლინის, პოლიმერების, მინდვრის შპატისა და ლითონების ჟანგეულების შერევით. გამოიყენება იატაკის საფარვლად სველ წერტილებში (ნახ. 1. კერამიკული გრანიტის იატაკი სააბაზანოში), სამზარეულოში, შემოსასვლელში და სხვ. იგება ბეტონზე ან ფანერის საფუძველზე.



ნახ. 1

იატაკი ლამინანტის – თანამედროვე იატაკის სახეობა, სადაც პარკეტის ნაცვლად გამოყენებულია დაწნეხილ საფუძველზე დაგებული ლამინანტი (ნახ. 1). მისი ქვედა წყალმდეფი შრე იცავს იატაკს ტენისაგან. ცვეთამდეფობა დამოკიდებულია დამცავი ფისის ხარისხზე (აკრილური ან მელამინური), რომელიც ზევიდან ფარავს ლამინანტის დეკორატიულ ნახატს. სწორედ დეკორატიული ნახატი აძლევს მას სინატიფესა და პრაქტიკულობას.



ნახ. 1

იატაკი ლინოლეუმის – იატაკი, რომლის საფარვლად გამოყენებულია ლინოლეუმი (ნახ. 1). უმეტეს შემთხვევაში ლინოლეუმი წებოს საშუალებით ეკვრება ხის შავ იატაკს, თუმცა, ზოგჯერ ბიტუმის გამოყენებით იგება უშუალოდ ბეტონის საფუძველზეც (შენობის პროექტის გაიაფების მიზნით).



ნახ. 1

იატაკი მოზაიკური – იატაკი, დაფარული მონოლითური ბეტონისა და მარმარილოს (ან სხვა მასალის) მოზაიკური დეკორით. დამატებით კომპონენტებად გამოიყენება მინა, ლითონის ნაწილაკები, ზღვის ნიჟარები, მერქნის ნარჩენები და სხვ. იატაკის ნაირფეროვნებას განაპირობებს ბეტონში შერეული პიგმენტები. ი. მ. შეიძლება მიეცეს ნებისმიერი ნახატის სახე (ნახ. 1). ზედაპირი გამოირჩევა მაღალი ხან-, წყალ- და ცვეთამდეფობით. არსებობს მოზაიკური იატაკის სახეები: ბუნებრივი ქვის (შემავსებელი – ლაზურითი, მარმარილო, ფიქალი, ფრცხილი და სხვ.); მინის (სარკის) (შემავსებელი – კვარცის ქვიშა); ლითონის (შემავსებელი – ფოლადის, ალუმინის, ბრინჯაოს, სპილენძის პატარა ნაჭრები). შესაძლებელია უფრო მდიდრული (ოქრო, ვერცხლი, პლატინა) დეკორატიული ელემენტების გამოყენებაც; კერამიკული (შემავსებელი – კერამიკული ნაფხვენი) და ხის (შემავსებელი კაკლის, არყის ხის, ალუბალის, კოპიტის ნარჩენები).



ნახ. 1

იატაკი მცურავი – იატაკი, რომელიც შედგება საფარვლის, ხისტი საფუძვლისა და უწყვეტი ბერასაიზოლაციო შრისაგან რბილი დრეკადი ან ფხვიერი მასალისაგან, დაგებული უშუალოდ გადახურვის ფილებზე.

იატაკი პარკეტის – იატაკის მოწყობის ერთ-ერთი ძვირი სახეობა, როდესაც საფარვლად გამოყენებულია პარკეტი (ნახ. 1). პარკეტი წებოს ან წვრილი ლურსმნის საშუალებით მაგრდება ხის შავ იატაკზე ან ბიტუმის გამოყენებით – უშუალოდ ბეტონის საფუძველზე. ზედაპირის გასაკეთილშობებლად მას ფარავენ ბუნებრივი ან სინთეზური ლაქსაღებავებით. პარკეტის იატაკი დაახლოებით XIII საუკუნეში გამოჩნდა ევროპაში. თანამედროვე პარკეტი

საგრძობლად განსხვავდება წინაპრისგან, მაგრამ არ შეცვლილა მისი სტატუსი – ის დღემდე იატაკის ყველაზე ძვირადღირებულ საფარად რჩება. ვინაიდან პარკეტს ინტერიერში დიდი ადგილი უკავია, თანაც “ცოცხალ ხეს” განსაკუთრებული თვისებები აქვს, მასზე მნიშვნელოვანწილად და მოკიდებული სტილი და განწყობა, ამიტომ პარკეტის შერჩევა რემონტის ერთ-ერთი ყველაზე საპასუხისმგებლო ეტაპია, რომლის წარმატებით დასრულების შემთხვევაში სახლში ნამდვილად განსაკუთრებული ატმოსფერო დაისადგურებს.



ნახ. 1

იატაკი რეგულირებადი – შავი იატაკი, რომლის დონეების რეგულირება ხდება ლაგებისა და პლასტმასის ხრახნების მეშვეობით (ნახ. 1). ეს მეთოდი საშუალებას იძლევა იდეალურად გასწორდეს საფუძვლის ზედაპირი და დაჩქარდეს ი. დაგების პროცესი ჭუჭყიანი და სველი პროცესების გარეშე.



ნახ. 1

იატაკი სუფთა – იატაკის ზედა ხილული ზედაპირი.

იატაკი ფენოვანი – იატაკი, რომელიც შედგება მყარი საფარისა და თხელი ბგერასაიზოლაციო ფენებისაგან, დაგებული უშუალოდ გადახურვის ფილებზე ან ცემენტის მოჭიმვაზე.

იატაკი შავი – იატაკის კონსტრუქციული ნაწილი, შედგენილი სხვადასხვა მასალებისგან, რომლებიც ქმნიან მყარ საფუძველს სუფთა იატაკის (პარკეტის, ლამინანტის, ლინოლეუმისა და სხვ.) მოსაწყობად. შავი იატაკის კონსტრუქცია შეიძლება შედგებოდეს ერთი ან ორი ფენისაგან (წოლანებისა და კოჭებისაგან ან მარტო კოჭებისაგან) (ნახ. 1).



ნახ. 1

მაგ., კარკასული ხის სახლის შავი იატაკის მოსაწყობად, სათავსის ორ მოპირდაპირე კედლის ძირში, კედლებიდან 2 სმ-ის დაშორებით, თავისუფლად (ჩამაგრებების გარეშე) ათავსებენ წოლანებს (ლაგებს), რომლებიც ხის ფიცრული სარტყელით მიემაგრება კედლებს; წოლანებზე ეწყობა კოჭები 50-100 სმ-ის დაშორებით, ხოლო მათზე, შავი იატაკის ზედა ფენა – ფიცარფენილი. გრუნტსა და ფიცარფენილს შორის სივრცე ივსება ჰიდრო-, თბო- და ორთქლსაიზოლაციო ფენებით

ისე, რომ ფიცარფენილს ქვევით დარჩეს 4-5 სმ საჰაერო სივრცე ვენტილაციისათვის. ლპობის საწინააღმდეგოდ, აუცილებელია, ხის ყველა ელემენტის დამუშავება ანტიპირენებით. ი. შ. ხის გარდა, შეიძლება იყოს ბეტონის, ბეტონპოლიმერის, პოლიმერის, კომპოზიტური და სხვ.

იატაკი ხის – იატაკის უძველესი სახეობა, რომლის საფარვლად გამოყენებულია ხის ფიცრები (ნახ. 1). ის ლაგდება მოსწორებულ და ჰიდროიზოლირებულ ზედაპირზე ან ხის კოჭებზე. კონსტრუქციული სამუაოების დამთავრების შემდეგ ილაქება ან იღებება. უარყოფითი მხარეა იატაკის მნიშვნელოვანი დეფორმადობა და ჭრიალი.



ნახ. 1

იატაკის მთლიანი (საერთო) ფართობი – შენობის გარე კედლების შიგა პერიმეტრის საზღვრებში მოქცეული იატაკის ფართობი, დერეფნების, კიბე-გზების, საკუჭნაოების, ინტერიერის კედლების სისქის, სვეტების ან სხვა ნაწილების ჩათვლით, მაგრამ სავენტილაციო შახტებისა და შიგა ეზოების გამოკლებით. შენობის ან მისი ნაწილის იატაკის ფართობი, შემოუზღუდავი გარე კედლებით, უნდა იყოს გამოყენებადი ფართობი სახურავის ჰორიზონტალური ნაშვრის ან ზემოთ მდებარე იატაკის ქვეშ. იატაკის მთლიან ფართობში არ შედის ღიობების არმქონე შახტები და ინტერიერის შიგა ეზოები.

იატაკის მოპირკეთების ზედაპირი – იატაკის მზიდი კონსტრუქციის (მათ შორის, სართულშუა გადახურვის) ზედა მოპირკეთებული ზედაპირის ნიშნული.

იატაკის საფარი – იატაკის ზედა შრე (პარკეტი, ფიცარი, ლინოლეუმი, ბეტონი, ასფალტი, ასფალტბეტონი, ლითონცემენტი, ქსილოლითი, პოლიმერცემენტბეტონი, სხვადასხვა სახის ფილები, ხალიჩები და სხვ.), რომელზეც უშუალოდ მოქმედებს საექსპლუატაციო დატვირთვები.

იატაკის საფუძველი (მოჭიმვა) – იატაკის შრე, რომელიც ასწორებს მის ქვევით მდებარე გადახურვის მზიდი კონსტრუქციის ზედაპირს, საჭიროების შემთხვევაში აძლევს დახრას, ფარავს სხვადასხვა სახის საკომუნიკაციო გაყვანილობებს, ღრეჩოებს, ნაპრალებს, ნახეთქებს და ზედაპირს აძლევს დასრულებულ სუფთა სახეს მასზე იატაკის მოსაწყობად (ნახ. 1).



ნახ. 1

იატაკის სუფთა (სასარგებლო) ფართობი – სასარგებლო რეალური ფართობი, რომელშიც არ შედის დამხმარე სარგებლობები: დერეფნები, კიბე-გზები, ტუალეტის ოთახები, მექანიკური აღჭურვილობის ოთახები და საკუჭნაოები.

იატაკის ქვენაფენი – იატაკის ფენა (შრე), რომელიც დატვირთვას ანაწილებს გრუნტზე.

იატაკის შუაშრე – შუალედური ფენა, რომელიც საფარს აკავშირებს იატაკის ქვედა შრესთან (ცემენტ-ქვიშა, დუღაბი, ბიტუმის მასტიკა, სინთეზური წებო და სხვ.).

იატაკის ცეცხლმედეგი კარის/ლიუკის ანაწყობი – ცეცხლმედეგი კარის, ჩარჩოს, კავეულისა და სხვა აქსესუარების კომბინაცია, ჩაყენებული თარაზულ სიბრტყეში, რომელიც უზრუნველყოფს ცეცხლმედეგობის ხარისხიანი იატაკის ღიობის ცეცხლისგან დაცვის გარკვეულ ხარისხს.

იატაკის ძელი – ხის კარკასული კონსტრუქციის დეტალი.

იატაკის ჰიდროსაიზოლაციო შრე – იატაკის შრე (შრეები), რომელიც ეწინააღმდეგება იატაკში ჩამდინარი წყლებისა და სხვა სითხეების გავლას, აგრეთვე გრუნტის წყლების ამოსვლას (გამოჟონვას).

იბერები (ბერძ. Ibēres<ლათ. Hiberi, Hiberes) – 1. ესპანეთის უძველესი მოსახლეობა. თავდაპირველად ცხოვრობდნენ სამხრეთ და აღმოსავლეთ ესპანეთის ტერიტორიაზე. შემდეგ – (ძვ. წ. VII-III სს.) მთელ პირენეის ნახევარკუნძულზე. წარმოშობით ჩრდილოეთ აფრიკულ ტომებად მიიჩნევიან. ძველთაგანვე არსებობდა აზრი კავკასიის იბერიელთა და მათი ნათესაობის შესახებ (აპიანე ალექსანდრიელი, სტრაბონი), რაც ცნობილი იყო ქართველი მოღვაწეებისთვის ჯერ კიდევ შუა საუკუნეებში (გიორგი მთაწმიდელი). ჰიპოთეზის დონეზე არსებობს აზრი იბერებისა და ქართველ ტომთა ნათესაობის შესახებ. ესპანეთის იბერულ ტომთაგან დაწინაურებულნი იყვნენ: ტურდეტანები, ტურდულეები, ბასტეტანები, კარპეტანები, ინდიგეტები, ედეტანები და სხვა. ტომები ერთიანდებოდნენ ქალაქური ტიპის გამაგრებულ სამოსახლოთა გარშემო (ნუმანცია, სეგოვია, ტარაგონია და სხვ.). იბერიის კულტურის მნიშვნელოვან ცენტრს ტურდეტანების მხარე (ახლანდელი ანდალუსია და მურსია) წარმოადგენდა, სადაც ანტიკურ ავტორთა მიხედვით, ტარტესის სახელმწიფო არსებობდა (დაარსდა ძვ. წ. 1100 წელს). იბერების კელტებთან შერწყმის შედეგად ძვ. წ. VI-III საუკუნეებში ჩამოყალიბდა კელტიბერთა ტომი. იბერებმა განიცადეს ფინიკიელებისა და ბერძნების გავლენა. ჰქონდათ საკუთარი დამწერლობა. ძვ. წ. V-III საუკუნეებში იბერია კართაგენელებმა დაიპყრეს, ძვ. წ. III-II საუკუნეებში კი – რომაელებმა; 2. აღმოსავლეთ და სამხრეთ საქართველოს ქართველი ტომების სახელწოდება ბიზანტიური წყაროების მიხედვით, რომლებმაც დიდი როლი ითამაშეს ერთიანი ქართული სახელმწიფოს, კულტურისა და ხუროთმოძღვრების ჩამოყალიბებაში.

იგივეური გარდაქმნა – ცვლადების შემცველი ერთი გამოსახულების (ალგებრული, ანალიზური გამოსახულების) შეცვლა სხვა, მისი იგივეურად ტოლი გამოსახულებით, რომელიც იღებს იმავე მნიშვნელობებს ამ გამოსახულებაში შემავალი ასოების ყველა დასაშვები მნიშვნელობისათვის (ცვლადების ყველა იმ მნიშვნელობისათვის, რომელთაც აქვთ აზრი). ი. გ. დიდ როლს თამაშობს ალგებრაში განტოლებების, უტოლობებისა და მათი სისტემების ამოხსნისას, თეორემის ან იგივეობის დამტკიცებისას. ი. გ. მაგალითებია: წილადის შეკვეცა, ფრჩხილების გახსნა, თანამამრავლის გამოტანა ფრჩხილებს გარეთ, შეკრების ფორმულები ტრიგონომეტრიაში, კვადრატული მრავალწევრის დაშლა მამრავლებად და სხვ.

იგლუ (ინგლ. igloo<ესკიმ. igdlu სახლი) – კანადელი ესკიმოსების ზამთრის საცხოვრებელი (ნახ. 1). შენდება თოვლის ბლოკებისაგან და წარმოადგენს გუმბათისებრ კონსტრუქციას. როგორც წესი, ი. დიამეტრია 3-4 მეტრი და სიმაღლე 2 მ-მდე. ღრმა თოვლისას შესასვლელი კეთდება თოვლში გათხრილი გვირაბის სახით, ხოლო თუ თოვლის საფარი არაა სქელი, მაშინ გარედან თოვლის ბლოკებისგან კეთდება დერეფანი, რომელიც მას ქარისგან იცავს. თოვლი კარგი თბოიზოლატორია, ამიტომ როდესაც ჰაერის ტემპერატურა -40 - -45 გრადუსია, შიგნით

ტემპერატურა შესაძლოა მერყეობდეს -7 -დან $+26$ გრადუსამდე. ი. სპეციალურად არ ათბობენ. ცივი ჰაერის შემოდინება უზრუნველყოფს თოვლის შიგა ზედაპირის გაყინვას, რაც არ აძლევს საშუალებას რომ ი. დადნეს. მის ასაშენებლად აუცილებელია დიდხანს ნადები, კარგად გამაგრებული თოვლი. ბლოკების დაჭრა ნებისმიერი მჭრელი ინსტრუმენტით შეიძლება. გამოჭრა იმ მხრიდან იწყება, საიდანაც ქარი უბერავს, რადგან აქ თოვლი უფრო მკვრივია. ხანდახან თოვლის ბლოკებთან ერთად ყინულიც გამოიყენება, რათა ი. სინათლემ შეაღწიოს. ჭერში ტოვებენ ღია ხვრელს ვენტილაციისათვის და განათებისთვის. ი. არქიტექტურა უნიკალურია. მისი ბლოკები სპირალურად ლაგდება ისე, რომ კედლები თავისუფლად იტანს სახურავის სიმძიმეს (ნახ. 2. იგლუს მშენებლობის სქემა), ხოლო ვენტილაცია არ აძლევს თოვლს გადნობის საშუალებას. ი. დასაძინებელი ადგილები ამალღებულ პლატფორმაზეა, ვინაიდან თბილი ჰაერი ზემოთ ადის, ხოლო ცივი ქვემოთ ჩადის. ხშირად იგლუსში ცხოველთა ტყავებს აფენენ მეტი სითბოსათვის.



ნახ. 1

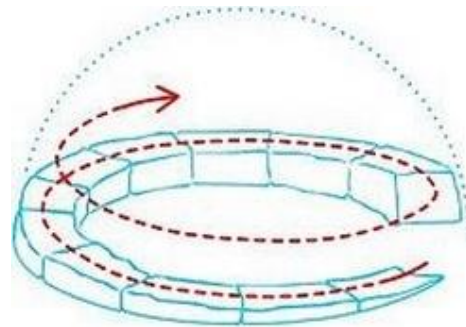

ნახ. 2

იდეალურად დრეკადი სხეული – სხეული, რომელიც გარე დატვირთვის მოხსნის შემდეგ მთლიანად აღიდგენს პირვანდელ ფორმასა და ზომებს.

იდეალურად პლასტიკური ტანი – სხეული, კონსტრუქციის ელემენტი, რომელსაც აქვს იდეალურად დრეკად-პლასტიკური თვისებები.

იდეალური – 1. მხოლოდ შემეცნებაში, წარმოდგენაში არსებული; 2. საუკეთესო, სამაგალითო, სრულყოფილი.

იდეალური ბმები – ბმების სახეობა, როდესაც ამ ბმების რეაქციების მიერ შესრულებული ელემენტარულ მუშაობათა ჯამი ყოველ შესაძლო გადაადგილებაზე უდრის ნულს.

იდეალური გაზი – 1. გაზი, რომლის მოლეკულებს შორის ურთიერთქმედება განსახილველ ამოცანებში შეიძლება უგულვებელყოფით, ი. გ. მდგომარეობის შესაფასებლად გამოიყენება კლაპეირონის განტოლება. რეალური გაზები თავისი თვისებებით ახლოს არის იდეალურ გაზებთან, თუ ისინი საკმარისადაა გაუხშობი (მაგ., ჰაერი ნორმალურ წნევაზე და ტემპერატურაზე); 2. სტატისტიკურ ფიზიკაში – დიდი რაოდენობის ნაწილაკების ერთობლიობა (კვაზინაწილაკები), რომელთა შორის ურთიერთქმედება შეიძლება უგულვებელყოფით (მაგ., ელექტრული გაზი ლითონებში, ფონონების გაზი კრისტალებში, ფოტონური გაზი და სხვ.).

იდეალური სიტხე – სიტხე, რომლის სიბლანტე და კუმშვადობა განსახილველ ამოცანებში შეიძლება უგულებელვყოთ. ამ ტერმინით ხშირად სარგებლობენ მცირე სიჩქარეების ჰიდრო- და აეროდინამიკაში.

იდეალური ხსნარი – ხსნარის ზღვრული მდგომარეობა, როდესაც სხვადასხვა სახის მოლეკულებს შორის მოქმედი ძალები ერთი სახის მოლეკულებს შორის მოქმედი ძალების ტოლია.

იდემპოტენტური (ლათ. idem იგივე და potens უნარი, ხარისხი) – 1. ტოლძალოვანი; 2. მათემატიკური ობიექტის ან ოპერაციის თვისება, რომელიც გამოიხატება მასში, რომ ობიექტზე განმეორებითი ოპერაცია იძლევა იგივე შედეგს, რაც ერთჯერადი ოპერაცია. ტერმინი ეკუთვნის ამერიკელ მათემატიკოსს ბ. პირსს.

იდენტიფიკაცია (ლათ. identifico გაიგივება) – 1. იგივეობის დასაბუთება (მიღება, აღიარება) ობიექტების გაიგივებით, გამოცნობა; 2. რაიმე ობიექტის (მოვლენის, პროცესების) ოპტიმალური მოდელის შექმნა, რომელიც ასახავს რეალური ორიგინალური ობიექტის კანონზომიერებას. ი. მოდელირების პირველი ეტაპია, რომლის მიზანია მოცემული ობიექტის ოპტიმალური შეფასება. ვიწრო გაგებით – მოცემული ობიექტის ოპტიმალური პარამეტრების განსაზღვრა, ხოლო ფართო გაგებით – ობიექტისა და მისი პარამეტრების, წრფივობის, სტაციონარულობის, იზომორფულობისა და სხვათა აღწერა და განსაზღვრა.

იდიომორფიზმი (ბერძ. idios საკუთარი და morphē ფორმა) – ქანების შემადგენელი კრისტალური მარცვლების თვისება, მიიღოს ისეთი მოხაზულობა, რომელიც შეესაბამება მათს საკუთარ კრისტალოგრაფიულ ფორმებს.

იდიტოლი – დნობადი და ხსნადი ხელოვნური ფისი, რომელიც ფენოლისა და ფორმალდეჰიდის კონდენსაციით და მარილმჟავას თანხლებით მიიღება. გამოიყენება სპირტიანი ლაქების დასამზადებლად.

იერიშობანა – ზედმეტად აჩქარებული, არარითმული მუშაობა ჩამორჩენის გამოსასწორებლად.

იეროგლიფი (ბერძ. hierós საღვთო და γλύφειν ამოჭრა, ამოკვეთა) – დამწერლობის ერთ-ერთი სისტემა, რომელიც საგნების ან მოვლების აღსაწერად ნახატ სიმბოლოებს იყენებდა. ჩაისახა ძველ ეგვიპტეში (ძვ. წ. მე-4 ათასწლეულში) (ნახ. 1. ქვაზე ნაკვეთი ეგვიპტური იეროგლიფები), შემდეგ გავრცელდა ჩინურ, ხეთურ და სხვ. დამწერლობებში.



ნახ. 1

იერუსალიმის ჯვრის მონასტერი (ინგლ. Monastery of the Cross) – XI საუკუნის ქართული ხუროთმოძღვრების მნიშვნელოვანი ძეგლი, რელიგიური და კულტურულ-საგანმანათლებლო ცენტრი წმინდა მიწაზე, პალესტინაში (ახლანდელი ისრაელის ტერიტორია). მდებარეობს იერუსალიმის პრესტიჟულ რაიონში – მალხაში (ისრაელის პარლამენტის – ქნესეთის მეზობლად) (ნახ. 1. საერთო ხედი; ნახ. 2. პანორამული ხედი). მონასტერი შემოსაზღვრულია მაღალი გალავნით, რომელსაც ტერიტორიაზე შესასვლელად მხოლოდ ერთი კარი აქვს. გალავნის შიგნით განლაგებულია 270-მდე სათავსი

და დამხმარე ნაგებობა. კომპლექსის ძირითადი ნაგებობაა ჯვარ-გუმბათოვანი ტაძარი, დატვირთული მოზაიკით, ფრესკებითა და ქართული წარწერებით (ნახ. 3. წარწერა მონასტრის კედელზე; ნახ. 4. ქართული და ბერძნული წარწერები მონასტრის შესასვლელში).



ნახ. 1

გადმოცემის მიხედვით მონასტრის ტერიტორია IV საუკუნეში, წმინდა ნინოს რჩევით, შეუსყიდა აქ ჩამოსულ საქართველოს პირველ ქრისტიან მეფე მირიანს (დ. 261 - გ. 342 წ.) და იქ სამლოცველო აუშენებია. V საუკუნის მეორე ნახევარში იერუსალიმში ჯარით შევიდა ქართლის მეფე (449-502 წწ.) ვახტანგ გორგასალი (დედისა და დის თანხლებით). მან გაადიდებინა და დაამშვენა სამლოცველო და მის მცველად 600 მეომარი

დატოვა. შემდეგ საუკუნეებში მონასტრის შესახებ ცნობები არ მოგვეპოვება. დღემდე მოღწეული სამონასტრო კომპლექსი, ძველი სამლოცველოს ადგილზე, XI საუკუნეში ააშენა ბერ-მონაზონმა გიორგი-პროხოვრემ მეფე ბაგრატ IV კურაპალატისა და დედამისის – მარიამის ხელშეწყობითა და ექვთიმე მთაწმინდელის კურთხევით. XII საუკუნის ბოლოს იერუსალიმი აიღო ეგვიპტის სულთანამ სალადინმა და 1187 წელს მიიტაცა ამ დროისათვის საკმაოდ მდიდარი ჯვრის მონასტერი. მემატიანის გადმოცემით, 1192 წელს თამარ მეფემ 200 ათას დინარად გამოისყიდა ჯვრის მონასტერი. 1273 წელს, ისლამისტ შეიხ ხიდრის ბრძანებით, მონასტერი მეჩეთად გადაკეთდა. 1299 წელს ვახტანგ III-ის ძალისხმევით (ქართველთა ჯარით თან ახლდა მონღოლებს იერუსალიმის დალაშქრისას) და 1305 წელს მეფე დავით VIII-ის დიპლომატიით (მოლაპარაკება აწარმოა ეგვიპტის სულთანთან) დაკარგული მონასტერი დაბრუნებული იქნა. XV საუკუნეში პალესტინა ოსმალებმა დაიკავეს, მონასტერს ნაწილობრივ შეეკვეცა უფლებები. აღმავლობის ხანა იწყება XVI საუკუნის დასაწყისიდან, როცა იქ მოღვაწეობას იწყებს ბენა ჩოლოყაშვილი. XVII საუკუნეში ქართველთა ყურადღება მონასტრისადმი გაიზარდა. დიდი აღდგენითი სამუშაოები ჩაატარა ნიკოლოზ ჩოლოყაშვილმა (ნიკიფორე ირზახი). სამეგრელოს მთავარმა ლევან II დადიანმა მოახატვინა კედლები (ნახ. 5. ინტერიერი), გუმბათი. ქართლის მეფე გიორგი XI-მ ვალებისაგან გაანთავისუფლა (დაიხსნა) მონასტერი. XVIII საუკუნის დასაწყისიდან მონასტერი ბერძნების ხელში გადავიდა (ქართველებმა ვერ შეძლეს თურქ-ოსმალების მიერ დაწესებული არარეალური გადასახადების გადახდა). არსებობს იერუსალიმის პატრიარქ დოსითეოზის ანდერძი, რომელშიც ის წერს, რომ ჯვრის მონასტერი ქართველებს ეკუთვნით და თუ ოდესმე ფინანსურად შეძლებენ გამოსყიდვას, მონასტერი მათ უნდა დაუბრუნდესო.



ნახ. 2

1960 წელს საქართველოს მეცნიერებათა აკადემიის ექსპედიციის წევრებმა აკაკი შანიძემ, ირაკლი აბაშიძემ და გიორგი წერეთელმა მთავარი ტაძრის სვეტზე აღმოაჩინეს დიდი ქართველი პოეტის შოთა რუსთაველის ფრესკა შესაბამისი ასომთავრული წარწერით (ნახ. 6. შოთა რუსთაველის ფრესკა).

1960 წელს საქართველოს მეცნიერებათა აკადემიის ექსპედიციის წევრებმა აკაკი შანიძემ, ირაკლი აბაშიძემ და გიორგი წერეთელმა მთავარი ტაძრის სვეტზე აღმოაჩინეს დიდი ქართველი პოეტის შოთა რუსთაველის ფრესკა შესაბამისი ასომთავრული წარწერით (ნახ. 6. შოთა რუსთაველის ფრესკა).



ნახ. 3



ნახ. 4



ნახ. 5



ნახ. 6

იესგუერო – იხ. კუმარუ.

ივერიის ღვთისმშობლის ხატის სახელობის ტაძარი (ინგლ. Icon Cathedral of the Virgin of Iveria) – ქართული ხუროთმოძღვრების უახლესი ძეგლი, კათედრალური ტაძარი (ნახ. 1. საერთო ხედი). მდებარეობს ქ. თბილისში, მახათას მთაზე. კომპლექსში შემავალი ნაგებობებია: მთავარი ტაძარი, კარიბჭე სამრეკლოთი, წყალკურთხევის პავილიონი, მღვდელმსახურთა სახლი, საპატრიარქო რეზიდენცია, მონასტრის ეკლესია, სატრაპეზო, მომლოცველთა სასტუმრო, ბერების სენაკები, სამეურნეო სათავსები, ქვაზე და ხეზე კვეთის, ხატწერისა და საოქრომჭედლო სახელოსნოები, ღვთისმშობლის მუზეუმი და სხვადასხვა დამხმარე შენობა-ნაგებობანი.

მთავარი კათედრალური ტაძარი ნაწილია სამონასტრო კომპლექსისა, რომლის მშენებლობა მახათას მთაზე 2002 წელს დაიწყო და პირველი ნაგებობა – იოანე, ექვთიმე და გიორგი მთაწმინდელების სახელობის სამონასტრო ეკლესია 2006 წელს აიგო. კათედრალის მშენებლობისათვის 2010 წელს შეიქმნა ფონდი „ივერიისა“ (ხელმძღვანელი პაატა ბურჭულაძე, დირექტორი გურამ ახალაია, მენეჯერი ირაკლი ქვარაია), რომლის შემოსავლის წყარო

მოქალაქეთა შემოწირულობები იყო (მშენებლობის დაფინანსებაში მონაწილეობა მიიღო საქართველოს მილიონზე მეტმა მოქალაქემ). ტაძრის საძირკვლის კურთხევა მოხდა 2011 წლის



ნახ. 1

21 სექტემბერს საქართველოს კათოლიკოს-პატრიარქის ილია II-ის მიერ, ხოლო მშენებლობა დაიწყო 2012 წლის 17 აპრილს და დამთავრდა 2018 წლის ბოლოს (არქიტექტორი ომარ ნაფეტვარიძე).

ქართული საეკლესიო ხუროთმოძღვრების ტრადიციების გათვალისწინებით აგებული გუმბათ-თაღოვანი ტაძარი, სიდიდით მეორეა საქართველოში (წმინდა სამების საკათედრო ტაძრის შემდეგ). მისი სიმაღლეა 51 მ, მაქსიმალური ზომები გეგმაში – 60,0X34,0 მ, შიდა ფართობი – 1250 მ². ტაძრის ბუნებრივი განათებისთვის გამოყენებულია მრავალი

სარკმელი. ჩვეულებრივზე მეტია მათი რაოდენობა გუმბათის ნაწილშიც, რაც ძალიან ნათელს ხდის ტაძარს. კათედრალის მშენებლობისათვის ძირითადად გამოყენებულია თანამედროვე რკინაბეტონის კონსტრუქციები.

12 მ დიამეტრის ოცნახნაგა გუმბათის ყელში განთავსებულია 20 სარკმელი (ნახ. 2. გუმბათის ყელი), რომლის მოჩუქურთმებული საპირეების ზედა თავები შეკრულია სარკმლებს შორის ამოყვანილ პილასტრებზე დაყრდნობილი უწყვეტი თაღედით. თაღებს შორის ჩასმულია დეკორატიული ბურთულები, ხოლო მათ ზევით – ლილვები, რომლებიც ერთიანობაში ქმნიან გუმბათის ყელის უმშვენიერეს შუბლს. ყველა მორთულობას, კონუსურ გუმბათთან და 5,1 მ სიმაღლის დამაგვირგვინებელ ჯვართან ერთად, კათედრალის არქიტექტურაში საოცარი სიმსუბუქე შემოაქვს და მნახველზე ცად ამაღლების მშვენიერების განწყობილებას ქმნის.



ნახ. 2

ტაძარი მთლიანად მოპირკეთებულია ბოლნისის ტუფის ქვით, ხოლო ბაზისი და ცოკოლი – ყაზბეგის მწვანე ფერის დიაბაზის ქვით. ტაძრის ოთხივე ფასადს ამშვენებს ბოლნისის ტუფის ქვისაგან დამზადებული მორთულობები ბარელიეფების, ტიმპანების, ჩუქურთმებისა და სხვა მხატვრულ-დეკორატიული ელემენტების სახით (ნახ. 3 - ნახ. 6: ფასადის მორთულობა).

საქართველოს ეკლესია-მონასტრების შესასვლელი კარი, ტრადიციულ გაფორმებასთან შედარებით, განსხვავებულად განხორციელდა (მოქანდაკე გია ჯაფარიძე), რაც გამოიხატება ლითონის კარის თითბრის ფურცლებით, რელიგიურ თემებზე შესრულებული თითბრის სხმულებითა და თითბრისგან ჩამოსხმული ცალკეული დეტალებით შემოსვაში (ნახ. 7. შესასვლელის ლითონის კარის მორთულობა). ამასთან, განსაკუთრებით აღსანიშნავია კარის სახელურების მოწყობა ღვთისმშობლის მლოცველი ხელის მტევნების სახით, რომლებიც ასევე თითბრისაგან არის ჩამოსხმული და განსაკუთრებით შთამბეჭდავია ტაძრის ჩრდილოეთისა და სამხრეთის კარზე (ნახ. 8. შესასვლელი ლითონის კარის სახელურები).

ტაძრის შიდა მხატვრული გაფორმებისას, კერძოდ კანკელის (ნახ. 9. კანკელი), ტრაპეზის, სამკვეთლოს, მაღალი დასაჯდომების, კიბეების, ამბიონის, იატაკის და სხვა დეტალების მოსაწყობად გამოყენებულია იტალიური (კარარას კარიერი) და სალიეთის მარმარილო. ტაძრის სახურავისათვის გამოყენებულია სპილენძის თხელი ფურცლები.



ნახ. 3

ინტერიერში კანკელის კაკლის ხისგან დამზადებული აღსავლის კარი მოოქროვილი ვერცხლით მოჭედულია ბექა ოპიზრის ცნობილი ორნამენტის მიხედვით. კარს ამშვენებს მიკრომოზაიკა (ავტორი დავით კაკაბაძე). სამონასტრო კომპლექსისათვის საჭირო ყველა ჯვარი და ზარი ჩამოსხმულია საქართველოში (ოლეგ და პაატა გელაშვილები) თითბრისგან.

სამრეკლოს დიდი ზარი (წონა 3 ტ) საქართველოში ჩამოსხმულ ზარებს შორის უდიდესია. ტაძრის გუმბათზე ჯვრის აღმართვისას, ათასობით ადამიანის თვალწინ, საოცარი მოვლენა მოხდა – ცაზე ღრუბლებისგან გამოსახა დიდი ჯვარი (ნახ. 10. ცაზე გამოსახული ჯვარი), რომელიც მხოლოდ ტაძრის თავზე ჯვრის ჩამაგრების შემდეგ გაქრა.



ნახ. 4

ტაძარი ეკურთხა 2019 წლის 12 მაისს. საქართველოს საპატრიარქომ ეს დღე გამოაცხადა ღვთისმშობლის

წილხვდომილობის დღედ, რაც უდიდესი მოვლენაა საქართველოს ისტორიაში. მახათას მთის ივერიის ღვთისმშობლის ხატის სახელობის ტაძარი არის ქართველი ხალხის საჩუქარი ღვთისმშობლისადმი და მისი დიდი ღვაწლის აღიარება.



ნახ. 5



ნახ. 6



ნახ. 7



ნახ. 8



ნახ. 9



ნახ. 10

იზო (ბერძ. *isos* თანაბარი) – წინსართი, რომელიც შედის მრავალ ტერმინში, აღნიშნავს – ტოლს, ერთნაირს, თანაბარს, ფორმით ან დანიშნულებით მსგავსს (მაგ., იზოკლინა – ტოლი დახრილობის წრფე; იზოპერიმეტრული – ტოლი სიგრძის, ტოლპერიმეტრიანი; იზოტროპიული – ერთნაირი მიმართულებების და სხვ.).

იზობარი (ბერძ. *isos* თანაბარი და *baros* წონა) – 1. ხაზი, რომელიც აღნიშნავს მდგომარეობის დიაგრამაზე წონასწორულ პროცესს; 2. ხაზი გეოგრაფიულ რუკაზე, რომელიც აერთებს ერთნაირი ატმოსფერული წნევის ადგილებს დროის განსაზღვრულ პერიოდში; 3. სხვადასხვა ქიმიური ელემენტების ატომები, რომელთაც აქვთ ერთნაირი მასური რიცხვი. მისი ბირთვი შეიცავს პროტონების სხვადასხვა რაოდენობას, მაგრამ ნაწილაკების (პროტონები და ნეიტრონები) საერთო რაოდენობა მათში, ერთნაირია.

იზობატი – ხაზი გეოგრაფიულ რუკაზე, რომელიც აერთებს ერთნაირი სიღრმის მქონე ადგილებს (ოკეანის, ზღვის, ტბის და ა.შ.).

იზოგეოთერმები (ბერძ. *isos* თანაბარი, *gê* დედამიწა და *thérme* სითბო, სიცხე) – დედამიწის ქერქის იმ წერტილების შემაერთებელი ხაზები რუკაზე, რომლებშიც ტემპერატურა თანაბარია.

იზოგონები (ბერძ. *isos* თანაბარი და *gōnia* კუთხე) – 1. თანაბარი მაგნიტური გადახრის წერტილების შემაერთებელი ხაზები რუკაზე; 2. ქარის ერთი და იმავე მიმართულების აღმნიშვნელი წერტილების შემაერთებელი ხაზები.

იზოგონური ტრაექტორია – წირი წირთა მოცემული ოჯახში, რომელიც ყველა მოცემულ წირს კვეთს ერთი და იმავე α კუთხით. თუ $\alpha = 90^\circ$, მაშინ იზოგონურ ტრაექტორიებს ორთოგონალური ეწოდება. მაგ., დეკარტის მართკუთხა კოორდინატთა სისტემაში $y = kx$ წრფეთა კონის იზოგონური ტრაექტორია არის ნებისმიერი $x^2 + y^2 = R^2$ წრეწირი.

იზოთერმა (ბერძ. *isos* თანაბარი და *thérmē* სითბო, სიცხე) – 1. ხაზი, რომელიც გამოსახავს მდგომარეობის დიაგრამაზე იზოთერმული პროცესის წონასწორობას; 2. ხაზი გეოგრაფიულ რუკაზე, ჰიდროგეოლოგიურ ჭრილებში და ა.შ. რომელიც აერთებს ჰაერის, წყლის ან ნიადაგის ერთნაირი ტემპერატურის მქონე წერტილებს დროის გარკვეულ პერიოდში.

იზოთერმია (ბერძ. *isos* თანაბარი და *thérmē* სითბო, სიცხე) – 1. ჰაერის შუალედური მდგომარეობა, რომლის დროსაც ჰაერის აღმავალი ნაკადი განვითარებულია ძალიან სუსტად, ხოლო ნიადაგის ტემპერატურა პრაქტიკულად ტოლია ჰაერის ტემპერატურის. შეიმჩნევა წლისა და დღეღამის ყველა დროს მოღრუბლულ და ნახევრად მოწმენდილ ამინდში; 2. მედიც. სხეულის ტემპერატურის შედარებითი მუდმივობა, რომელსაც ადამიანებსა და თბილსისხლიან ცხოველებში უზრუნველყოფს თერმორეგულაციის ფიზიოლოგიური მექანიზმები.

იზოკლინა (ბერძ. *isos* თანაბარი და *klino* დახრილი) – ხაზი გეოგრაფიულ რუკაზე, რომელიც აერთებს ერთნაირი მაგნიტური დახრილობის მქონე წერტილებს, ანუ იმ კუთხით, რომელიც ფიქსირდება მაგნიტურ ისარსა და სიბრტყის ჰორიზონტს შორის.

იზოლატორი (ფრანგ. *isolation* გათიშვა, განცალკევება) – 1. ნივთიერება, რომელიც არ ატარებს ელექტრულ დენს; დიელექტრიკი; 2. ფაიფურის, პლასტმასის და მისთ. დეტალი ელექტროსადენების საიზოლაციოდ და დასამაგრებლად.

იზოლატორი ელექტრული – 1. ძალიან მაღალი კუთრი ელექტროწინააღმდეგობის (დიელექტრიკი) მქონე ნივთიერება. აგრეგატული მდგომარეობის მიხედვით არსებობს: გაზისებრი, თხევადი და მყარი; 2. ელექტროტექნიკური მოწყობილობა ელექტროდანადგარების ნაწილების იზოლაციისათვის, რომლებიც იმყოფება განსხვავებული ელექტრული პოტენციალების ქვეშ, და აცილებს მოკლე ჩართვას მიწასთან, კორპუსთან, ნაგებობასთან (ნახ. 1). არსებობს: სახაზო (საკიდი, ღეროვანი, საქუსლე, კერამიკული, ფაიფურის, ჯაჭვური, საფიდერო, სამყელიანი, უნაგირა, წიბოვანი, საკომუტაციო, ანტენის და ა.შ.), სტაციონალური (საყრდენი, გამავალი) და აპარატული (ელექტრულ აპარატებში და მანქანებში დეტალების ჩამაგრებისა და განცალკევებისათვის); 3. ლითონის ელექტრული იზოლატორი – მაღალი სიხშირის კავშირგაბმულობის რადიოკონსტრუქციების საყრდენებისათვის. გამოირჩევა მაღალი ელექტრული წინააღმდეგობით (პრაქტიკულად უსასრულოთი).



ნახ. 1

იზოლაცია (ფრანგ. isolation გათიშვა, განცალკევება) – 1. მოქმედება რაიმეს იზოლირებისათვის; განმხოლოება, განცალკევება, დაშორიშორება, გამიჯვნა; 2. არასასურველი ელექტრული კონტაქტების აცილების მეთოდი (საშუალება) ელექტროტექნიკურ მოწყობილობებში. ამ მიზნით გამოიყენება დიელექტრიკული მასალები და ნაკეთობები; 3. შენობა-ნაგებობების, თბური დანადგარების, მილსადენების და სხვათა დაცვა არასასურველი სითბოგაცვლითი პროცესებისაგან; 4. მასალა რაიმეს (მაგ., კონსტრუქციის, შენობის, კედლის და სხვ.) იზოლაციისათვის. მშენებლობაში გამოყენებული ტერმინებია: ჰიდროიზოლაცია – წყლის (ტენის) შეღწევისაგან დაცვა; თბოიზოლაცია – სითბოს ან სიცივის ერთი გარემოდან მეორეში გადაცემის შემცირება; ბგერაიზოლაცია – ღონისძიებების კომპლექსი ხმაურის დონის შესამცირებლად. ზოგადად იზოლაციის სახეებია: აკუსტიკური, ამრეკლი, ასაკრავი, აფსკური, ბაკელიტის, ბგერის, ბიტუმის, გაძლიერებული, დამცავი, დაწნეხილი, ელექტრული, ზედაპირული, თბომდეგი, თერმული, კერამიკული, ლენტური, მინაბოჭკოვანი, მინაეპოქსიდის, მინის, ორმაგი, პირაპირის, პოლიეთილენის, პოლიეთერის, პოლიქლორვინილის, რეზინის, სტრუქტურული, ტენსაწინააღმდეგო, ფაიფურის, ფურცლოვანი, ქაფპლასტის, ქაფპოლისტირენის, ქაფპოლიურეთანის, სხმული, ჰაერ-ქაღალდის და სხვ.

იზოლაცია ამრეკლი – საშუალება თბური დანაკარგების შესამცირებლად. შედგება ორი ნაწილისაგან: საფუძვლისა და ამრეკლი ფენისგან. საფუძვლად გამოიყენება კარგი ამრეკლი თვისებების მქონე მასალები (ქაფპოლიეთილენი, აფუებული კაუჩუკი, მინაბოჭკო და სხვ.). ამრეკლად – ალუმინის ფოლგა ან პოლიპროპილენის მეტალური ფირი. ი. ა. გამოიყენება სამრეწველო მშენებლობაში, საავტომობილო და გემთმშენებლობაში, სათავსების (საუნა, აბანო) შიგა მოპირკეთებისათვის, სავენტილაციო სისტემებისა და მილსადენების დასამონტაჟებლად და სხვ.

იზოლაცია გაძლიერებული – გაუმჯობესებული სამუშაო იზოლაცია, რომელიც უზრუნველყოფს დაცვას ელექტროდენის დარტყმისაგან იმ ხარისხით, როგორც ორმაგი იზოლაცია.

იზოლაცია დამცავი – საიზოლაციო ფენა, რითაც დაფარულია ელექტროდანადგარის ლითონის ის კონსტრუქციული ნაწილები, რომლებიც ნომინალურად არ იმყოფება ძაბვის ქვეშ და რასაც ეხება ადამიანი (სახელური, კორპუსი და ა.შ.).

იზოლაცია ელექტრული – ელექტროტექნიკური მოწყობილობის ნაწილების შორის ელექტრული კონტაქტის აცილების ხერხი.

იზოლაცია ორმაგი – ელექტრომიმდებში ორი ერთმანეთისაგან დამოუკიდებელი და ნომინალურ ძაბვაზე გათვლილი იზოლაციის საფეხურების არსებობა, ისე შესრულებული, რომ რომელიმე მათგანის დაზიანება არ იწვევს ძაბვის გაჩენას ელექტრომიმდების შეხებისათვის ხელმისაწვდომ ლითონის კონსტრუქციულ ნაწილებზე.

იზოლაციის ავტომატური კონტროლი – იზოლაციის წინააღმდეგ გაზომვა ხელსაწყოს საშუალებით, რომელიც მოქმედებს იზოლაციის დაზიანებისას სიგნალზე ან გამორთვაზე და შეიძლება ჰქონდეს ვიზუალური ანათვალის ან თვითჩამწერი.

იზოლაციის მუდმივი კონტროლი – იზოლაციის კონტროლი, რომლის დროსაც გასაზომი წინაღობის სიდიდე დგინდება საზომი ხელსაწყოებითა და სასიგნალო მოწყობილობებით, ელექტროდანადგარის მუშაობის მთელი დროის განმავლობაში.

იზოლაციის პერიოდული კონტროლი – იზოლაციის კონტროლი, შესრულებული პერიოდულად.

იზოლირებული ნეიტრალი – ტრანსფორმატორის ან გენერატორის ნეიტრალი, რომელიც ჩამიწების მოწყობილობასთან შეერთებულია არა უშუალოდ, არამედ დიდი წინაღობის მქონე სასიგნალო, მზომი, დამცავი და მისთ. მოწყობილობით.

იზოლირებული წერტილი – ნივთიერი წერტილი, რომელიც არ ურთიერთმოქმედებს სხვა სხეულებთან ან თუ წერტილზე მოქმედი ძალები აწონასწორებს ერთმანეთს.

იზომერები (ბერძ. *isos* თანაბარი და *meros* ნაწილი) – ნაერთები, რომლებსაც ერთნაირი შემადგენლობა და მოლეკულური წონა, მაგრამ სხვადასხვანაირი აგებულება, განსხვავებული ფიზიკური და ქიმიური თვისებები აქვს.

იზომერია (ბერძ. *isos* თანაბარი და *meros* წილი, ნაწილი) – ქიმიური მოვლენა, რაც მდგომარეობს იმაში, რომ არსებობს ერთნაირი ატომური შემადგენლობისა და მოლეკულური წონის, მაგრამ სხვადასხვანაირი აგებულების ან ატომების სივრცული განლაგების, განსხვავებული ფიზიკური და ქიმიური თვისებების მქონე ნაერთები.

იზომეტრია (ბერძ. *isos* თანაბარი და *métron* გაზომვა) – იხ. აქსონომეტრია.

იზომორფიზმი (ბერძ. *isos* თანაბარი და *morphē* ფორმა) – ქიმიური შემადგენლობითა და კრისტალური ფორმით ერთნაირ ნივთიერებათა უნარი – გამოიყოს ხსნარისაგან შერეული შემადგენლობის კრისტალების სახით.

იზომორფული (ბერძ. *isos* თანაბარი და *morphē* ფორმა) – რასაც იზომორფიზმი ახასიათებს; რაც გამოირჩევა კრისტალთა ერთნაირი აგებულებით.

იზონეფები (ბერძ. *isos* თანაბარი და *nephos* ღრუბელი) – ერთგვარი ღრუბლიანობის ადგილების შემაერთებელი ხაზები რუკაზე.

იზოპლასტი (ბერძ. *isos* თანაბარი და *plastikós* ფორმირებული, ჩამოსხმული) – 1. საბურთულე და ჰიდროსაიზოლაციო ბიტუმ-პოლიმერული რულონური მიმართვადი მასალა პრემიუმის კლასის. მზადდება მინის ტილოს საფუძველზე ბიტუმის შემცველი ბიტუმ-პოლიმერული შემკვრელის, მოდიფიკატორისა და შემავსებლისაგან. ექსპლუატაციის ხანგრძლივობა – 30 წლამდე; 2. იხ. რუბიტექსი.

იზოპრენი (ინგლ. Isoprene) – მოლეკულური ფორმულა C_5H_8 – გაუჯერებელი ნახშირწყალბდი, უფერო სითხე: დნობის ტემპერატურა $-146^{\circ}C$; დუღილის ტემპერატურა $-34,07^{\circ}C$; სიმკვრივე – 681 კგ/მ^3 . იხსნება სპირტში და დიეთერში; ჰაერში დასაშვები კონცენტრაცია სამუშაო სათავსებში – 40 მგ/მ^3 , აფეთქებასაშიში კონცენტრაცია მოცულობის მიხედვით $1,66-11,5\%$. გამოირჩევა კარგი დინამიკური თვისებებით, ელასტიკურობით, სიმტკიცით გაგლეჯაზე, ელექტროსაიზოლაციო თვისებებით, წყალმდეგობით. არამდგრადია მაღალი ტემპერატურისა და მზის სხივების მიმართ. მნიშვნელოვანი თვისება – პოლიმერიზაცია

გამოიყენება ზოგი სახის ხელოვნური კაუჩუკის (ბუტილკაუჩუკი, იზოპრენული კაუჩუკი) მისაღებად.

იზოსეისტები (ბერძ. *isos* თანაბარი და *seistos* გამობერტყილი) – იმ წერტილების შემაერთებელი ხაზები რუკაზე, სადაც მიწისძვრა თანაბარი ძალით გამოვლინდა.

იზოსტატიკური ზედაპირები – სამი ორთოგონალური ზედაპირის სისტემა, რომლებიც ერთმანეთს კვეთს მთავარი ძაბვების წირის გასწვრივ.

იზოტაქები (ბერძ. *isos* თანაბარი და *tachos* სიჩქარე) – წყლის დინების, ქარისა და მისთ. თანაბარი სიჩქარის აღმნიშვნელი წერტილების შემაერთებელი ხაზები რუკაზე.

იზოტონია (ბერძ. *isos* თანაბარი და *tonos* ძაბვა) – ძაბვის ან წნევის ერთგვარობა.

იზოტოპები (ბერძ. *isos* თანაბარი და *topos* ადგილი) – ერთი და იმავე ქიმიური ელემენტის სახესხვაობები, რომლებსაც სხვადასხვა ატომური მასა აქვთ. ი. ატომური ბირთვები განსხვავდება ნეიტრონების რიცხვით, მაგრამ შეიცავენ პროტონთა ერთნაირ რიცხვს და ელემენტთა პერიოდულ სისტემაში ერთი და იმავე ადგილი უკავიათ. განასხვავებენ სტაბილურ და რადიაქტიურ იზოტოპებს. ცნობილია 270-ზე მეტი სტაბილური და 1000-ზე მეტი რადიაქტიური იზოტოპი. გამოიყენება მეცნიერებისა და ტექნიკის სხვადასხვა დარგში.

იზოტროპია (ბერძ. *isos* თანაბარი და *trōpos* ბრუნა, მობრუნება) – სხეულში (მასალაში) ფიზიკურ-მექანიკური თვისებების ერთგვაროვნება სხეულის ნებისმიერ წერტილში, ნებისმიერი მიმართულებით.

იზოტროპიული წრფე – ფსევდოეკვიდური სივრცის წრფე, რომლის მიმართველი ვექტორის სიგრძე ნულის ტოლია.

იზოქომენტები – ზამთარში ჰაერის ერთნაირი ტემპერატურის ადგილთა შემაერთებელი ხაზები რუკაზე.

იზოქორები (ბერძ. *isos* თანაბარი და *chōra* სივრცე) – ხაზები, რომლებითაც გამოხატულია დამოკიდებულება ფიზიკურ სიდიდეებს შორის უცვლელი მოცულობის პირობებში.

იზოქრომატული (ბერძ. *isos* თანაბარი და *chrōma* ფერი) – ერთგვარი, მსგავსი ფერის მქონე.

იზოქრონული (ბერძ. *isos* თანაბარი და *chronos* დრო) – თანაბარი დრო ერთი და იმავე ხანგრძლივობისა.

იზოქრონულობა (ბერძ. *isos* თანაბარი და *chronos* დრო) – რხევის თვისება, რომლის თანახმად რხევის პერიოდი, აგრეთვე რხევის სიხშირე არ არის დამოკიდებული რხევის საწყის პირობებზე.

იზოხაზი – ზედაპირზე რაიმე სიდიდის განაწილების თანაბარი მნიშვნელობის ხაზი, კერძოდ სიბრტყეზე (გეოგრაფიული რუკა, შვეული ჭრილი ან გრაფიკა). იზოხაზი ასახავს გამოსაკვლევ იბიექტის უწყვეტ ცვლილებას სხვა ორ ცვლადზე დამოკიდებულებით, მაგ., რუკაზე გეოგრაფიული განედი და გრძედი.

იზოჰალინები [ბერძ. *isos* თანაბარი და *hálinos* მარილიანი] – წყლის თანაბარი მარილიანობის აღმნიშვნელი წერტილების შემაერთებელი ხაზები რუკაზე.

იზოჰეტი (ბერძ. *isos* თანაბარი და *hyetós* წვიმა) – ხაზი გეოგრაფიულ რუკაზე, რომელიც აერთებს ერთნაირი ნალექების მქონე ადგილებს, რომელიც მოდის განსაზღვრულ პერიოდში (წელი, თვე, დღეღამე და ა.შ.).

იზოჰიპსი (ბერძ. *isos* თანაბარი და *hypsos* სიმაღლე) – ზღვის დონიდან ერთნაირ სიმაღლეზე მყოფი წერტილების (ნიშნულების) შემაერთებელი ხაზი გეოგრაფიულ რუკაზე, რომელიც წარმოადგენს გვაძლევს დედამიწის ზედაპირის რელიეფზე (ნახ. 1).



ნახ. 1

იკანკელი – 1. იგივე იკანდელი; აღმართში მიხვეულ-მოხვეული გზით ასვლა სწრაფად დაღლის თავიდან ასაცილებლად; 2. იხ. ზიგზაგი.

იკლიბაკლო – იხ. ზიგზაგი და იკანკელი.

იკონოსტასი – იხ. კანკელი.

იკორთის ტაძარი (ინგლ. Ikorta Temple) – XII საუკუნის ქართული ხუროთმოძღვრების ძეგლი, იკორთის მთავარანგელოზის ტაძარი (ნახ. 1. საერთო ხედი). მდებარეობს შიდა ქართლის მხარეში, გორის მუნიციპალიტეტში, სოფელ იკორთას განაპირას, მთის კალთაზე (ნახ. 2. ადგილმდებარეობის რუკა).

ისტორიული წყაროებით ცნობილია, რომ იკორთის ტაძრის ადგილზე ადრე სამონასტრო კომპლექსი ყოფილა გალავნით, კოშკებით, სატრაპეზოთი, წინამძღვრის საცხოვრებელით, ბერების სენაკებით, დამხმარე ნაგებობებით და სხვ. მონასტერი და, საერთოდ, ეს მხარე ქსნის



ნახ. 1

ერისთავებს ეკუთვნოდათ. მათ კი მონასტერი და მისი მიმდებარე ტერიტორიები სიმაგრეებად უქცევიათ. იკორთის სამონასტრო კომპლექსიდან აღარაფერია შემორჩენილი მთავარი ტაძრის გარდა. ტაძრის აღმოსავლეთის ფასადზე მდებარე დეკორატიული ჯვრის ჰორიზონტალური მკლავების ქვეშ პირველ წარწერაში მითითებულია, რომ იკორთის ტაძარი აიგო 1172 წელს. XIII საუკუნეში მტრის შემოსევების შედეგად ტაძარი ძლიერ დაზიანებულა, რომლის მცირე აღდგენითი სამუშაოები XIV საუკუნეში ჩატარებია იოანე ქსნის ერისთავს. ახალი მშენებლობა ქართლის მეფე (1658-1675 წწ.) ვახტანგ V-ის (შაჰ-ნავაზი) დროს, 1672 წელს დაწყებულა და მასში აქტიურად მონაწილეობდა იასე ქსნის ერისთავი. მას საკმაოდ

დიდი სამუშაოები ჩატარებია – აუგია ბევრი დამხმარე ნაგებობა, განუახლებია მთავარი ტაძარი. სამწუხაროდ ამ ნაგებობებიდან არაფერი არ შემორჩენილა. 1739 წელს მტერს სამრეკლოც დაუქცევია, ხოლო XVIII საუკუნის ბოლოს გალავანიც აღარ არსებობდა.

ცენტრალურ-გუმბათოვანი იკორთის ტაძარს გეგმით წაგრძელებული მართკუთხედის ფორმა აქვს. შესასვლელი დასავლეთით და სამხრეთითაა. გუმბათი საკურთხევის

შვერილებსა და ორ, თავისუფლად მდგარ, სვეტს ეყრდნობა. შიდა სივრცეს აღმოსავლეთით ნახევარწრიული აფსიდი აქვს, რომელშიც საკურთხეველია განთავსებული. აღმოსავლეთის ჯვრის მკლავს აფსიდის კონქი ამთავრებს, დანარჩენი კი კამარებითაა გადახურული. აფსიდის გვერდებზე სადიაკვნე და სამკვეთლოა, მათ თავზე კი სამალავებია მოწყობილი. პატრონივე მეორე სართულზეა. ტაძარი უხვად ნათდება გუმბათის მაღალ ყელში დატანებული 12 სარკმლიდან. კედელ-კამარები თავიდანვე შელესილი და მოხატული იყო (ფრაგმენტები შემორჩენილია აფსიდში, ჩრდილოეთ კედელსა და გუმბათზე), სამხრეთ და დასავლეთ შესასვლელებს მიშენებული ჰქონდა კარიბჭეები. ახლანდელი სამხრეთ კარიბჭე გვიანდელია. ტაძრის ფასადები და გუმბათის ყელი მდიდრულადაა მოჩუქურთმებული და გამოირჩევა შესრულების მაღალი ოსტატობით (ნახ. 3. გუმბათის ყელი). აღსანიშნავია ფასადებზე გამოყენებული ათამდე გეომეტრიული მოტივი, რომელიც XI საუკუნეში გაჩნდა და ასეული წლების განმავლობაში გასდევდა ქართულ ხუროთმოძღვრებას. კედლები აშენებულია თლილი, ფლეთილი ქვითა და აგურით.

იკორთას განსაკუთრებული ადგილი უჭირავს ქართულ ხუროთმოძღვრების ისტორიაში. ქრონოლოგიურად და მხატვრული სტილისტიკური თავისებურებებით უადრესი ნიმუშია XII–XIII საუკუნეების მიჯნაზე შექმნილი ქართლის გუმბათოვანი ტაძრებისა, რომლებშიც საბოლოოდ შემუშავდა ქართული გუმბათოვანი ეკლესიის კანონიკური სახე.

იკორთის ტაძარში დაკრძალული არიან კახეთის (ბახტრიონის) აჯანყების (1659 წ.) მეთაურები ბიძინა ჩოლოყაშვილი, შალვა და ელიზბარ ქსნის ერისთავები.

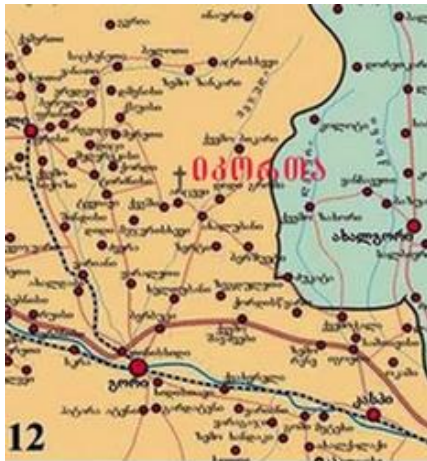

ნახ. 2



ნახ. 3

იკოსაედრი (ბერძ. eikosaedron < eikos ოცი და hedra ფუძე, ზედაპირი, გვერდი) – წესიერი მრავალწახნაგების ხუთი ტიპიდან ერთ-ერთი (ნახ. 1). აქვს სამკუთხა ფორმის 20 წახნაგი, 30 წიბო, 12 წვერო (თითოეულ წვეროში თავს იყრის 5 წიბო). თუ წიბოს სიგრძეა b , მაშინ იკოსაედრის მოცულობა $V = 2,1817b^3$, ზედაპირის სრული ფართობი $S = 8,6603b^2$.



ნახ. 1

ილორის ეკლესია (ილორის წმ. გიორგის სახელობის ეკლესია) (ინგლ. The Church of St. George of Ilori) – XI საუკუნის ქართული ხუროთმოძღვრების მნიშვნელოვანი ძეგლი. მდებარეობს აფხაზეთში, ოჩამჩირის რაიონში, სოფელ ილორში. ის შუა საუკუნეების საქართველოს უმნიშვნელოვანეს სალოცავს წარმოადგენდა. გამოირჩევა პროპორციათა მოხდენილობითა და



ნახ. 1

შესრულების მაღალი ტექნიკური დონით. ეკლესია აფსიდით დასრულებული ერთნავიანი ნაგებობაა (ნახ. 1. საერთო ხედი), რომელსაც ჩრდილოეთიდან, სამხრეთიდან და დასავლეთიდან სხვადასხვა ხანის მინაშენები აქვს. აღმოსავლეთ ფასადზე შემონახულია ძველი ქართული წარწერებიანი 5 ქვა, რომლებიც ასევე XI საუკუნის I მეოთხედით თარიღდება. XVII საუკუნეში ილორის ოდიშის მთავარმა (1611-1657 წწ.) ლევან II დადიანმა შეაკეთა. 1736 წელს დაწვეს თურქებმა, თუმცა მალევე აღადგინეს ოდიშის მთავრებმა.

ილორის ტაძარს მინიჭებული აქვს საქართველოს ეროვნული მნიშვნელობის ძეგლის სტატუსი.

ილუვიონი (ილუვიური დანალექები) (ლათ. illuviēs ტალახი, ჭუჭყი; წყალდიდობა, წარღვნა; სიტყვასიტყვით: ის, რაც ირეცხება ან ის, რაშიც ირეცხება) – მეტამორფული ნიადაგის შრე, რომელშიც ხდება საწყისი მასალის ქიმიური და ფიზიკური ცვლილებები. მინერალური და ორგანული ნივთიერებები გამოიტუტება წვიმის წყლით ნიადაგის ზედა შრეებიდან და ილექება მის ქვედა შრეებში (ილუვიური ჰორიზონტი), რომელშიც გროვდება რკინა, თიხა, ალუმინი, კარბონატები, თაბაშირი და ორგანული შენაერთები.

ილუმინატორი (ლათ. illuminator გამნათებელი) – მრგვალი ან მართკუთხა ფორმის ფანჯარა, რომელიც მოთავსებულია სატრანსპორტო საშუალების (გემი, კოსმოსური ხომალდი, თვითმფრინავი, ყველგანმავალი და სხვ.) კორპუსზე. ი. მრგვალი ფორმა ყველაზე გავრცელებულია, რადგან მრგვალი ნახვრეტი ნაკლებად ასუსტებს კონსტრუქციას, ვიდრე მარკუთხა ფორმის. ი., როგორც წესი, ჰერმეტიკულია (წყალგაუმტარია). მძიმე ატმოსფერული ზემოქმედებისაგან (მაგ., ქარბუქი, სეტყვა) დასაცავად ილუმინატორებს ხშირად უკეთებენ ფოლადის დამცავ შრეს.

ილუმინაცია (ლათ. illuminatio განათება) – შენობის ფასადების, ქუჩების, მოედნების, პარკებისა და სხვ. საზეიმო, დეკორატიული განათება-გაჩირადდება (ნახ. 1); 2. ზღვათა, მდინარეთა და მისთ. კონტურების გაფერადება რუკაზე ან გეგმაზე.



ნახ. 1

იმერსია (ლათ. immersio ჩაძირვა, ჩაყურსვა) – მიკროსკოპის ობიექტივსა და მასში გასასინჯ საგანს შორის სითხის შეყვანა მიკროსკოპის ხედვის უნარის გასაძლიერებლად.

იმიგრანტი [ლათ. immigrans (immigrantis) ვინც შესახლდება] – უცხოელი, რომელიც სამუდამოდ დასახლდა ამა თუ იმ ქვეყანაში.

იმიგრაცია და იმიგრირება – უცხოელთა შესვლა ამა თუ იმ სახელმწიფოში მუდმივ საცხოვრებლად.

იმიტაცია (ლათ. imitatio მიბაძვა) – 1. ზუსტი მიბაძვა, მიმსგავსება (ვისიმე ან რისამე ხმისა, მიხვრა-მოხვრისა და სხვ.); 2. არანამდვილი, მაგრამ ნამდვილს დამსგავსებული რამე (მაგ., ტყავის იმიტაცია, მარგალიტის იმიტაცია); 3. მუსიკ. მუსიკალური თემის ან მოტივის გამეორება სხვა ხმაზე რაიმე ინტერვალით მაღლა ან დაბლა; 4. რაიმეს აღწარმოება მაქსიმალურთან მიახლოებული სიზუსტით.

იმიჯი (ლათ. imago სახე, სახეობა, ხედი) – საქონლის, მომსახურების, საწარმოს და ა.შ. რეპუტაცია. ის საქონელი. მომსახურება, საწარმო და ა.შ., რომლის "სახემაც" მომხმარებელთა აღიარება მოიპოვავს.

იმობილიზაცია – ეკონომიკაში, მოძრავი ქონების უძრავად ქცევა.

იმპერიალი (ლათ. imperialis იმპერატორული) – 1. კოშკის ტიპი; 2. ძვ. ადგილი საგზაო ეკიპაჟის ზევით; 3. ძველი რუსული მონეტა წონით 11,61 გ.

იმპლემენტაცია (ინგლ. implementation<ლათ. implere შესრულება) – საერთაშორისო-სამართლებრივი ნორმების სახელმწიფოს მიერ შესრულება, განხორციელება.

იმპლიციტური (ლათ. implicātus დამალული, გაურკვეველი) – ფარული, ნაგულისხმევი, გარეგნულად გაუმჟღავნებელი, ის რაც პირდაპირ არ აღიქმება (მაგ., ფარული ხარჯები).

იმპლუვიუმი – ატრიუმის ცენტრში მოთავსებული აუზი, რომელშიც კომპლუვიუმის მეშვეობით გროვდება სახურავიდან ჩამოსული წვიმის წყალი.

იმპორტი (ლათ. importare შემოტანა) – საქონლის, მომსახურების, სამუშაოს, ინტელექტუალური საქმიანობის შედეგების და მისთ. საზღვარგარეთიდან შემოტანა რომელიმე ქვეყნის საბაჟო ტერიტორიაზე მათი ქვეყნიდან გატანის ვალდებულების გარეშე.

იმპორტიორი (ინგლ. importer შემომტანი) – იმპორტის მწარმოებელი, საზღვარგარეთიდან საქონლის შემომტანი პირი ან ორგანიზაცია.

იმპორტის გადასახადი – საიმპორტო ბაჟი; საზღვარგარეთიდან შემოტანილ საქონელზე დაწესებული არაპირდაპირი გადასახადის სახე; იმპორტის გადასახადით დაბეგვრის ობიექტია ქვეყნის საბაჟო საზღვრის გადმოკვეთისას საქონლის საბაჟო ღირებულება.

იმპოსტი (ფრანგ. imposte<ლათ. impono დადება, იმედის დატოვება) – 1. არქიტექტურული დეტალი – წახნაგოვანი მოცულობის (ბიზანტიური არქიტექტურა) ან ანტაბლემენტის ფრაგმენტის ფორმის მქონე ბრტყელი ან დაპროფილებული ბალიში სვეტისთავსა და თაღის ქუსლს შორის (ნახ. 1); 2. ფანჯრის ან კარის გამყოფი განივი ძელი; 3. ფანჯრის ალათებს შორის მოქცეული ვერტიკალური ძელი, სვეტი (ნახ. 2).



ნახ. 1



ნახ. 2

იმპრეგნაცია (იმპრეგნირება) – მერქნის, ქსოვილის გაჟღენთვა სპეციალური ხსნარით ან ემულსიით განსაკუთრებული თვისებების მისანიჭებლად (ულპობობა, თელვამდეგობა და სხვ.).

იმპრესიონიზმი – XIX საუკუნის ერთ-ერთი უდიდესი მიმდინარეობა ხელოვნებაში, რომელიც ჩაისახა საფრანგეთის რესპუბლიკაში და შემდეგ გავრცელდა მთელ მსოფლიოში. მის ფუძემდებლად ითვლება ფრანგი მხატვარი კლოდ მონე (ნახატი "შთაბეჭდილება, მზის ამოსვლა" – Impression, soleil levant (Impression, Sunrise), 1872 წ. ი. ზოგადი ტენდენციაა წარმავალი შთაბეჭდილების, მოვლენათა ცვლის და არა საგანთა სტაბილური და კონცეპტუალური მხარის ასახვა. ის გამოსახავს ფორმებს, გადმოსცემს მათ განათებულობას, სინათლისა და ჩრდილის შეფერადებას და ა.შ. ფერწერა აღბეჭდავს სამყაროს ფერთა რეალურ ურთიერთმიმართებას, ფერში და ფერის საშუალებით გამოხატავს საგნების არსს, მათ ესთეტიკურ ღირებულებას, გარემოსადმი მათ შესაბამისობას ან შეუსაბამობას. იმპრესიონისტები რეალობას საკუთარი, პირადი ხედვის მიხედვით აძლევდნენ ინტერპრეტაციას. უმეტეს შემთხვევაში იმპრესიონისტები სუფთა ჰაერზე, ბუნებაში ხატავდნენ, სინათლე მათთვის ნახატის ძირითადი ელემენტი იყო. ისინი უარს ამბობდნენ ბნელ ფერებზე, იყენებდნენ ნათელ, ცოცხალ ფერებს და ცალკეულ ფენებად დებდნენ ტილოზე. ფერწერაში იმპრესიონიზმის განვითარებამ გამოიწვია ანალოგიური სტილების წარმოქმნა მასობრივ საინფორმაციო საშუალებებში, რომლებიც ცნობილი გახდა როგორც იმპრესიონისტული მუსიკა და იმპრესიონისტული ლიტერატურა. ცნობილი იმპრესიონისტებია: ფრედერიკ ბაზილი, მარი კასატი, პოლ სეზანი, ედგარ დეგა, ედუარ მანე, კლოდ მონე, კამილ პისარო, პიერ-ოგიუსტ რენუარი, ეჟენ ბუდენი, არმან გიომენი, კლოდ დებიუსი, ანრი მატისი, ბერტა მორიზო (საფრანგეთის რესპუბლიკა), ალფრედ სისლეი (ინგლისი), ვინსენტ ვან გოგი (ნიდერლანდების სამეფო), პაბლო პიკასო (ესპანეთის სამეფო), ამედეო მოდლიანი (იტალიის რესპუბლიკა), ფრედერიკ კარლ ფრიესკე (აშშ) და სხვ.

იმპულსი (ლათ. impulsus მოძრაობის რაოდენობა) – 1. შინაგანი მისწრაფება, ბიძგი, რაც იწვევს რაიმე მოქმედების შესრულებას; 2. ტექნ. მოძრაობის რაოდენობა, ვექტორული ფიზიკური სიდიდე, რომელიც არის ტანის მექანიკური მოძრაობის საზომი ერთეული. კლასიკურ მექანიკაში ტანის იმპულსი ტოლია ამ ტანის m მასის ნამრავლისა მის v სიჩქარეზე (mv) და იმპულსის მიმართულება ემთხვევა სიჩქარის ვექტორის მიმართულებას. ერთეულთა

საერთაშორისო SI სისტემაში იმპულსის განზომილებაა კილოგრამ-მეტრი წამში (კგმ/წმ). იმპულსს ახასიათებს ადიტიურობის, ინვარიანტულობისა და შენახვის თვისებები.

იმპულსი ელემენტარული – ვექტორული სიდიდე, რომელიც ტოლია ძალისა და ამ ძალის მოქმედების დროის ელემენტარული შუალედის ნამრავლისა.

იმპულსი ელექტრული – დენის ან ძაბვის სწრაფი ცალკეული ნახტომი ელექტრულ წრედში.

იმპულსი ტალღური – ერთჯერადი შეშფოთება, რაც სივრცეში ან გარემოში ვრცელდება. მაგ., ბგერითი იმპულსი (თოფის გასროლის შედეგად წარმოქმნილი იმპულსი) და სინათლის იმპულსი.

იმპულსური – იმპულსით გამოწვეული.

იმპულსური გენერატორი – მოწყობილობა, რომელიც იძლევა ცვალებად დენს იმპულსების, მოკლე ბიძგების სახით.

ინგლისურ-საქსონური არქიტექტურული სტილი – არქიტექტურული სტილი, რომელიც არსებობდა ინგლისში VII-XI საუკუნეებში. გამოირჩეოდა ნაგებობის კომპლექსის მართკუთხედოვანი (ზოგჯერ მრავალკუთხედოვანი) ფორმით, რომელიც შემოქმობილი იყო ქვის ზოლურებით. ეს სტილი ძირითადად შეიცავდა კელტური არქიტექტურისა და რომაული საფორტიფიკაციო ხუროთმოძღვრების ნიშნებს.

ინგრედიენტი [ლათ. ingrediens (ingredientis) შემავალი] – 1. ქიმ. მზა პროდუქტში რაიმე რთული ნაერთის ან ნარევის შემადგენელი ნაწილი საწყისი ან შეცვლილი სახით; 2. ბიოლ. მცენარე, რომელიც დროებით შედის სტეპის ან ნახევრადუდაბნოს მცენარულ გაერთიანებაში; 3. ტექნოლ. ელემენტების ნაკრები, რომელიც ახასიათებს ტექნოლოგიურ პროცესს: ნედლეულის, პროდუქციის, შრომის, მომსახურების სახეობა, საწარმოო სიმძლავრეების ტიპი, ბუნებრივი რესურსები და სხვ.; 4. კულინ. საწყისი პროდუქტების ერთიანობა რაიმე კონკრეტული კერძის დასამზადებლად; 5. რაიმეს კომპონენტის ნაწილი ან ელემენტი.

ინდენტორი [ინგლ. indenter<ლათ. in შიგნით და dens (dentis) კბილი] – განსაზღვრული გეომეტრიული ფორმის (სფერო, პირამიდა, კონუსი) მყარი ტანი (ალმასი, ნაწრობი ფოლადი), რომლის ჩაწნევითაც ნიმუშში ხდება მასალის სიმაგრის დადგენა.

ინდექსაცია – გამოიყენება ტექნიკაში მანქანების მთავარი მახასიათებლების გამოსახვისათვის საინფორმაციო-სადიებო სისტემის ტერმინებით. მაგ., თუ 1986 წლამდე ექსკავატორების ინდექსში ნაჩვენებია იყო მოცემული მანქანის ციხვის ტევადობა და მოდელის რიგითი ნომერი, რაც არ იძლეოდა წარმოდგენას არც სავალი მოწყობილობის სახეობაზე, არც სამუშაო ორგანოს შესრულებაზე, ამჟამად ექსკავატორის ინდექსში შედის ოთხი ციფრი, რომლებიც აღნიშნავენ მანქანის ზომის ჯგუფს, სავალი მოწყობილობის ტიპს, სამუშაო მოწყობილობის კონსტრუქციულ შესრულებას და მოდელის მოცემული ტიპზომის რიგით ნომერს.

ინდექსი (ლათ. index სია, რეესტრი, მაჩვენებელი, ჩამონათვალი) – 1. ეკონომიკურ-სტატისტიკური მაჩვენებელი; შეფარდებითი სახით გამოხატავს რაიმე ეკონომიკური მოვლენის ცვალებადობას დროში. მაგ., ფასების ინდექსი, ხელფასის ინდექსი და მისთ; 2. რიცხვითი, ასოითი ან სხვა მაჩვენებელი, რომლის დახმარებითაც ასხვავებენ ერთი და იმავე

ასოთი (სიმბოლოთი) აღნიშნულ გამოსახულებებს. განასხვავებენ ქვედა (სტრიქონსქვედა) და ზედა (სტრიქონსზედა) ინდექსებს.

ინდექსი აქტიურობის – რაიმე მოვლენის აქტიურობის დონის მაჩვენებელი.

ინდიგო (ესპ. indico<ლათ. indicum ინდური) – მუქი ლურჯი ფერის მცენარეული საღებავი.

ინდივიდუალური გამშენებლების კოლექტივი – მოქალაქეების ნებაყოფლობითი ორგანიზაციის იურიდიული ფორმა საგზაო და საინჟინრო ქსელის, ტერიტორიის კეთილმოწყობის, ერთ- და ორსართულიანი საცხოვრებელი სახლების მშენებლობის საწარმოებლად.

ინდივიდუალური დაცვის საშუალებები – მუშაკის გარეგანი დასხივების, რადიოაქტიური ნივთიერებების ორგანიზმში მოხვედრისა და კანის საფარის რადიოაქტიური დაბინძურებისაგან დაცვის საშუალებები.

ინდივიდუალური დაცვის საშუალებები – 1. მუშაკის გარეგანი დასხივების, რადიოაქტიური ნივთიერებების ორგანიზმში მოხვედრისა და კანის საფარის რადიოაქტიური დაბინძურებისაგან დაცვის საშუალებები; 2. ტექნიკური და სხვა საშუალებები, რომლებიც გამოიყენება ინდივიდუალურად, დასაქმებულებზე საფრთხის შემცველი ფაქტორების ზეგავლენის შესამცირებლად ან თავიდან ასაცილებლად.

ინდივიდუალური მეწარმე (ინდივიდუალური პირი) – ფიზიკური პირი, რომელიც ეწევა სამეწარმეო საქმიანობას, რეგისტრირებულია სამეწარმეო რეესტრში და თავისი სამეწარმეო საქმიანობიდან წარმოშობილი ვალდებულებებისათვის კრედიტორების წინაშე პასუხს აგებს პირადად, მთელი თავისი ქონებით. საგადასახადო კანონმდებლობის მიხედვით, ი. მ. წარმოადგენს მეწარმე ფიზიკურ პირს, რომელსაც გააჩნია საშემოსავლო გადასახადის გადახდის ვალდებულება. ი. მ. უფლებამოსილია მიიღოს მცირე ბიზნესის სტატუსი, რის საფუძველზეც იგი ისარგებლებს შეღავათიანი დაბეგვრის პირობებით საშემოსავლო გადასახადთან დაკავშირებით.

ინდივიდუალური საბინაო მშენებლობა – მოქალაქეების საცხოვრებლით უზრუნველყოფის ფორმა სახლების მშენებლობითა და მათზე პირადი საკუთრების უფლებით, რომელიც ხორციელდება ამ მოქალაქეების მონაწილეობით ან მათი სახსრებით.

ინდივიდუალური საცხოვრებელი სახლი – საცხოვრებელი სახლი, რომელიც განკუთვნილია ერთი ოჯახისათვის.

ინდიკატორი (ლათ. indicator მაჩვენებელი) – 1. ხელსაწყო, მოწყობილობა, საინფორმაციო სისტემა, ნივთიერება, რომელთაც იყენებენ ფიზიკური სიდიდეების (მაგ., წნევის, დატვირთვის, დეფორმაციის, ძაბვის და სხვ.) გასაზომად (ნახ. 1. დეფორმაციების საზომი ინდიკატორი; ნახ. 2. ელექტროძაბვის საზომი ინდიკატორი); 2. ნივთიერება, რომელიც შეჰყავთ ხსნარში მასში მიმდინარე ქიმიური პროცესის გამოსამჟღავნებლად (მაგ., ლაკმუსი, რომელიც ფერს იცვლის მჟავასთან ან ტუტესთან შეერთებით); 3. ბიბლიოთეკებში: სპეციალური კარტოთეკა, რომლიდანაც შეიძლება გაგება, არის თუ არა ადგილზე ესა თუ ის წიგნი; 4. ეროვნულ სასწავლო გეგმაში მიზნის მიღწევის დონის მაჩვენებელი; 5. განვითარების მაჩვენებლების საზომი.



ნახ. 2



ნახ. 1

ინდიუმი – მოვერცხლისფერო თეთრი ადვილდნობადი რბილი ლითონი. სიმბოლო – In; სიმკვრივე – 7310 კგ/მ³; დნობის ტემპერატურა – 156,6°C, დუდილის ტემპერატურა – 2072°C. მიიღება ტყვიის, თუთიის, კალის ნარჩენებისაგან, რომლებშიც შედის სულფიდური მინერალების სახით. გამოიყენება ხანძარსაწინააღმდეგო ტექნიკაში, ანტიკოროზიულ საფარველად, მსუბუქი შენადნობების დასამზადებლად, სარჩილად მინის ლითონთან შესაწებებლად, სარკის ზედაპირის დასაფარავად, ჰერმეტიკად კოსმოსურ აპარატებში და სხვ.

ინდოლი – ორგანული ნაერთი, უფერო კრისტალი; აქვს უსიამოვნო სუნი; შედის ქვანახშირის შემადგენლობაში, აგრეთვე ბევრ ეთეროვან ზეთში.

ინდუსტრია (ლათ. industria შრომისმოყვარეობა; მოღვაწეობა, ძალისხმევა) – 1. ეკონომიკური საქმიანობა, დაკავშირებული ნედლეულის გადამამუშავებასთან და საქონლის საქარხნო წარმოებასთან; 2. მიმე სამუშაო; 3. ეკონომიკური ან კომერციული საქმიანობის კონკრეტული ფორმა ან დარგი.

ინდუსტრიალიზაცია – ქვეყნის სამრეწველო განვითარება – მსხვილი სამანქანო ტექნიკის დანერგვა მის სახალხო მეურნეობაში.

ინდუსტრიული – ინდუსტრიის განვითარებასთან დაკავშირებული, სამრეწველო.

ინდუსტრიული საინჟინრო-ტექნიკური სისტემები – სისტემური სამშენებლო პროცესები, რომლებიც ითვალისწინებს ობიექტების დაგეგმვას, დაპროექტებას, წარმოებას, დაკომპლექტებას და მონტაჟს. სისტემის კონსტრუქციული ელემენტების დამზადება წარმოებს საქარხნო (ან საქარხნოსთან გათანაბრებულ) პირობებში.

ინდუსტრიული სტილი – ტენდენცია დიზაინის სფეროში, რომელიც ითვალისწინებს მკვეთრ აქცენტებს, უხეშ შტრიხებს, ურბანულ ელემენტებს.

ინდუქტორი (ლათ. inductor აღზნება, გაღვიძება) – 1. ცვლადი დენის მისაღები ელექტრული მანქანა ხელის ამძრავით; 2. მაგნიტი დინამომანქანაში, რომელიც წარმოქმნის ინდუქციური დენის აღმძვრელ მაგნიტურ ველს.

ინდუქცია (ლათ. inductio მოყვანა, გამოყვანა) – 1. მაგნიტური ველის ცვლილებით გამტარში ელექტრული დენის აღძვრა; 2. ლოგ. აზროვნების მეთოდი – კერძო ფაქტებიდან, ცალკეული დებულებებიდან ზოგადი დასკვნის გამოტანა (საპირისპიროა – დედუქცია); ანუ ეს არის

აზროვნების ფორმა, რომლის საშუალებითაც აზრი მიიყვანება რაიმე ზოგად მტკიცებაზე ან დებულებაზე, რაც ახასიათებს რაიმე ერთობლიობის ყველა ცალკეულ საგანს. ინდუქცია ხშირად გამოიყენება აზროვნების სხვა ფორმასთან, დედუქციასთანშერწყმით. მათემატიკაში გამოიყენება ინდუქციის ოთხი სახე: არასრული, სრული, მათემატიკური და ტრანსფინიტიური.

ინდუქცია არასრული – დასკვნა კერძოდან ზოგადისაკენ, ე.ი. ზოგადი დასკვნა, რომელიც დაფუძნებულია ცალკეული, კერძო ფაქტების (კერძო დაკვირვების ან ექსპერიმენტების) შესწავლაზე.

ინდუქცია ელექტრომაგნიტური – ელექტროგამტარის მაგნიტური ძალხაზების გადაკვეთისას ელექტრომომდრავებელი ძალის წარმოქმნის პროცესი. ამ პრინციპზეა აგებული ელექტრომდრავების მუშაობა.

ინდუქცია ელექტროსტატიკური – ელექტროსტატიკურ ველში მყოფ გამტარში აღძრული ელექტრომუხტების გადანაწილება, რომელსაც ინდუქცირებულს ან მიმართულს უწოდებენ.

ინდუქცია სრული – დასკვნა, რომელიც დაფუძნებულია ყველა კერძო ფაქტის (ობიექტის, ფიგურების, რიცხვების) ან მოცემული სასრული სიმრავლის ყველა ელემენტის განხილვაზე.

ინერტული [ლათ. iners (inert-) არაკვალიფიციური, არააქტიური] – 1. უმოძრაო, უმოქმედო, უინიციატივო, დუნე, უსიცოცხლო, აქტიურობას და ინიციატივას მოკლებული.

ინერტული მასალები – საშენი მასალები, რომლებიც გამოიყენება ბეტონის ნაკეთობების დასამზადებლად (შემავსებელი) და რომლებიც რეაქციაში არ შედიან ცემენტთან, წყალთან, ჰაერთან (ქვა, ქვიშა, ხრეში, ღორღი და მისთ.).

ინერტული ნარჩენები – ნარჩენები, რომელთა არსებობა ნეგატიურად არ მოქმედებს ადამიანებსა და გარემოზე.

ინერტულობა – 1. აქტიურობის არქონა. მაგ., ინერტული მასალები არანაირად არ შედიან რეაქციაში სხვა მასალებთან ან სითხეებთან. ასეთი მასალებია რიყის ქვა, ხრეში, ქვიშა, ღორღი; 2. მექანიკაში – სხეულის (მატერიალური წერტილის) თვისება შეინარჩუნოს თანაბარმოძრაობის ან უძრაობის მდგომარეობა, როდესაც მასზე არ მოქმედებენ გარეშე ძალები ან ისინი გაწონასწორებული არიან; 3. ნივთიერი სხეულის თვისება – წინააღმდეგობა გაუწიოს მისი სიჩქარის ცვლილებას.

ინერცია (ლათ. inertia უმოქმედობა, უძრაობა) – 1. სხეულის თვისება გარეგანი ზემოქმედების არარსებობისას შეინარჩუნოს უცვლელად თავისი მოძრაობის მდგომარეობა ან შეიცვალოს ის მხოლოდ თანდათანობით, ე.ი. შეიძინოს საბოლოო აჩქარება. რაც მეტია სხეულის ი., მით ნელა იცვლება მისი მოძრაობა. ი. საზომად გადაადგილებითი მოძრაობისას მიიჩნევა სხეულის მასა, ხოლო ბრუნვითი მოძრაობისას უძრავი ღერძის მიმართ – სხეულის ინერციის მომენტი ამ ბრუნვის ღერძის მიმართ; 2. ეკონომიკური მაჩვენებლების დინამიკა მიმდინარე პერიოდში, დაფუძნებული წინა პერიოდის ტენდენციაზე.

ინერციის კანონი (ნიუტონის პირველი კანონი) – თუ ნივთიერ წერტილზე არავითარი ძალა არ მოქმედებს, მაშინ ის უძრავია ან ასრულებს წრფივ და თანაბარ მოძრაობას. ეს კანონი ან როგორც მას ხშირად უწოდებენ – ინერციის პრინციპი, პირველად აღმოაჩინა გალილეიმ.

ინერციის მთავარი ღერძი – თუ აღებული საკოორდინატო ღერძის აღმნიშვნელი ინდექსის მქონე ორივე ცენტრიდანული ინერციის მომენტი ნულის ტოლია, მაშინ ამ ღერძს ეწოდება მექანიკური სისტემის ინერციის მთავარი ღერძი აღებულ წერტილში. მაგ., თუ $J_{xy} = J_{xz} = 0$, მაშინ x ღერძი ინერციის მთავარი ღერძია.

ინერციის მთავარი ცენტრალური ღერძი – ინერციის მთავარი ღერძი, რომელიც გადის მექანიკური სისტემის მასების ცენტრში.

ინერციის მომენტი – ნივთიერ წერტილთა სისტემაში ან მყარ სხეულში მასების განაწილების მახასიათებელი. ი. მ. არის სხეულის ინერტულობის საზომი მისი რაიმე ცენტრის ან ღერძის გარშემო ბრუნვისას. ნივთიერ წერტილთა სისტემის ინერციის მომენტი რაიმე ცენტრის

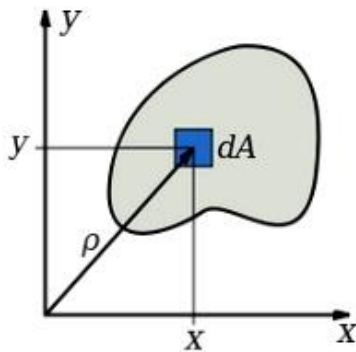

ნახ. 1

(ღერძის ან სიბრტყის) მიმართ ეწოდება სკალარულ სიდიდეს, რომელიც ტოლია სისტემაში შემავალი წერტილების მასებისა და აღებულ ცენტრამდე (ღერძამდე ან სიბრტყემდე) მათი მანძილების კვადრატების ნამრავლთა ჯამისა. რთული კონფიგურაციის სხეულის ინერციის მომენტს ჩვეულებრივ განსაზღვრავენ ექსპერიმენტულად. ნაკვთის (განივი კვეთის, ფიგურის) ინერციის ღერძული მომენტი ეწოდება გეომეტრიულ მახასიათებელს, რომელიც გამოითვლება გამოსახულებით: o_x ღერძის მიმართ $I_x = \int y^2 dA = \iint y^2 dx dy$; o_y ღერძის მიმართ $I_y = \int x^2 dA = \iint x^2 dx dy$, სადაც y არის მანძილი ელემენტალური dA ფართობიდან o_x

ღერძამდე; x - მანძილი ელემენტალური dA ფართობიდან o_y ღერძამდე (ნახ. 1). მარტივად რომ ვთქვათ, განივი კვეთის (ნაკვთის, ფიგურის) ინერციის მომენტი რაიმე ღერძის მიმართ, არის ამ განივი კვეთის ფართობის ნამრავლი განივი კვეთის სიმძიმის ცენტრიდან ღერძამდე მანძილის კვადრატზე. განზომილებაა: $სმ^4$; $დმ^4$; $მ^4$. ინერციის მომენტის ცნება ფართოდ გამოიყენება მასალათაგამძლეობის, მექანიკისა და ტექნიკის მრავალი ამოცანის ამოხსნისას.

ინერციის რადიუსი – მოცემული ცენტრის (ღერძის) მიმართ მექანიკური სისტემის ან სხეულის ინერციის რადიუსი – ეს არის წარმოსახვითი ღრუ სფეროს (წრიული ცილინდრის) რადიუსი, რომელი სფეროც (ცილინდრიც) აგებულია ამ ცენტრის (ღერძის) გარშემო და რომელსაც აქვს იგივე მასა და იმავე ინერციის მომენტი ამ ცენტრის (ღერძის) მიმართ, რაც მოცემულ მექანიკურ სისტემას ან სხეულს.

ინერციის ცენტრი – წერტილი C , რომელიც ახასიათებს მასების განაწილებას მექანიკურ სისტემაში. N მატერიალური წერტილებისაგან შემდგარი სისტემის ი. ც. რადიუს-ვექტორი $I_c = (1/M) \cdot \sum m_i \cdot r_i$, სადაც m_i და r_i – i -ური წერტილის მასა და რადიუს-ვექტორი, ხოლო $M = \sum m_i$ – მთელი სისტემის მასა. სისტემის მოძრაობისას ი. ც. მოძრაობს, როგორც მატერიალური წერტილი, რომელშიც თავმოყრილია მთელი სისტემის მატერიალური მასა და რომელზეც მოქმედებს სისტემაზე მოდებული გარე ძალები. მექანიკური სისტემის იმპულსი წარმოადგენს მისი M მასის ნამრავლს მოძრაობის სიჩქარეზე $V_c = dr_c/dt$.

ინერციული მოძრაობა – სხეულის მოძრაობა, როდესაც მასზე არ მოქმედებს აქტიური ძალები.

ინვარი (ლათ. invarius უცვლელი) – რკინისა და ნიკელის შენადნობი, რომელიც გათბობა-გაცივებით თითქმის არ იცვლის მოცულობას. იყენებენ ზუსტი ხელსაწყოების დასამზადებლად.

ინვარიანტი (ლათ. invariants უცვლელი) – ფიზიკური პირობებისაგან დამოუკიდებელი. ინვარიანტული ეწოდება რაიმე მათემატიკურ ობიექტთან დაკავშირებულ რიცხვებს, ალგებრულ გამოსახულებებს და ა.შ., რომლებიც უცვლელია ამ ობიექტების გარკვეული გარდაქმნის ან იმ ათვლის სისტემის გარდაქმნის დროს, რომელშიც ეს ობიექტები განიხილება.

ინვენტარი (ლათ. inventarium საყოფაცხოვრებო ნივთები, საგნები) – საწარმოო დანიშნულებისა და სამეურნეო მოხმარების საგნები.

ინვენტარიზაცია – 1. ინვენტარის რაოდენობრივ-ხარისხობრივი მაჩვენებლების აღწერა-დადგენა; 2. ქონების აღწერა; 3. სამეურნეო სუბიექტის აქტივების, ვალდებულებებისა და ანგარიშსწორებების არსებობისა და მდგომარეობის შესახებ ბუღალტრული მონაცემების შემოწმების პროცედურა, კონკრეტული თარიღისათვის. ინვენტარიზაციის ჩატარების პერიოდულობა, მოცულობა და წესი განსაზღვრულია შესაბამისი ნორმატიული აქტით. ინვენტარიზაციით ან დასტურდება, ან არ დასტურდება სააღრიცხვო მონაცემები. უკანასკნელ შემთხვევაში აუცილებელი ხდება მიზეზების დეტალური ანალიზი და მაკორექტირებელი პროცედურების შესრულება.

ინვერსია (ლათ. inversio გადაწყობა) – 1. ჰაერის ისეთი მდგომარეობა, როდესაც აღმავალი ნაკადი არ არსებობს, ნიადაგის ტემპერატურა კი ჰაერის ტემპერატურაზე დაბალია. ინვერსია წარმოიქმნება მზის ამოსვლიდან ერთი საათის შემდეგ. ის შეიმჩნევა ქარის დაბალი სიჩქარისა და მოწმენდილი ამინდის დროს; 2. ატმოსფეროს ჰაერის ტემპერატურის მატება ქვევიდან ზედა ფენებისაკენ.

ინვერსიული ფენა – გახურებული ჰაერის ფენა, რომელიც "გაწოლილია" ქალაქის თავზე და ჰაერის ქვედა, უფრო ცივ ფენას არ აძლევს გასასვლელს. ინვერსიული ფენა არ შეიცავს ტენს და აქვს მაქსიმალური გამჭვირვალობა მზის გამოსხივებისათვის. ამის შედეგად ხდება ჰაერის ქვედა ფენაში შეჩერებული მეორეული გამბინძურებლების დაგროვება. ასეთ პირობებში აღძრული ფოტოქიმიური სმოგის შემჩნევა ხშირად შეიძლება ცხელ ამინდში ქალაქის თავზე კვამლის სახით. ეს კვამლი განპირობებულია სმოგის ნაწილაკებით.

ინვერტორი (ლათ. inverto გარდაქმნი) – მოწყობილობა, რომელიც მუდმივ დენს გარდაქმნის ცვლად დენად.

ინვესტიცია (ლათ. investire შემოსვა; investio შემოსავალი) – 1. ნებისმიერი სახის ფულადი, ქონებრივი და ინტელექტუალური ფასეულობის ან უფლების გრძელვადიანი დაბანდება სამეწარმეო ან სხვა სახის სარგებლის მიღების მიზნით; 2. სახელმწიფოს მიერ საწარმოებში, საინვესტიციო პროგრამებსა და პროექტებში კაპიტალის დაბანდება ქვეყნის სამრეწველო პოტენციალის მაქსიმალური ეფექტიანობით ამოქმედებისა და წარმოების განვითარების ხელშეწყობით უმუშევრობის დონის შემცირების მიზნით. ინვესტიციები დოვლათის წარმოებისა და არა საბოლოო მოხმარებისათვის გამიზნული ხარჯების ნაკადია. ის მატერიალური, ტექნიკური, ფინანსური და ინტელექტუალური ფასეულობების გრძელვადიანი დაბანდებაა ეკონომიკური საქმიანობის სხვადასხვა სფეროში მოგების ან სოციალური ეფექტის მიღების მიზნით.

ინვესტორი (ინგლ. investor მეანაბრე) – იურიდიული ან ფიზიკური პირი, რომელიც ახორციელებს ინვესტიციებს, აბანდებს საკუთარ, ნასესხებ ან მოზიდულ სახსრებს მისთვის სასურველ პროექტში.

ინვოისი – ანგარიშ-ფაქტურა; ზედნადები.

ინიციატორი – ვინც ინიციატივა გამოიჩინა; ვისაც ინიციატივა ეკუთვნის. წამომწყები, მოთავე.

ინკასო – უნაღდო ანგარიშსწორების ერთ-ერთი ფორმა. სათანადო დოკუმენტების წარდგენით ფულის მიღება მრწმუნებლის დავალებით.

ინკორპორაცია (ლათ. incorporatio მიერთება) – 1. თავის შემადგენლობაში სხვა ორგანიზაციის ჩართვა, შემოერთება; 2. ადრე გამოცემულ კანონთა თავმოყრა და სისტემატიზაცია მათში არსებითი ცვლილების შეუტანლად.

ინკრუსტაცია [ლათ. incrustatio (incrusto) ვფარავ ფენით ან ქერქით, ვაწყობ მარმარილოთი] – რაიმე ზედაპირის ფენით, ქერქით დაფარვა (ნახ. 1. სირიული ინკრუსტაციით მოპირკეთებული კოლოფი). მშენებლობაში – ნაკეთობის ან შენობის ფასადის, ინტერიერის მოპირკეთება მარმარილოს, კერამიკის, ლითონის, მერქნის, პერლამუტრის, ბაზალტის, გრანიტის, ქარვისა და სხვ. ნატურის ნატეხებისაგან, რომლებიც ჩასმულია კედელში და განსხვავდება მისგან ფერითა და მასალით. მერქნის მერქანზე ინკრუსტაციას ეწოდება ინტარსია, ლითონის ლითონზე – ჭდევა.



ნახ. 1

ინოვაცია (ახალშემონადები) (ლათ. innovatio განახლება) – 1. ახალი, ეფექტიანი პროდუქტის (მომსახურების) მიღების, მათი წარმოების წესისა და შემდგომში შიგა და საგარეო ბაზარზე რეალიზაციის პროცესის შედეგი. ის არის შემოქმედებითი პროცესის დამასრულებელი ეტაპი მისი პრაქტიკაში განხორციელების თვალსაზრისით. თუ შემოქმედება გულისხმობს სიახლის შექმნას, ინოვაციის შინაარსში იგულისხმება შექმნილი სიახლის პრაქტიკაში გამოყენება. ამდენად, როგორც სამეცნიერო-საწარმოო ციკლის საბოლოო შედეგი, ის განიხილება ინოვაციური პროცესებიდან მოუწყვეტლივ; 2. ფულის დაბანდება მეცნიერებაში, ტექნიკა-ტექნოლოგიის განახლებაში.

ინოვაციური ინფრასტრუქტურა – ორგანიზაციები, რომლებსაც შესწევთ უნარი უზრუნველყონ ინოვაციური საქმიანობა (ინოვაციური-ტექნიკური ცენტრები, ტექნოლოგიური ინკუბატორები, ტექნოპარკები, სასწავლო ბიზნესცენტრები და სხვა ცენტრალიზებული სტრუქტურები).

ინოვაციური მარკეტინგი – განახლებული მარკეტინგის პრინციპი, რომლის შესაბამისადაც ორგანიზაციამ უნდა მუდმივად განახორციელოს თავისი პროდუქტებისა და ინსტრუმენტების ხარისხობრივი სრულყოფა და რომელიც გამოყენებულია მარკეტინგისათვის.

ინოვაციური პროგრამა – სახელმწიფო, სახელმწიფოთშორისი, რეგიონული, რეგიონათშორისი ინოვაციური პროექტებისა და ღონისძიებების კომპლექსი, პრინციპულად ახალი სახის პროდუქტის (ტექნოლოგიების) რაციონალურად ათვისებისა და გავრცელების ამოცანის

ეფექტურად გადაწყვეტისათვის, რომელშიც განსაზღვრულია რესურსები, შემსრულებლები და შესრულების თარიღები.

ინოვაციური პროცესი – მეცნიერული ცოდნის ინოვაციებად გარდაქმნის პროცესი. ის მთლიანობაში მოიაზრება, როგორც საქმიანობა, რომელიც უზრუნველყოფს ახალ შესაძლებლობათა მუდმივ ძიებას, დასმული ამოცანების გადასაწყვეტად სხვადასხვა რესურსული წყაროების გამოძებნას, მოზიდვასა და კვლავწარმოებით პროცესში ჩართვას, მეცნიერებატევადი, კონკურენტუნარიანი პროდუქციის წარმოებას ახალი მიდგომებისა და ტექნოლოგიების საშუალებით.

ინოვაციური საქმიანობა – საქმიანობა წარმოების ტექნოლოგიური დონისა და პროდუქციის კონკურენტუნარიანობის ამაღლების მიზნით. ის მიმართულია სამეცნიერო კვლევებისა და დამუშავებების შედეგების გამოყენებაზე ახალი ან სრულყოფილი საქონლისა თუ მომსახურების მიღების, მათი წარმოების წესისა და შიგა და საგარეო ბაზარზე შემდგომი ეფექტიანი რეალიზაციის მიზნით.

ინექტორი (ლათ. injicio აგდება) – 1. ჭავლური ტუმბო აირის ან სითხის დასაჭირხნად რეზერვუარებში, მაგ., სასმელი წყლის ორთქლის ქვაბში; 2. ხაზოვანი ამჩქარებელი დამუხტული ნაწილაკების შესაყვანად ძირითად ამჩქარებელში; 3. ფრქვევანა – სითხის, აირის, საწვავის მექანიკური გამფრქვევი (ძრავებში), აგრეთვე ბენზინის შიგაწვის ძრავის შეფრქვევის სისტემის ნაწილი (ნახ. 1).



ნახ. 1

ინექცია (ლათ. injectio შემოგდება) – გაიშვიათება სითხის, აირის ან ორთქლის გადასაადგილებლად მათი ნაკადის კინეტიკური ენერჯიის გამოყენებით.

ინჟინერ-კონსტრუქტორი – უმაღლესი სამშენებლო განათლების (დოქტორი, მაგისტრი) მქონე პირი, რომელიც ამუშავებს სამშენებლო პროექტის კონსტრუქციულ ნაწილს (გაანგარიშება, სამუშაო ნახაზები, მასალების ამოკრეფა, სპეციფიკაცია, სახანძრო უსაფრთხოება და ა.შ.) და ხელმძღვანელობს დოკუმენტაციის მომზადებას მშენებლობის დაწყებისათვის. ის სამშენებლო პროექტის შექმნის პროცესში, არქიტექტორთან, დიზაინერთან და ტექნოლოგთან ერთად მთავარი ფიგურაა.

ინჟინერი (ფრანგ. ingénieur<ingenium უნარიანობა, გამომგონებლობა) – უმაღლესი ტექნიკური განათლების მქონე პირი, რომელიც ეწევა საინჟინრო საქმიანობას – აპროექტებს, აშენებს, ცდის სტრუქტურებს, მასალებს, კონსტრუქციებს, ტექნიკურ მოწყობილობებს, ამუშავებს ტექნოლოგიებს, ამზადებს ტექნიკურ დოკუმენტაციას, ატარებს გამოცდებს, რემონტს, ნარჩენების უტილიზაციას, ნაგებობების ზედამხედველობას, მოწყობილობების ტექნიკურ მომსახურებას და სხვ. ინჟინრის საქმიანობაში შედის აგრეთვე საინჟინრო გადაწყვეტების, მშენებლობის ტექნოლოგიის, მენეჯმენტის საქმიანობის, დაგეგმვის, მართვის და მისთ. ოპტიმიზაცია.

ინჟინირინგი – ახალი საინჟინრო-საკონსულტაციო საქმიანი მომსახურების ერთ-ერთი სახეობა, ინტელექტუალური საქმიანობის ერთობლიობა, რომელიც გულისხმობს კომერციულ

საფუძველზე ამა თუ იმ საინჟინრო-საკონსულტაციო მომსახურების გაწევას. ი. ეწვეიან როგორც სპეციალიზებული საინჟინრო-საკონსულტაციო ფირმები, ისე სამრეწველო, სამშენებლო და სხვ. კომპანიები.

ინჟინინგი – კომერციულ საფუძველზე გაწეული სხვადასხვა ობიექტის მშენებლობისა და დაპროექტების ინჟინრულ-კონსულტაციური მომსახურებათა კომპლექსი.

ინსაიდერი (ინგლ. insider<inside შიგნით) – პირი, რომელიც დაშვებულია ფირმის საქმიანობის საიდუმლო (არასაჯარო) ინფორმაციებზე თავისი თანამდებობის წყალობით.

ინსექტიციდი (ლათ. insectum მწერი და caedo ვკლავ) – ქიმიური პრეპარატი მავნე მწერების გასანადგურებლად – მცენარეების მავნებლები, ინფექციის გადამტანები, პროდუქტებისა და მასალების (მერქანი, ქსოვილი) მავნებლები. ქიმიური შემადგენლობის მიხედვით არსებობს ასზე მეტი დასახელების. მათ შორის ყველაზე მეტადაა გავრცელებული: ქლორორგანული (დიქლორდიფენილტრიქლორეთანი, ჰექსაქლორანი, ქლოროპირიფოსი); ფოსფორორგანული (ტიოფოსი, კარბოფოსი, მეთილმერკაფთოროსი, დიქლოფოსი, დიაზინონი); კარბამინის მჟავების წარმოებულები (მეთილკარბამატი, პროპოქსური); ბუნებრივი პირეტრინები და სინთეზური პირეტროიდები (ციპერმეტრინი); დარიშხანის შემცველი პრეპარატები (კალციუმისა და ნატრიუმის არსენიტები, კალციუმის არსენატი); გოგირდის პრეპარატები; მინერალური ზეთები; მცენარეული წარმოშობის შხამები; ხიტინის სანთეზის ინჰიბიტორები (დიფლუბენზურონი), ფენილპირაზოლი (ფიპრონილი) და სხვ.

ინსოლაცია (ლათ. insolo მზეზე გამომაქვს, გამოვამზეურებ) – ნებისმიერი ზედაპირის მზის სხივებით განათება. არქიტექტურულ დაპროექტებაში ინსოლაცია შენობებში გულისხმობს მათ დასხივებას შუქგამტარი ღიობებიდან.

ინსოლაციის სექტორი – საანგარიშო წერტილიდან ხილული მზის ტრეკტორიის დაუჩრდილავი ნაწილი.

ინსპექტირება – 1. პროდუქტის საპროექტო დოკუმენტაციის შემოწმება, პროდუქტის, პროცესის ან მონტაჟის დადგენილ მოთხოვნებთან ან, პროფესიული განსჯის საფუძველზე, ზოგად მოთხოვნებთან შესაბამისობის განსაზღვრა. პროცესის ინსპექტირება შეიძლება მოიცავდეს პირის, მოწყობილობის, ტექნოლოგიისა და მეთოდოლოგიის შემოწმებას; 2. ობიექტის საქართველოს კანონმდებლობითა და ტექნიკური რეგლამენტით დადგენილ მოთხოვნებთან შესაბამისობის შეფასების პროცესი, რომელიც ხორციელდება ტექნიკური ინსპექტირებისა და დოკუმენტური კონტროლის ფორმით, პროფესიული შეფასების საფუძველზე.

ინსპექტირება ტექნიკური – საინსპექციო ორგანოს ან სხვა უფლებამოსილი ორგანოს მიერ ობიექტის ადგილზე შემოწმება.

ინსპექცია (ლათ. inspectio დათვალიერება, გასინჯვა) – სახელმწიფო მართვის ორგანო, რომელიც ასრულებს ზედამხედველობის, შემოწმების (კონტროლის) ფუნქციებს იმისათვის, რომ სათანადოდ შესრულდეს საწარმოების (ფირმების) საქმიანობის ოფიციალურად დადგენილი წესები და ნორმები.

ინსპექცია სანიტარული ზედამხედველობის – ორგანიზაცია, რომელიც შრომის დაცვის სანიტარულ წესებს და ნორმებს ამუშავებს (ვენტილაცია, გათბობა, განათება, წყალმომარაგება,

დასუთავება, კანალიზაცია და სხვ.), ადფგენს ჰაერის გაჭუჭყიანების, ხმაურის, ვიბრაციის, გამოსხივების ნორმებს, სამუშაო დროის ხანგრძლივობასა და აკონტროლებს ამ კანონმდებლობის სწორად შესრულებას.

ინსპექცია სახანძრო – ინსპექცია, რომელიც ამუშავებს სამრეწველო საწარმოების, დაწესებულებების, მეურნეობებისა და დასახლებული ადგილებისათვის ხანძარსაწინააღმდეგო ნორმებსა და წესებს, შემდეგ კი აწარმოებს მათი შესრულების შემოწმებას.

ინსტალაცია (ლათ. installātiō<install დაყენება) – 1. სამონტაჟო საქმეები, განათების ქსელის გაყვანა, პროგრამის დაყენება კომპიუტერზე და ა.შ.; 2. მხატვრული ექსპოზიციის ხერხი, რის წყალობითაც ნაწარმოები ან მათი ერთიანობა აქტიურად ვრცელდება გარემოში.

ინსტანცია (ლათ. instantia უშუალო სიახლოვე) – ერთმანეთს დაქვემდებარებული სახელმწიფო მმართველობის, პროფკავშირული, სასამართლო და სხვა ორგანოების რგოლი, საფეხური.

ინსტიტუტი (ინგლ. institute<ლათ. institutum დაწესებულება ან ჩვევა) – 1. სასწავლო ან სამეცნიერო დაწესებულების დასახელება; 2. საზოგადოებრივი წყობილების ფორმა ან საზოგადოებრივი ურთიერთობის რომელიმე სფეროს სამართლებრივი ნორმების ერთობლიობა.

ინსტრუმენტარიუმი – რაიმე გარკვეულ საქმეში გამოსაყენებელ ინსტრუმენტთა ერთობლიობა.

ინსტრუმენტი (ლათ. instrumentum<instruere ჩადგმა, ჩაყენება) – ფართო გაგებით შრომის იარაღი, მაგ., ინსტრუმენტი სამჭედლო, საზეინკლო, ლითონსაჭრელი, ხის დასამუშავებელი და ა.შ. ინსტრუმენტი არსებობს: ხელის (სატეხი, ჩაქურჩი, მარწუხი და სხვა), საჩარხო (საჭრისი, ბურღი, ფრეზი და სხვ.) და მექანიზებული, მათ შორის ელექტრული, ჰიდრავლიკური ან პნევმატიური ამძრავით (ე.წ. ხელის მანქანები – სარანდავი, საბურღი, სამოქლონო, მოსახუფი, საჭედი, საკალავი, პერფორაციული, სარეცხი, შესაწამლი, როტაციული, საკები, სახეხი და ა.შ.). მას მიეკუთვნება აგრეთვე ზოგი მოწყობილობა – ტვიფრი, სამსხმელო მოდელი, კოკელი. გასაკუთრებულ ჯგუფს შეადგენს საკონტროლო-საზომი ინსტრუმენტები: სახაზავი, ფარგალი, სამკუთხედი, სინჯი, კალიბრი და ა.შ.

ინსტრუმენტი სამშენებლო-სამონტაჟო – ინსტრუმენტი, რომელიც გამოიყენება დეტალის დასამაგრებლად ბეტონზე, აგურის წყობაზე ან სამშენებლო კონსტრუქციაზე (მაგ., სამშენებლო-სამონტაჟო პისტოლეტი). ასეთ ინსტრუმენტს უნდა ჰქონდეს დამცავი მექანიზმი, რომელიც არ მისცემს საშუალებას, გაისროლოს სამაგრი ელემენტი მანამდე, ვიდრე დამცავი მოწყობილობა არ იქნება განლაგებული იმ ადგილას, სადაც უნდა დაყენდეს დეტალი. ამასთან, აუცილებელია დამცავი ჩაფხუტი, მხედველობისა და სმენის ორგანოების დამცავი საშუალებები. ზონა იმ ადგილების გარშემო, სადაც სრულდება სამშენებლო-სამონტაჟო სამუშაოები, უნდა იყოს უცხო პირებისაგან თავისუფალი, რათა არ მოხდეს უბედური შემთხვევა საშენი მასალის ნატეხების გაფრქვევის, სამაგრი ელემენტების გადახრის ან ასხლეტვის გამო. თუ სამაგრი ელემენტები მოხვდება ძალიან რბილ ან თხელ მასალაში, შესაძლებელია მასალა გამჭოლად გაიხვრიტოს და შედეგად ის ადამიანი დაზიანდეს, რომელიც იმყოფება საპირისპირო მხარეს. ასეთი ინსტრუმენტიდან გასროლით გამოწვეულმა

უკუცემამ შესაძლებელია გამოიწვიოს წონასწორობის დაკარგვა. აქედან გამომდინარე, არ შეიძლება ამ ინსტრუმენტის გამოყენება კიბეზე დგომისას.

ინსტრუქტაჟი (ფრანგ. instruire უწყება, სწავლება, დარიგება) – 1. ინსტრუქციების მიცემა; 2. შრომის დაცვისათვის გასატარებელი სამუშაოს ერთ-ერთი მეთოდი, რომელიც ითვალისწინებს მუშის მომზადებას უსაფრთხო მუშაობისათვის. არსებობს ინსტრუქტაჟი: პირველადი, მეორეული, გეგმური და არაგეგმური.

ინსტრუქტაჟი განმეორებითი – უტარდება ყველა მუშას ყოველ სამ თვეში ერთხელ (ადგილობრივი წესებით შეიძლება დაწესდეს სხვა ვადები, მაგრამ არა უგვიანეს 6 თვისა).

ინსტრუქტაჟი მიმდინარე – ტარდება იმ სამუშაოების დაწყების წინ, რომლებზეც საჭიროა გაფორმებული იქნეს განაწესი-დაშვება.

ინსტრუქტაჟი პირველადი – უტარდება ყველა ახლად მიღებულს სამუშაო ადგილზე. მას ატარებს ინჟინერ-ტექნიკური პერსონალი (მექანიკოსი, ენერგეტიკოსი, ოსტატი, სამუშაოს მწარმოებელი, უზნის უფროსი, უფროსი სამუშაოს მწარმოებელი), რომლის დაქვემდებარებაშიც იგზავნება მუშა.

ინსტრუქტაჟი რიგგარეშე – ტარდება სამუშაოს პირობებისა და ხასიათის შეცვლის შემთხვევაში, შრომის დაცვის წესებში ცვლილების შეტანის შემდეგ, წარმოების ტექნოლოგიის შეცვლის შემთხვევაში, ახალი კონსტრუქციისა და ნაწარმის გამოყენებისას, რასაც შეიძლება მძიმე შედეგი მოჰყვეს (ტრავმა, ავარია, აფეთქება ან ხანძარი), აგრეთვე, იმ შემთხვევაში როდესაც სამუშაოებს შორის წყვეტა შეადგენს 60 კალენდარულ დღეს. უსაფრთხოების ტექნიკაში გაზრდილი (დამატებითი) მოთხოვნების შემთხვევაში წყვეტა 30 დღეზე მეტი არ უნდა იყოს.

ინსტრუქტაჟი შესავალი – უტარდება ყველა მუშას, მოსამსახურესა და ინჟინერ-ტექნიკურ პერსონალს, სტუდენტებს, რომლებიც გამოგზავნილი არიან ორგანიზაციაში საწარმოო პრაქტიკის გასავლელად.

ინსტრუქცია (ლათ. instructio დარიგება) – 1. მითითება. რაიმეს შესრულების, განხორციელების წესისა და პირობების დამდგენი დებულებების კრებული; 2. (კომპ.) კომპიუტერული პროგრამის მონაკვეთი, რომელიც განსაზღვრავს და ასრულებს კონკრეტულ ოპერაციას.

ინსტრუქცია ექსპლუატაციის – დოკუმენტი, რომელშიც მოცემულია მონაცემები, ნაკეთობის სწორი ექსპლუატაციისა (გამოყენება, ტრანსპორტირება, შენახვა, ტექნიკური მომსახურება) და მუდმივად მზადყოფნისათვის.

ინსტრუქცია თანამდებობრივი – ობიექტის მიერ დამტკიცებული ხელმძღვანელების და სპეციალისტების უფლება-მოვალეობებისა და პასუხისმგებლობის განმსაზღვრელი დოკუმენტი.

ინსტრუქცია ტექნიკური მომსახურების – დოკუმენტი, რომელშიც მოცემულია წესები ნაკეთობის (დანადგარის) ტექნიკური მომსახურებისათვის.

ინსულა (ლათ. insula კუნძული) – 3-6-სართულიანი თანამედროვე სასტუმროს ტიპის საცხოვრებელი სახლი ძველ რომში, კორიდორული განლაგების ოთახებითა და ბინებით (ნახ. 1. ინსულა ძველ ოსტიაში, ძვ. წ. II ს., ნანგრევები; ნახ. 2. რეკონსტრუქცია), რომელთა

გაქირავებით მეპატრონე იღებდა შემოსავალს. გათვლილი იყო რომის მოსახლეობის დაბალ ფენაზე.



ნახ. 1



ნახ. 2

ინტალიო (იტალ. intagliare ჩაჭრა; გრავირება) – გემას ნაირსახეობა, საიუველირო ნაკეთობა ან სამკაული ჩაღრმავებული გამოსახულებით. მზადდება ჩაღრმავებული (ჩადირული რელიეფი; ე.წ. ანკრუ ან კოილანოგლიფი) რელიეფის მეთოდით ძვირფას ან ნახევრად ძვირფას ქვაზე ან მინაზე. აქვს კამეოს საწინააღმდეგო სტრუქტურა, რომლის დასამზადებლად გამოიყენება ამობურცული რელიეფის ტექნიკა. დამატებით იხ. გემა.

ინტარსია (იტალ. intarsio ინკრუსტაცია) – დეკორირების ხერხი სახვით ხელოვნებაში, ინკრუსტაციის სახეობა, ხით ხის (ავეჯის, კედლების, ჩარჩოების და სხვ.) საგნების მორთვა: ფაქტურითა და ფერით განსხვავებული ხის ფირფიტების ორნამენტი ან გამოსახულება ჩასმულია ხისავე საგნის ზედაპირში (ნახ. 1). ი. განვითარების მაღალ დონეს მიაღწია იტალიაში რენესანსის პერიოდში (XV საუკუნე).



ნახ. 1

ინტეგრალი (ლათ. integer მთელი) – მთელი სიდიდე, რომელსაც განიხილავენ როგორც თავის უსასრულოდ მცირე ნაწილების ჯამს. ი. მათემატიკური ანალიზის ერთ-ერთი მნიშვნელოვანი გაგებაა, რომელიც წარმოიშობა მრუდით შემოსაზღვრული ფართობის, არათანაბარი მოძრაობისას გავლილი გზის, არაერთგვაროვანი ტანის მასის გამოსათვლელად და სხვ. სივრცეზე დამოკიდებულებით, რომელზეც მოცემულია ინტეგრალქვეშა ფუნქცია, ინტეგრალი შეიძლება იყოს ორმაგი, სამმაგი, მრუდწირული, ზედაპირული და ა.შ., აგრეთვე განსაზღვრული და განუსაზღვრელი.

ინტეგრაფი (ლათ. integer მთელი და ბერძ. gráphein წერა, ხატვა, კაწვრა) – ხელსაწყო ინტეგრალური მრუდის დასახაზავად მოცემული დიფერენციალური განტოლების მიხედვით.

ინტეგრაცია (ლათ. integratio აღდგენა) – 1. ცნება, რომელიც აღნიშნავს სისტემის ცალკეული დიფერენცირებული ნაწილების ან ფუნქციების ურთიერთკავშირის მდგომარეობას ერთ მთლიანში, აგრეთვე პროცესს, რომელსაც მიყვართ ამგვარ მდგომარეობასთან; 2.

მეცნიერებათა დაახლოებისა და კავშირის პროცესი, რომელიც მიმდინარეობს მათი დიფერენცირების პროცესთან ერთად; 3. აღდგენა, შევსება, შერწყმა.

ინტენსივობა (ლათ. intensio დაძაბულობა, გაძლიერება) – 1. სწრაფად მიმდინარე ბიოლოგიური პროცესები; 2. მკვეთრი, ინტენსიური შეფერილობა; 3. დაძაბული შრომა; 4. მოქმედება, ზემოქმედება (მაგ., დატვირთვის ინტენსივობა, გამოსხივების ინტენსივობა და სხვ.).

ინტენსიური – დაძაბული, გაძლიერებული, უკეთესი შედეგის, ნაყოფიერების მომცემი.

ინტენსიურობა – პროცესის, მოვლენის, მოქმედების და სხვ., რომელიმე მახასიათებლის კუთრი მაჩვენებელი ან საშუალო სიდიდე დროში; მოქმედების ან პროცესის დაჩქარება-გაძლიერება.

ინტენსიფიკაცია (ლათ. intensio დაძაბულობა, გაძლიერება და facio კეთება) – გაძლიერება, გაზრდა დაძაბულობისა, მწარმოებლობისა, ქმედუნარიანობისა. წარმოების ი. გულისხმობს მის განვითარებას ყველა ეფექტური საშუალებისა და ტექნოლოგიური პროცესების გამოყენებით, შრომის ორგანიზაციის მოწინავე მეთოდების გამოყენებით, სამეცნიერო პროგრესის მიღწევათა დანერგვითა და სხვ.

ინტერესების კონფლიქტი – ვითარება, რომლის დროსაც ადამიანის პირადმა დაინტერესებამ შეიძლება გავლენა იქონიოს გადაწყვეტილების მიღების პროცესზე, და რითაც, ზარალი მიაყენოს საზოგადოების ან კომპანიის ინტერესებს.

ინტერვალი (ლათ. intervallum მანძილი, შუალედი) – 1. მანძილი, სივრცე ორ საგანს შორის; 2. დროის შუალედი; 3. სხვაობა ორ ბგერას შორის მათი სიმაღლის მიხედვით; 4. პროცესის ან მოქმედების განმეორებადობის დრო.

ინტერიერი (ფრანგ. intérieur<ლათ. interior შიგნითა) – შენობის ან სათავსის არქიტექტურულად გაფორმებული შიგა სივრცე (ნახ. 1), სადაც ადამიანს უწევს ცხოვრება, მოღვაწეობა და ატარებს ცხოვრების მნიშვნელოვან დროს. სივრცის ყოველი ნაწილი ერთნაირად მნიშვნელოვანი და საყურადღებოა, ყოველი ნაწილი ფუნქციურად სასარგებლო და ამავე დროს კომფორტულია. ი. იყოფა საერთო და პირად ზონებად. არქიტექტორის მიზანია მათ შორის იდეალური ბალანსის პოვნა, რაც გამოიხატება სწორ დაგეგმარებასა და ზონირებაში. მხოლოდ ამის შემდეგ საქმეში ფორმასთან ერთად ერთგვება მასალა, ფერი, ფაქტურა და სხვა დეტალი თუ ელემენტი, რომელიც საშუალებას იძლევა განუმეორებელი, ინდივიდუალური და ესთეტიკურად ლამაზი გავხადოთ ბინა, სახლი, ოფისი თუ სხვა ფუნქციური



ნახ. 1

დატვირთვის მქონე სივრცე. ი. არქიტექტურული გადაწყვეტა განსაზღვრულია მისი ფუნქციური დატვირთვით. ი. დასამშვენებლად იქმნება მონუმენტური მხატვრობა, ქანდაკებები, მოზაიკა და სხვ.

ინტერიერის მოპირკეთება – შენობის, ნაგებობის, სათავსის კედლის, ჭერისა და იატაკის მოპირკეთება.

ინტერიორიზაცია (ლათ. interior შიგნითა) – მოძრაობებსა და გარეგან ობიექტებზე მანიპულაციით განხორციელებული აქტივობის გადაქცევა შინაგან აქტივობად კომპონენტების თანდათანობითი შეკვეცის გზით.

ინტერკოლუმნიუმი – კლასიკურ არქიტექტურაში, სუფთა მანძილი მეზობელი სვეტების ქვედა ნაწილებს შორის, რომელიც იზომება ამ სვეტების დიამეტრის მიხედვით (მოდული შეადგენს 1,5; 2; 2,5; 3 და 3,5).

ინტერმეტალიდი (ინტერმეტალიდური ნაერთი) – ორი ან მეტი მეტალის ქიმიური ნაერთი, რომელთაც აქვთ შემადგენელი კომპონენტების დადგენილი თანაფარდობა. თითქმის ყველა ი. მსხვრევადი მასალაა, რადგან კრისტალურ მესერში ატომებს შორის კავშირს აქვს არამეტალური, არამედ კოვალენტური ან იონური ხასიათი. ზოგიერთი ინტერმეტალიდი ნახევარგამტარია – ელემენტების თანაფარდობა რაც უფრო ახლოსაა სტექიომეტრიასთან, მით უფრო მაღალია ელექტრული წინაღობა.

ინტერმოდულაცია – 1. სხვადასხვა სიხშირის მქონე რამდენიმე სიგნალის ურთიერთქმედება, რომლის შედეგად წარმოიშობა სპექტრის მდგენელი, რაც იწვევს სიგნალის ხმაურით დაბინძურებას; 2. სატელევიზიო სიგნალის დამახინჯების ფორმა, როცა ხდება ერთი ან რამდენიმე სატელევიზიო არხის მოდულაციის ზედდება სხვა არხზე ან არხებზე.

ინტერნეტი (კომპ.) (ინგლ. internet) – საერთაშორისო კომპიუტერული ქსელი, რომელიც წარმოქმნის მრავალგვარ საინფორმაციო და საურთიერთო საშუალებებს, შეიცავს ერთმანეთთან დაკავშირებულ კომპიუტერულ ქსელებს და იყენებს სტანდარტიზებულ ოქმებს (პროტოკოლებს).

ინტერნეტოქმის მისამართი (კომპ.) (ინგლ. IP address) – ერთმანეთისგან წერტილებით გამოყოფილი რიცხვების უნიკალური რიგი. ის კომპიუტერულ ქსელში ენიჭება თითოეულ იმ მოწყობილობას, რომელიც კომუნიკაციისთვის იყენებს ინტერნეტოქმს (ინგლ. Internet Protocol (IP)). ინტერნეტოქმი არის წესების კრებული, რომელიც აწესებს ინტერნეტში ან სხვა კომპიუტერულ ქსელში გადასაცემ მონაცემთა ფორმატს და, შესაბამისად, უზრუნველყოფს მონაცემთა პაკეტების დანიშნულების ადგილზე მიწოდებას მათ სათაურებში (საწყის მმართველ ველებში) არსებული ინტერნეტოქმის მისამართების მიხედვით.

ინტერნეტფორუმი (კომპ.) (ინგლ. internet forum) – ვებგვერდი ან მისი განსაზღვრული ნაწილი, რომელიც გამოიყენება ინტერნეტში კონკრეტული თემების საჯარო განხილვებისა და დისკუსიებისთვის, სადაც ინტერნეტფორუმის მონაწილეებს შეუძლიათ ინფორმაციის, შეხედულებებისა და იდეების გაზიარება ცალკეული თემისთვის განკუთვნილ ვებგვერდზე.

ინტერპოლაცია (ლათ. interpolatio განახლება, შეცვლა) – ფუნქციის შუალედ მნიშვნელობათა მონახვა მისი ზოგი ცნობილი მნიშვნელობების მიხედვით.

ინტერპრეტაცია (ლათ. interpretatio განმარტება, ახსნა, შუამავლობა) – განმარტება, უფრო გასაგებ ენაზე გადმოცემა, მისებრ აღქმა ფაქტის და ა.შ.

ინტერფეისი (კომპ.) (ინგლ. interface) – მოწყობილობა ან პროგრამა, რომელიც საშუალებას აძლევს აპარატურულ ან პროგრამულ ელემენტებს, ჰქონდეთ ერთმანეთთან ურთიერთობის ან ერთობლივი მუშაობის საშუალება. ი. ასევე უზრუნველყოფს მომხმარებელსა და კომპიუტერს შორის ურთიერთქმედებას.

ინტერფერენცია (ლათ. inter შორის და ferio ვაზიანებ) – მოვლენა, რომელიც აღიძვრება ორი ან რამდენიმე ტალღის ერთმანეთზე დადებით და რომლის დროსაც დროში მდგრადი ურთიერთგაძლიერება ხდება სივრცის რომელიღაც წერტილში და ურთიერთშესუსტებაში – სხვა წერტილში, რაც დამოკიდებული იქნება ტალღების ფაზების ურთიერთთანაფარდობაზე. ინტერფერირება შეიძლება მხოლოდ კოგერენტული ტალღებისა ანუ ისეთი ტალღებისა, რომელთა ფაზების სხვაობა განსახილველ წერტილში არ არის დამოკიდებული დროზე.

ინტერქსელი (კომპ.) (ინგლ. internetwork) – ქსელი, რომელიც შედგება ორი ან რამდენიმე ურთიერთდაკავშირებული კომპიუტერული ქსელისაგან. ყველაზე დიდი ზომის ინტერქსელია ინტერნეტი.

ინტრანეტი (კომპ.) (ინგლ. intranet) – შეზღუდული წვდომის მქონე კომპიუტერული ქსელი, რომელიც მისი მფლობელი ორგანიზაციის ან კორპორაციის ფარგლებში უფლებამოსილ პირებს სთავაზობს ისეთივე ან მსგავს სერვისებს, როგორსაც ინტერნეტი უზრუნველყოფს ასეთი ქსელის გარეთ. ის შეიძლება შეიცავდეს მრავალ ურთიერთდაკავშირებულ ლოკალურ ქსელს. ინტრანეტით შესაძლებელია ისეთი ფართო სპექტრის ინფორმაციისა და მომსახურებების მიღება, რაც ინტერნეტით მიუწვდომელია საზოგადოებისათვის.

ინტროსკოპი (ლათ. intro შიგნით და skopein ყურება, შესწავლა) – ხელსაწყო, გაუმჭვირი ნივთიერებებისა და მოწყობილობების შიგნით მიმდინარე პროცესებზე დასაკვირვებლად (ულტრაიისფერი, მაიონიზებული ან რენტგენის სხივებით).

ინტრუზია (ლათ. intrudo შეგდება) – 1. დედამიწის ქერქში მაგმის შეჭრის პროცესი, რის შედეგადაც წარმოიქმნება ინტრუზიული ქანები, ე.წ. სიღრმის ქანები, რომელიც უპირისპირდება ეფუზიურ ქანებს; 2. დედამიწის ქერქში მაგმის გაცივებისა და კრისტალიზაციის შედეგად წარმოქმნილი მაგმური სხეული, ინტრუზივი (ნახ. 1. ინტრუზივი – "ემშაკის კოშკი", კრუკის ოლქი, ვაიომინგის შტატი, აშშ).



ნახ. 1

ინტუიციონიზმი – მათემატიკის მიმართულება, რომელიც ამტკიცებს, რომ მათემატიკურ ცნებებსა და წინადადებებს არ აქვს ობიექტური აზრი, რადგანაც ისინი თითქოს დამოკიდებულია მათემატიკოსის ფსიქიკაზე.

ინფილტრაცია (ლათ. in -ში და filtratio გაწურვა) – 1. სითხის ნაცილაკების გაღწევა მყარ ნივთიერებაში; გაჟონვა; 2. ატმოსფერული და ზედაპირული წყლების გაჟონვა გრუნტის სისქეში გრავიტაციული ძალის გავლენით ან კაპილარული შეწოვით; 3. ინფილტრატის წარმოქმნის პროცესი; 4. გარემოდან სათავსში ჰაერის გადაადგილება ტიხრის გავლით, ქარისა და თბური ნაკადების გავლენით, რომლებიც ფორმირდება სათავსის გარეთ და შიგნით ჰაერის ტემპერატურისა და წნევის სხვაობით; 5. ორგანიზმის რომელიმე ქსოვილის მოცულობის გაზრდა და გამკვირვება მისი ანთებითი პროდუქტებით, სიმსივნური უჯრედებითა და სხვ.

ინფილტრაციული ნაგებობა – ნაგებობა მიწისქვეშა წყლების ასაღებად ან მათ შესავსებად ხელოვნური გზით.

ინფლაცია (ლათ. inflatio გაბერვა, ამობურცვა) – მიმოქცევის არხებში ჭარბი ქაღალდის ფულისა და დაუხურდავებელი ბანკნოტების დაგროვება, რაც იწვევს მათ გაუფასურებასა და ფასების საერთო დონის ზრდას. ამ პროცესს თან ახლავს ოქროზე ლაჟისა და ქაღალდის ფულზე დიზაჟიოს წარმოშობა, უცხოური ვალუტის კურსის ზრდა და იმ ქვეყნის ვალუტის კურსის დაცემა, სადაც ინფლაციაა. ინფლაციის ძირითადი განმაპირობელი ფაქტორებია: 1) დისპროპორციის წარმოშობა ფულად და სასაქონლო მასას შორის, ფულადი მასის დაუსაქონლება; 2) მოხმარების საგნების წარმოების ჩამორჩენა მოსახლეობის მოთხოვნასთან შედარებით. მოთხოვნა წინ უსწრებს მიწოდებას. ამის გამო წარმოიქმნება ფულადი სახსრების სიჭარბე, საქონლის დეფიციტი, რაც ხელს უწყობს ფასების ზრდას; 3) ბაზარზე ისეთი საქონლის მიწოდება, რომელზეც მოთხოვნა არ არის. ეს გარემოება ფარულად განაპირობებს ფულის გაუფასურებას.

ინფლაციის დონე – ფასების დონის პროცენტული ცვალებადობა დროის გარკვეულ მონაკვეთში (თვე, წელი).

ინფორმატიკა (კომპ.) (ინგლ. informatics) – მეცნიერება ინფორმაციის შესახებ. ცოდნის დარგი საინფორმაციო სისტემების დაპროექტების, ინფორმაციის ანალიზის, დამუშავების, შენახვის, გამოყენების, გადაცემისა და გავრცელების შესახებ. ცოდნის ეს სფერო მჭიდროდაა დაკავშირებული კომპიუტერულ მეცნიერებასთან.

ინფორმაცია (ლათ. informatiō განმარტება, ახსნა, ცნობა, წარმოდგენა) – 1. ცნობები, რომელიც გადაიცემა ადამიანებს შორის ზეპირი, წერილობითი ან სხვა ფორმით. ასევე ზოგადმეცნიერული ცნება, რომელიც შეიცავს ცნობების გაცვლას ადამიანებს, ადამიანსა და ავტომატს, ავტომატსა და ავტომატს შორის; სიგნალების გაცვლა ცხოველთა სამყაროში და სხვ. ინფორმაცია არის კიბერნეტიკის ერთ-ერთი ძირითადი ცნება; 2. ცნობათა ერთობლიობა, რომელიც ამცირებს სხვადასხვა შესაძლებლობის არჩევის განუსაზღვრელობას. ინფორმაციის სახეებია: აქტუალური, ბგერითი, გამომავალი, გარეშე, დაკონსერვებული, დაფარული, დისკრეტული, ვიდეოსიგნალის, ვიზუალური, მასობრივი, მხედველობითი, პიროვნული, რადიოლოკაციური, რადიოტელემეტრიული, საშუალო, სპეციალური, ტექნიკური, ტექსტური, ფერითი, შემავალი, ციფრული, ცრუ, ჭარბი, ჭეშმარიტი და სხვ.

ინფორმაციის თეორია – კიბერნეტიკის დარგი, რომელიც შეისწავლის ინფორმაციის შეფასების, გადაცემის, შენახვის, მიღებისა და კლასიფიკაციის აღწერის მეთოდებსა და საშუალებებს.

ინფორმაციის ხელმისაწვდომობა – საჯარო რეესტრსა და მარეგისტრირებელ ორგანოში დაცული ინფორმაციისა და დოკუმენტაციის თავისუფალი გაცნობისა და გაცემის უზრუნველყოფა.

ინფორმაციული სისტემა – ორგანიზაციული, ტექნიკური, პროგრამული და ინფორმაციული საშუალებების ერთობლიობა, რომლებიც ერთიან სისტემაშია გაერთიანებული აუცილებელი ინფორმაციის შეგროვების, შენახვის, გადამუშავებისა და გაცემის მიზნით, მართვის ფუნქციის განსახორციელებლად. ის საინფორმაციო ტექნოლოგიებისა და ამ ტექნოლოგიების გამოყენებით განხორციელებული ქმედებების ნებისმიერი კომბინაციაა, რომელიც ხელს უწყობს მართვას ან გადაწყვეტილების მიღებას. ნახევარსაუკუნოვანი არსებობის მანძილზე პროგრამულმა უზრუნველყოფამ უდიდესი ცვლილება განიცადა: მარტივი ლოგიკური და არითმეტიკული ოპერაციების შესრულების პროგრამებიდან, წარმოების მართვის რთულ

სისტემებამდე. ინფორმაციის დაგროვება და გადამუშავება ხდება კომპიუტერული ტექნიკის გამოყენებით, რომელიც ამჟამად ხელმისაწვდომია ნებისმიერი მომხმარებლისათვის. მInternet/Intranet ტექნოლოგიების გამოჩენამ არსებითად გაამარტივა საინფორმაციო სისტემების დამუშავებისა და ექსპლუატაციის პროცესი, შესაძლებელი გახდა მსოფლიოს ნებისმიერ კუთხეში არსებული რთული საინფორმაციო სისტემების დამუშავება და გამოყენება. ს. ს. განკუთვნილია ინფორმაციის შეგროვების, შენახვისა და გადამუშავებისათვის, ამიტომ ნებისმიერ მათგანს საფუძვლად უდევს შენახვისა და მონაცემთა წვდომის გარემო; ის გამოთვლითი ტექნიკის გამოყენების სფეროში დაბალი კვალიფიკაციის საბოლოო მომხმარებელზეა ორიენტირებული, შესაბამისად, მისი კლიენტური დანართები მოიცავს უბრალო, მოსახერხებელ და მარტივად ასათვისებელ ინტერფეისს. ს. ს. განუყოფელ ნაწილს შეადგენს მონაცემთა ბაზის მართვის სისტემა, რომელიც შეიძლება იყოს ლოკალური, რელაციური ან მძლავრი კლიენტ-სერვერული.

საინფორმაციო რთული სისტემების მოდელირებისა და მართვის თეორიის, აგრეთვე ინფორმაციული და კომპიუტერული ტექნოლოგიების შესწავლის საქმეში, მნიშვნელოვანი სამეცნიერო კვლევები აქვს ჩატარებული აკადემიკოს არჩილ ფრანგიშვილს.

ინფრაბგერა – დაბალი სიხშირის (20 ჰერცზე ნაკლები) მექანიკური რხევები, რომლებსაც ადამიანის ყური ვერ აღიქვამს. ვრცელდება დრეკად გარემოში. ინფრაბგერული რხევა ძირითადად ბგერული რხევის კანონებს ემორჩილება, მაგრამ დაბალი სიხშირე გარკვეულ თავისებურებებსაც ანიჭებს. კერძოდ, სმენადი ბგერებისგან განსხვავებით ი. ჰაერის გარემოში დიდ მანძილზე ვრცელდება (მისი ენერგიის მცირედ შთანთქმის გამო). საწარმოო პირობებში შერწყმულია დაბალსიხშირულ ხმაურთან, ხოლო მთელ რიგ შემთხვევაში – დაბალსიხშირულ ვიბრაციასთან. ინფრაბგერის წყარო შეიძლება გახდეს დანადგარი, რომლის სამუშაო ციკლთა რიცხვი წამში 20-ზე ნაკლებია (მაგ., ვენტილატორი, დგუშიანი კომპრესორი, შიგაწვის ძრავა, ელექტრორკალური ლუმელი და ა.შ.). ინფრაბგერული ტალღები ახლავს ბევრ ბუნებრივ პროცესს – მიწისძვრას, ვულკანის ამოფრქვევას, ქარიშხალს. ინფრაბგერა ადამიანისათვის საშიშ ფაქტორს წარმოადგენს.

ინფრასტრუქტურა (ლათ. infra ქვედა, ქვე და structura ნაგებობა, განლაგება) – 1. საზოგადოების ან ორგანიზაციის საბაზისო სტრუქტურა; დაგროვილი კაპიტალური აღჭურვილობის ფონდი (სატრანსპორტო საშუალებები, სკოლები, ფაბრიკები, გზები, კავშირგაბმულობა, ტრანსპორტი, წყალმომარაგება, სამშენებლო ობიექტები და ა.შ.); 2. სისტემის შემადგენელი ნაწილი, რომელსაც დაქვემდებარებული, დამხმარე ხასიათი აქვს, მაგრამ მთელი სისტემის ფუნქციონირებას განაპირობებს. ი. უზრუნველყოფს კვლავწარმოების პროცესის გარეგანი პირობების შექმნას, წარმოადგენს მეურნეობის განსაკუთრებულ სფეროს, რომელიც მომსახურებას უწევს წარმოებისა და მიმოქცევის სფეროს. განვითარებულ ქვეყნებში ი. იყოფა ოთხ დარგობრივ ჯგუფად: საწარმოო, სოციალური, ინსტიტუციონალური და ეკოლოგიური; 3. მეურნეობის იმ დარგების კომპლექსი, რომელიც ემსახურება სამრეწველო და სასოფლო-სამეურნეო წარმოებას; 4. საინჟინრო-ტექნიკური და სოციალური მომსახურების, ასევე საკომუნიკაციო ობიექტების, ნაგებობებისა და ქსელების ერთობლიობა; 5. სამხ. ზურგის ნაგებობათა კომპლექსი, რომელიც უზრუნველყოფს ჯარების მოქმედებას.

ინფრაწითელი სპექტროსკოპია – სპექტროსკოპიის სახეობა, რომელიც შეისწავლის სხივების შთანთქმას სპექტრის გრძელტალღოვან ნაწილში. ი. ს. მეშვეობით შესაძლებელია ნივთიერების მოლეკულებში სხვადასხვა ატომური დაჯგუფებების არსებობის, მოლეკულის

ქიმიური აგებულების, მათი მოძრაობის ხასიათის დადგენა. გამოიყენება ხელსაწყო – ინფრაწითელი სპექტროფოტომეტრი.

ინფუზია – 1. ხსნარების დიდი რაოდენობით შეყვანა ქსოვილებში, ორგანოებსა და სიღრუეებში წვეთობრივად; 2. ნაყენის დამზადება სამკურნალო მცენარეთა ფოთლებზე, ყვავილებსა და ფესვებზე მდულარე წყლის ზემოქმედებით.

ინცერტი (ინგლ. insert) (ლათ. inserto შეწევა) – 1. ბეტონის ზედაპირის მოპირკეთება ბუნებრივი ან ხელოვნური უსწორო ქვებით (ნახ. 1); 2. კედლის რომაული უწესრიგო ქვის წყობა.



ნახ. 1

ინციდენტი [ლათ. incidens (incidentis) რაც ხდება] – 1. სამუშაო პროცესთან დაკავშირებული შემთხვევა, რომელმაც არ გამოიწვია ტრავმა; 2. საშიშ საწარმოო ობიექტზე გამოყენებული ტექნიკური მოწყობილობის მტყუნება ან დაზიანება, ტექნოლოგიური რეჟიმის პროცესიდან გადახრა, ნორმატიული საკანონმდებლო აქტების, აგრეთვე საშიშ საწარმოო ობიექტზე მუშაობის წესების განმსაზღვრელი ნორმატიული ტექნიკური აქტების დარღვევა; 3. ოპერატორის არასწორი მოქმედებებით გამოწვეული ტექნიკური სისტემის მტყუნება.

ინჰიბირება (ლათ. inhibeo ვაკავებ, ვაფერხებ) – რაიმეს შენელება, თავიდან აცილება.

ინჰიბიტორი (ლათ. inhibitor შემჩერებელი, შემკავებელი) – ქიმიური პროცესების შემაფერხებელი (შემნელებელი, შემწყვეტი) ნივთიერება. არსებობს კოროზიის, ჯაჭვური ქიმიური რეაქციის (პოლიმერიზაცია), ჟანგვის (ჟანგვაწინაღობა) და სხვ. მაგ., ტექნეციუმის ნაერთები წარმოადგენს ფოლადის კოროზიის ინჰიბიტორს. ატმოსფერული კოროზიის ერთ-ერთი ყველაზე მარტივი ი. ნატრიუმის ნიტრიტი, რომელიც ფოლადისა და თუჯის ნაკეთობების კონსერვაციისათვის გამოიყენება. ი. უარყოფითი კატალიზატორია, რომელიც ისე ამუხრუჭებს რეაქციას, რომ წვის ტემპერატურა არ მცირდება. მისი მოქმედების მექანიზმი მდგომარეობს წვადი ნივთიერების დაჟანგვისას რეაქციის ჯაჭვის გაწყვეტაში. ადვილად რეაგირებს რეაქციის აქტიურ ცენტრებთან, გარდაქმნის რა მათ მდგრად პროდუქტებად. წვის ინჰიბიტორად ძირითადად სხვადასხვა ჰალოიდწარმოებულები გამოიყენება. წვის ი. ძირითადად გამოიყენება ხანძრის ჩასაქრობად და აფეთქების აქტიურად ჩასახშობად. ტექნოლოგიურ პროცესებში ზოგჯერ გამოიყენება მაღალი თბოტევადობის ფლეგმატიზატორები, რომლებსაც ინჰიბიტორული აქტივობა და თბური ზემოქმედებაც ახასიათებთ. ასეთ ნივთიერებებს მიეკუთვნება, მაგ., წვადი ნახშირწყალბადოვანი აირები, რომლებსაც უმატებენ აცეტილენს, რაც მაღალ ტემპერატურაზე და 20 მპა-მდე წნევის პირობებში აცეტილენისგან ორგანულ ნივთიერებათა სინთეზის ფეთქებადუსაფრთხო ტექნოლოგიური სქემების შექმნის საშუალებას იძლევა.

ინჰიბიტორი არმატურის კოროზიის – ნივთიერება, რომელიც გამოიყენება არმატურის კოროზიის აღმოსაფხვრელად ან კოროზიის სიჩქარის შესამცირებლად. ინჰიბიტორი შეჰყავთ ბეტონის ან არმატურის დამცავი საფარვლის შემადგენლობაში.

იონიკი (შუაფრანგ. ionique<ლათ. Iōnicus<ბერძ. Iōnikós იონიური, იონიელებთან დაკავშირებული) – ორნამენტული დეტალი, რომელიც, ჩვეულებრივ, ამშვენებს ნაოთხალ ლილვს და მიიღება ოვალური ამოზნექილობის, კვერცხისებრი, ისრული და ფოთლოვანი მწკრივების მონაცვლეობით. გამოიყენება კლასიკური იონიური და კორინთული არქიტექტურული ორდერების სვეტისთავებში, ფრიზებსა და კარნიზებში (ნახ. 1. იონიკები ერექთეიონის ფრიზის ფრაგმენტზე, ქ. ლონდონის ბრიტანეთის მუზეუმი, ინგლისი).



ნახ. 1

იონიტები – მაგარი ნივთიერებები, რომლებიც წყალში ან ორგანულ გამხსნელებში არ იხსნება და თვისება აქვთ გაცვალონ თავისი იონები გარემოს იონებთან; იყენებენ წყლის "დასარბილებლად" (დემინერალიზაციისათვის) და სხვ.

იონოსფერო (ბერძ. chion თოვლი და sphaira სფერო, ბირთვი) – ტროპოსფეროს ნაწილი, რომლის ფარგლებში რელიეფის ხელსაყრელი პირობების შემთხვევაში შესაძლებელია წარმოიქმნას და იარსებოს მრავალწლოვანმა მცენარებმა და თოვლნარებმა. ჰ. სითბოსა და სინოტივის ისეთი შეთანაწყობაა, რომლის დროსაც დედამიწის ზედაპირზე მთელი წლის განმავლობაში მოსული მყარი ატმოსფერული ნალექების რაოდენობა ჭარბობს მის გასავალს. ჰიონოსფეროს ზედა საზღვარი ყველაზე მაღალი მწვერვალების ზემოთ მდებარეობს და შეესაბამება მყარი ატმოსფერული ნალექების ნულოვან ბალანსს.

იპოდრომი (ბერძ. hippodromos<hippos ცხენი და drōmos რბოლა, კურსი, სარბენი ადგილი) – ცხენთსარბიელი, საგანგებოდ მოწყობილი ასპარეზი შეჯიბრებების ჩასატარებლად ცხენოსნობაში და ჩორთმავალი ცხენების გამოსაცდელად, აგრეთვე ცხენების გამოსაფენად და გამოსაყვანად. აქვს სხვადასხვა სიგრძის საჭენებელი ოვალური თიხნარი ბილიკები. ჩორთმავალი ცხენებისთვის განკუთვნილი ბილიკის სიგრძეა არანაკლებ 800 მ, სიგანე – არანაკლებ 15 მ, ფინიშის სწორი – 250 მ და მეტი. საჯდომი ცხენების საჭენებელი წრე იმავე სიგანისაა, საერთო სიგრძე – არანაკლებ 1600 მ, ფინიშის სწორი – არანაკლებ 400 მ. ცენტრიდანული ძალის ზემოქმედების შესამცირებლად მოსახვევებში კეთდება 10-12-გრადუსიანი ვირაჟები. ბილიკის შიგნითა კიდეში ჩადგმული ბოძებით აღინიშნება სტარტისა და ფინიშის ადგილები, დისტანციის ცალკეული მონაკვეთები. დიდი იპოდრომების შიგა მოედნებს იყენებენ სტიპლ-ჩეიზის სპეციალური ტრასის მოსაწყობად და სხვადასხვა ცხენოსნური სპორტული თამაშობისათვის. ფინიშის მონაკვეთის გასწვრივ განლაგებულია მაყურებელთა ტრიბუნა, ფინიშის ბოძთან – სამსაჯო კოშკი. ი. ტერიტორიაზე ან მის სიახლოვეს განთავსებულია თავლა, ვეტერინალური ლაზარეთი, კარანტინი, სამჭედლო და სხვა სამეურნეო სამსახურები. შუა საუკუნეების თბილისის მთავარი ცხენთსარბიელი მდებარეობდა გარეთუბანში, მტკვრის მარჯვენა სანაპიროზე. 1840-იან წლებში გაიხსნა



ნახ. 1

ტერიტორიაზე ან მის სიახლოვეს განთავსებულია თავლა, ვეტერინალური ლაზარეთი, კარანტინი, სამჭედლო და სხვა სამეურნეო სამსახურები. შუა საუკუნეების თბილისის მთავარი ცხენთსარბიელი მდებარეობდა გარეთუბანში, მტკვრის მარჯვენა სანაპიროზე. 1840-იან წლებში გაიხსნა

დიდუბის ი., ერთი საუკუნის შემდეგ კი ცხენთგამოცდის მთავარ ასპარეზად იქცა დელისის იპოდრომი (ნახ. 1). ამჟამად თბილისის იპოდრომი მდებარეობს ლისის ტბის მიდამოებში.

იპოთეკა (ბერძ. hypothēke გირაო, საწინდარი) – 1. უძრავი ქონების დაგირავება (უმეტესად, მიწის ან ნაგებობის) სესხის მისაღებად; 2. თვით დაგირავებული უძრავი ქონება.

იპოთეკური ბაზარი – პირველად იპოთეკურ ბაზარზე იპოთეკური სესხების წარმოშობის და მეორად იპოთეკურ ბაზარზე მათი განთავსების ინტეგრირებული სისტემა.

იპოთეკური კრედიტი – საბანკო კრედიტის ფორმა, როდესაც სესხი უზრუნველყოფილია უძრავი ქონებით.

ირაციონალური (ლათ. irrationalis უგუნური) – კანონზომიერებას მოკლებული, გონებისთვის მიუწვდომელი; ლოგიკის ცნებებით აუხსნელი.

ირაციონალური რიცხვი – უსასრულო აპერიოდული ათწილადი.

ირეგულარული დაგეგმარება – არარეგულარული დაგეგმარება; დასახლებული ადგილის დაგეგმარების ხასიათი, რომელსაც რეგულარული დაგეგმარებისაგან განსხვავებით საფუძვლად არ უდევს ქუჩების ქსელის რამდენადმე გეომეტრიული ან რაიმე ღერძის მიმართ სიმეტრიულად განლაგების პრინციპი. ასეთი დაგეგმარება გვხვდება რთულ მთაგორიან რელიეფზე განლაგებულ დასახლებებში, შუა საუკუნეების ქალაქების უმრავლესობაში, უეცრად, ქაოტურად წარმოქმნილ დასახლებებში.

ირიბა – სახურავის საყრდენი ძელი.

ირიბანა – სამშენებლო კონსტრუქციის (წამწის, კარკასის) ელემენტი, რომელიც ერთმანეთს უკავშირებს კონსტრუქციის ორ შემადგენელ ნაწილს და განსაზღვრული კუთხით არის მიმართული დგარებისა და ჰორიზონტალური სარტყლის მიმართ (ნახ. 1. ხის წამწის ნაწილი: 1-დგარი; 2-ირიბანა; 3-ქდობა; 4 და 5-ლურსმნები).

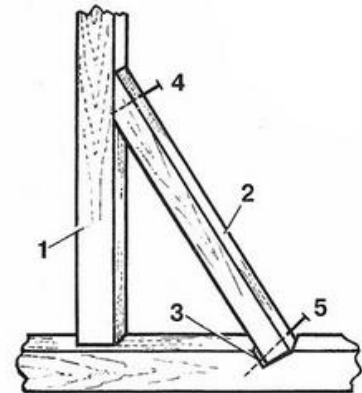

ნახ. 1

ირიბოკოიანობა – იხ. ხვეულობა.

ირიბგონიო – სადურგლო ხელსაწყო, რომლის გვერდები გარკვეული კუთხით ირიბად (გარდა მართი კუთხისა) არიან ერთმანეთთან დაკავშირებული. გამოიყენება კარ-ფანჯრის ჩარჩოს დეტალებზე კოტის ირიბად ჩასაჭრელად მათი კუთხურად შეერთებისას.

ირიბი – 1. ობიექტურად არსებული რაიმე, რომელიც უშუალო მოქმედების საგანი არ არის; 2. არაპირდაპირი, ირიბი მიმართულებით მოქმედი (მაგ., ირიბი დატვირთვა, ირიბი მზის სხივი); რაც ხორციელდება შემოვლითი გზით (მაგ., ირიბი მინიშნება, ირიბი მითითება).

ირიბი დარტყმა – დარტყმა, რომლის დროსაც სხეულთა მასების ცენტრების ფარდობითი სიჩქარეები შეხების მომენტში არ არიან დარტყმის ნორმალის პარალელურნი.

ირიბი მოძრაობა – ნივთიერი წერტილის მოძრაობა სიმძიმის ძალის ველში, როდესაც საწყისი სიჩქარის ვექტორი მიმართულია ჰორიზონტისადმი მახვილი კუთხით.

ირიბი ღუნვა – 1. ღუნვა, რომლის დროსაც მღუნავი მომენტის ვექტორი არ ემთხვევა ღეროს განივი კვეთის ინერციის მთავარი ცენტრალური ღერძების არც ერთ მიმართულებას; 2. ღუნვა, რომლის დროსაც ელემენტზე მოქმედი დატვირთვის მიმართულება არ ემთხვევა განივკვეთის ერთ-ერთი მთავარი ღერძის მიმართულებას. მისი კლასიკური მაგალითია დახრილი სახურავის მართკუთხა განივკვეთის გრძივი.

ირიბი ჩაჭრა – შეერთების სახეობა ძელების ან მორების სიგანეში წასაზრდელად. ამისთვის შესაერთებელი ბოლოები ჩაიჭრება ირიბად, დაედება ერთმანეთს და მოიჭიმება ჭანჭიკით ან ჩაწებდება.

ჩაჭრის სიგრძე კონსტრუქციულად მიიღება $l_{ჩაჭ} = 2h$, სადაც h განივკვეთის სიმაღლეა. ამ ტიპის შეერთებებს იყენებენ გრძივების სიგრძეში წასაზრდელად ან ძელურა სათავსის კუთხეების ამოსაყვანად (ნახ. 1).



ნახ. 1

ირიბსიმეტრიულობა – მათემატიკური ობიექტის თვისება, რომელიც არის რამდენიმე არგუმენტის ფუნქცია, შეიცვალოს ნიშანი (მიიღოს მამრავლი -1) რომელიმე ორი არგუმენტის გადანაცვლებით.

ირიბულა – დახრილად დაყენებული ძელი ან სამკუთხა კონსტრუქცია, რომელიც ტვირთის ჩამოსაკიდად ან ასაწევად (კრონშტეინის დახმარებით) გამოიყენება.

ირიგატორი (ლათ. irrigare მორწყვა) – ირიგაციის სპეციალისტი.

ირიგაცია (ლათ. irrigātiō<irrigate<irrigare რწყვა, წყალდიდობა) – წყლის განსაზღვრული რაოდენობა მცენარეული კულტურების მოსარწყავად დროის გარკვეულ შუალედში. ის აუმჯობესებს მცენარეების ფესვთა სისტემის მომარაგებას ტენითა და მკვებავი ნივთიერებებით, ამცირებს მიწის ზედაპირის მიმდებარე ჰაერის ტემპერატურას, ზრდის მის ტენიანობას, ამაღლებს სასოფლო-სამეურნეო კულტურების მოსავლიანობას და სხვ. ი. ჰიდრომელიორაციის ნაწილია, რომელიც ტარდება საინჟინრო ჰიდროტექნიკური ნაგებობების მშენებლობით, რითაც გვარდება ტერიტორიის წყლით მომარაგება. მიწების ხელოვნური რწყვის ღონისძიებათა სისტემაში შედის: წყლის წყაროები (მდინარე, ტბორი, წყალსაცავი, ჭაბურღილი და სხვ.), არხები, წყალსაწნეო სადგურები, წყალგაყვანილობის ქსელი, ტუმბოები, ფილტრები, წვეთოვანი მორწყვა, გამწმენდი ნაგებობები, ჩამდინარი წყლების ხელახალი გამოყენება, მიკრო მიმაკვურებლები, დამხმარე ნაგებობები, ინფრასტრუქტურა (გზები, ელექტრომომარაგება, საწარმოო და საცხოვრებელი შენობები და ა.შ.) და სხვ.

ირიზაცია – ოპტიკური მოვლენა, ფერთა თამაში ზოგი მინერალის კრისტალების წახნაგებსა და ტკეჩვადობის სიბრტყეებზე.

ირიტი (ლათ. pyrītēs კაჟი-ბერძ. pyrītēs líthos ცეცხლის ქვა, კაჟი<pyrītēs ცეცხლის, ცეცხლში<pyr ცეცხლი) – გოგირდისა და რკინის ალმადანი. გოგირდისა და რკინის ბუნებრივი ნაერთი (რკინის დისულფიდი), გაუმჟვირი მინერალი (ნახ. 1.) ქიმიური ფორმულით FeS_2 (46,6% Fe; 53,4% S). შედგენილობაში ხშირად შედის სხვა მინარევებიც, როგორებიცაა Co, Ni, As, Cu, Au, Se და სხვ. სიმკვრივე – 4950-5100 კგ/მ³; სიმაგრე მოოსის სკალით – 6-6,5; დნობის ტემპერატურა

– 1117-1188°C. მეტალური ბრწყინვალეებისა და მკრთალი თითბრისფერ-ყვითელი ელფერით ის გარეგნულად ოქროს წააგავს, რის გამოც, ოქროს ციებ-ცხელების პერიოდში, ის ასევე ცნობილი იყო მეტსახელით "სულელის ოქრო". პირიტი გამოიყენება გოგირდმჟავას, გოგირდის და რკინის სულფატის მისაღებად, ცემენტის მაკორექტირებელ დანამატად, დეტექტორულ დიოდად რადიომიმღებებში და სხვ. აღსანიშნავია, რომ წინარეისტორიული ადამიანი პირიტის კაჟზე დარტყმით იღებდა ნაპერწკლებს, რომელთა სააბედე სოკოზე მოხვედრით ინთებოდა ცეცხლი, რაც დაკავშირებულია ამ მინერალის ბერძნული სახელის წარმომავლობასთან.



ნახ. 1

ისარი – 1. სამშენებლო კონსტრუქციის ჩალუნვის (დეფორმაციის) მაჩვენებელი (მაგ., ჩალუნვის ისარი); 2. მშვილდის სატყორცნი, მახვილწვერიანი სწორი, წვრილი ჯოხი; 3. მიმართულების მაჩვენებელი ნიშანი; 4. რკინიგზის ლიანდაგის შეერთების ადგილზე გაკეთებული მოწყობილობა, რომლითაც მოძრავი შემადგენლობა ერთი ხაზიდან მეორეზე გადაჰყავთ; 5. ამწის მუშა ორგანო, რომლითაც ტვირთის აწევა-დაშვება ხდება; 6. საათის მექანიზმის ციფერბლატზე მოძრავი თვალსაჩინო დეტალი.

ისოდომონი – ანტიკურ ხანაში დაახლოებით ერთნაირი ზომების თლილი ქვის კვადრებით აგებული კედელი.

ისტორიული ძეგლი – 1. ცალკეული არქიტექტურული ნაგებობა ან დასახლებული ტერიტორიული კომპლექსი, რომელიც დაკავშირებულია განსაზღვრულ კულტურასთან, ფაქტთან ან ისტორიულ მოვლენასთან; 2. ყოველგვარი ობიექტი, რომელიც ინტერესს წარმოადგენს არქეოლოგიური, ესთეტიკური და ეთნოგრაფიული თვალსაზრისით. ეს განსაზღვრა ითვალისწინებს აგრეთვე ძეგლის ტერიტორიაზე ნაპოვნ საგნებს; 3. ობიექტი ან ადგილი, სადაც ნაპოვნია ან მოსალოდნელია გამქრალი კულტურის კვალის პოვნა.

იტალიური კლასიკა (იტალიური რენესანსი, იტალიური აღორძინება) – XIV-XVI საუკუნეების იტალიური არქიტექტურის აღორძინების (რენესანსის, იტალ. rinascimento) პერიოდი,



ნახ. 1

რომელმაც უდიდესი კულტურული ცვლილებები და მიღწევები გამოიწვია ევროპაში XIV საუკუნის ბოლოდან ერთი საუკუნის განმავლობაში. მიუხედავად იმისა, რომ მიმდინარეობა XIV საუკუნის ადრეულ წლებში ჩაისახა, ამ პერიოდში იტალიური კულტურა ჯერ კიდევ შუასაუკუნეობრივი იყო და რენესანსი სრული ძალით მხოლოდ საუკუნის ბოლოს გაბატონდა. სიტყვა "რენესანსი" ფრანგულად ნიშნავს "ხელმეორედ დაბადებას" და ეს ხანა ხასიათდება კლასიკური ანტიკურობისადმი განახლებული

ინტერესის გაღვივებით ე.წ. "ზნელი ხანის" შემდეგ. ეს ცვლილებები უმეტესად შეეხო ელიტურ ფენებს, მოსახლეობის უმრავლესობის ცხოვრება კი შუა საუკუნეების შემდეგ დიდად არ შეცვლილა. იტალიური რენესანსი დაიწყო ტოსკანაში (ნახ. 1), ცენტრებით ფლორენციასა და სიენაში. შემდეგ ის სამხრეთშიც ვრცელდება და მნიშვნელოვან გავლენას ახდენს რომზე (ნახ.

2), რომელიც თითქმის თავიდან აიგო რენესანსის პაპების მმართველობის პერიოდში. იტალიურმა რენესანსმა პიკს XV საუკუნის ბოლოს მიაღწია, რის შემდეგაც უცხოელი დამპყრობლების შემოსევებმა კულტურული ცხოვრების დაქვეითება გამოიწვია. მიუხედავად ამისა, რენესანსის იდეები და იდეალები დანარჩენ ევროპაშიც გავრცელდა და დასაბამი მიეცა ჩრდილოეთისა და ინგლისური რენესანსის განვითარებას. იტალიური კლასიკის მიმართულებით განსაკუთრებული მნიშვნელობა მიენიჭა ანტიკური არქიტექტურის ფორმებს: სიმეტრიულობას, პროპორციებს, გეომეტრიას და შენობის ცალკეული ნაწილების განლაგებას. შუა საუკუნეების რთული პროპორციები



ნახ. 2



ნახ. 3

შეცვალა კოლონების, პილასტრების, ფანჯრების, პორტიკების და მისთ. მოწესრიგებულმა განლაგებამ. არასიმეტრიული მოხაზულობების ნაცვლად გაჩნდა ნახევარწრიული თაღები, გუმბათები, ნიშები. ისევ გაბატონდა ორდერული არქიტექტურა. გაკეთილშობილდა არქიტექტურული ლექსიკა. გამოჩნდა ახალი საშენი მასალები და დაიხვეწა მშენებლობის ტექნიკა და ტექნოლოგია. ზოგადად, იტალიური კლასიკა შეიძლება სამ პერიოდად გაიყოს: ადრეული აღორძინება ანუ კვარტოჩენტო (იტალ. quattrocento ოთხასი) (XV საუკუნე); მაღალი აღორძინება (XVI საუკუნის პირველი მეოთხედი) და მანერიზმი ანუ გვიანი აღორძინება (დაახლოებით 1520-

1600 წწ.). იტალიური კლასიკური არქიტექტურის აღორძინების შესანიშნავი მაგალითებია: სან-ლორენცოს ბაზილიკა (იტალ. Basilica di San Lorenzo) (ნახ. 1. საერთო ხედი; ნახ. 2. ინტერიერი) (1424-1446 წწ.); კათედრალური ტაძარი სანტა-მარია-დელ-ფიორე (იტალ. La Cattedrale di Santa Maria del Fiore) (1310-1434 წწ.); პიტის სასახლე (იტალ. Palazzo Pitti) ქ.



ნახ. 4



ნახ. 5

ფლორენციაში (1458-1464 წწ.); მედიჩი-რიკარდის სასახლე (იტალ. Palazzo Medici Riccardi) (1444-1460 წწ.) – მედიჩების ოჯახის სასახლე ქ. ფლორენციის ცენტრში; სტროცის სასახლე (იტალ. Palazzo Strozzi) (1489-1539 წწ.) ქ. ფლორენციაში (ნახ. 3. საერთო ხედი; ნახ. 4. ინტერიერი); გონდის სასახლე (ჯულიანო და-სან-გალო) (იტალ. Palazzo Gondi) ქ. ფლორენციის სან-ფირენცის მოედანზე (XV საუკუნის ბოლო); რუჩელაის სასახლე (იტალ. Palazzo Rucellai) (1446-1451 წწ.) ქ. ფლორენციაში (ნახ. 5. მთავარი პორტალი; ნახ. 6. ფასადის ფრაგმენტი); სასახლე ვენდამინ-კალერჯი

(იტალ. Palazzo Vendramin Calergi) (1481-1509 წწ.) ქ. ვენეციაში (ნახ. 7); იტალიური გოტიკური არქიტექტურის შედევრი, ჰერცოგების სასახლე (იტალ. Palazzo Ducale) (1309-1424 წწ.) წმ. მარკის მოედანზე ქ. ვენეციაში (ნახ. 8); წმინდა პეტრეს მოედნის ანსამბლი (1656-1665 წწ.) რომში (ნახ. 9) და მრავალი სხვ.



ნახ. 6



ნახ. 7



ნახ. 8



ნახ. 9

იტალიური პანდუსი – დამრეცი კიბე პანდუსის გაგრძელებაზე ფართო დახრილი საფეხურებით (ნახ. 1).



ნახ. 1

იტერაცია (ლათ. iteratio განმეორება) – მიმდევრობითი მიახლოების მეთოდით განტოლების ამოხსნის დროს მათემატიკური ოპერაციების ერთობლიობის განმეორებითი გამოყენების შედეგი (n-ჯერ გამოყენების შედეგს n-ური იტერაცია ეწოდება).

იუგენდსტილი (გერმ. Jugendstil ახალგაზრდული სტილი) – არქიტექტურული ან დეკორატიული ხელოვნების სტილი, არტ-ნუვოს (მოდერნი) მსგავსი, რომელიც პოპულარული იყო ევროპის გერმანულენოვან რეგიონებსა და სკანდინავიის ქვეყნებში XIX საუკუნის მეორე ნახევარსა და XX საუკუნის დასაწყისში. თავდაპირველად ეს ტერმინი სპეციფიკურად გერმანელი მხატვრების მიერ შექმნილი გრაფიკული დიზაინის ნამუშევრების აღწერისას გამოიყენებოდა. გერმანული ტრადიციული ოფსეტის ტრადიციაზე დაყრდნობით, ეს სტილი, იმ დროის ნატურალისტური სტილისათვის უცხო ელემენტებს იყენებდა ზუსტი და მახვილი კუთხეების სახით. ერთი ყველაზე თვალშისაცემი თვისება, რომელიც ი. გამოარჩევს, არის ამ ნამუშევრებში გამოყენებული ტიპოგრაფია. ტიპურად გამოყენებული ასოებისა და სურათების კომბინაცია განუმეორებელია. ამგვარი კომბინაცია გამოიყენებოდა წიგნების, რეკლამებისა, საგამოფენო პლაკატებისა და შენობათა ფასადების (ნახ. 1. იუგენდსტილის სახლი კარლოვი-ვარში, ჩეხეთის რესპუბლიკა) გაფორმებისას.



ნახ. 1

იუველირი – ოქრო-ვერცხლისა და ძვირფასი ქვებისაგან სამკაულების, ფუფუნების საგნების დამზადების ოსტატი. ასეთი ქვებით მოვაჭრე; ოქრომჭედელი.

იუნგის მოდული (გრძივი დრეკადობის მოდული) – დრეკადობის მოდულის ერთ-ერთი სახე, ფიზიკური სიდიდე, რომელიც ახასიათებს მასალის თვისებას წინააღმდეგობა გაუწიოს ჭიმვის ან კუმშვის დრეკად დეფორმაციას. ტერმინს სახელი ეწოდა ინგლისელი ფიზიკოსის თომას იუნგის პატივსაცემად. მექანიკის დინამიკურ ამოცანებში იუნგის მოდული განიხილება უფრო ზოგადად – როგორც დეფორმირებადი გარემოსა და პროცესის ფუნქციონალი. ერთეულთა საერთაშორისო SI სისტემაში მისი განზომილებაა ნიუტონი კვადრატულ მეტრზე (ნ/მ^2) ან პასკალი (პა). იუნგის მოდული გამოითვლება ფორმულით: $E=(F/A)/(\Delta l/l)$, სადაც F – ძალის ნორმალური შემდგენი; A – ზედაპირის ფართობი, რომელზეც განაწილებულია ძალების მოქმედება; l – დეფორმირებადი ღეროს გეომეტრიული სიგრძე; Δl – დრეკადი დეფორმაციის შედეგად ღეროს სიგრძის ცვლილების მოდული (განზომილების ერთეული იგივე აქვს, რაც l სიგრძეს).

იუნესკო [ინგლ. United Nations Educational, Scientific and Cultural Organization (UNESCO) გაერთიანებული ერების განათლების, მეცნიერებისა და კულტურის ორგანიზაცია] – გაეროს სპეციალიზირებული სააგენტო, რომლის მიზანია მშვიდობისა და საერთაშორისო უშიშროების ინტერესებისათვის ხელი შეუწყოს მეცნიერების, განათლებისა და კულტურის გავრცელებას, ადამიანის უფლებებისა და ძირითად თავისუფლებათა პატივისცემას რასის, სქესის, ენისა და რელიგიის მიუხედავად. ორგანიზაცია დაარსდა 1945 წლის 16 ნოემბერს. შტაბ-ბინა მდებარეობს ქ. პარიზში (საფრანგეთის რესპუბლიკა). იუნესკო საკუთარ დანიშნულებას ხუთი ძირითადი პროგრამით ახორციელებს, ესენია: განათლება, საბუნებისმეტყველო მეცნიერებები, სოციალური და ჰუმანური მეცნიერებები, კულტურა და კომუნიკაციები და ინფორმაცია. 1972 წელს იუნესკომ მიიღო მსოფლიოს კულტურული და ბუნებრივი მემკვიდრეობის დაცვის კონვენცია, რომელიც ძალაში შევიდა 1975 წელს.

ყოველწლიურად მსოფლიო მემკვიდრეობის კომიტეტი იკრიბება სესიაზე, რომელიც განსაზღვრავს თუ, რომელი ძეგლი შეიტანონ UNESCO-ს მსოფლიო მემკვიდრეობის სიაში. პირველი ძეგლი მსოფლიო მემკვიდრეობის სიაში შეიტანეს 1978 წელს და ეს იყო გალაპაგოსის კუნძულები. მსოფლიო მემკვიდრეობის ძეგლების სიის მთავარი მიზანია თითოეული ობიექტი დაიცვას და გახადოს ცნობილი, თუ რა თქმა უნდა ის შეესაბამება იუნესკოს კრიტერიუმებს. იუნესკოს ოფიციალური ენებია: ინგლისური, არაბული, ესპანური, ჩინური, რუსული და ფრანგული.

იურიდიული პირი – 1. განსაზღვრული მიზნის მისაღწევად შექმნილი საკუთარი ქონების მქონე ორგანიზებული წარმონაქმნი, რომელიც თავისი ქონებით დამოუკიდებლად აგებს პასუხს და საკუთარი სახელით იძენს უფლებებსა და მოვალეობებს, დებს გარიგებებს და შეუძლია სასამართლოში გამოვიდეს მოსარჩელედ და მოპასუხედ. ი. პ., რომლის მიზანსაც შეადგენს სამეწარმეო (კომერციული) საქმიანობა, უნდა შეიქმნას მეწარმეთა შესახებ კანონის მიხედვით. ი. პ., რომლის მიზანსაც არ შეადგენს სამეწარმეო საქმიანობა, შეიძლება არსებობდეს, როგორც კავშირი (ასოციაცია) ან ფონდი; 2. სახელმწიფო სამოქალაქო-სამართლებრივ ურთიერთობებში მონაწილეობს ისევე, როგორც კერძო სამართლის იურიდიული პირი. სახელმწიფოს უფლებამოსილებებს ამ დროს ახორციელებს მისი ორგანოები ისე, რომ ისინი არ წარმოადგენენ იურიდიულ პირებს. იურიდიული პირის ადგილსამყოფელად ითვლება მისი ადმინისტრაციის მდებარეობის ადგილი; 3. ი. პ. შეიძლება იყოს კორპორაციულად ორგანიზებული, წევრობაზე დაფუძნებული, წევრთა მდგომარეობაზე დამოკიდებული ან მათგან დამოუკიდებელი და ეწევა ან არ ეწევა მეწარმეობას.

იურისდიქცია (ლათ. jurisdictio სასამართლო წარმოება<jus სამართალი, უფლება და dico ვლაპარაკობ) – 1. სასამართლო საქმის წარმოების უფლება, განსჯადობა; 2. საქმეები, რომლებიც ამა თუ იმ დაწესებულების წარმოებას ექვემდებარება.

იურისკონსულტი (ლათ. jurisconsultus სამართლისმცოდნე) – წარმოების, დაწესებულების, საზოგადოებრივი ორგანიზაციის მუდმივი კონსულტანტ-იურისტი. ევალება თავისი ორგანიზაციის ინტერესების დაცვა სასამართლო ორგანოებში, აგრეთვე სხვადასხვა უფლებრივი დოკუმენტაციის შედგენა-გაფორმება.

იურისტი (გერმ. iurist<ლათ. juris სამართალი, უფლება) – იურიდიული განათლების მქონე, იურისპრუდენციის დარგში მომუშავე პირი; სამართლისმცოდნე.

იურტა – ცენტრალური აზიის ველებში მცხოვრები მომთაბარე ხალხების ტრადიციული გადასატანი სადგომი, სახლი. რომლის კონსტრუქციაც შედგება წრიულად დაწნული გვირგვინისგან, კედლები და სახურავი ძირითადად დაფარულია ტყავით ან თექით (ნახ. 1. უზბეკური იურტა).



ნახ. 1

იუსტირება – დანადგარის აწყობა, შემოწმება, დარეგულირება.

იფანი – იხ. კოპიტი.

იყალთოს აკადემია (ინგლ. Ikalto Academy) – XI-XII საუკუნეების ქართული უმაღლესი სასწავლებელი. მდებარეობს კახეთის მხარეში, თელავის მუნიციპალიტეტში, გომბორის ქედის

ჩრდილო-აღმოსავლეთ კალთაზე, სოფელ იყალთოში, იყალთოს სამონასტრო კომპლექსის ტერიტორიაზე (იხ. იყალთოს მონასტერი, ნახ. 1 - ნახ. 4). ეს კომპლექსი VI საუკუნეში დააარსა



ნახ. 1

13 ასურელ მამათაგან ერთ-ერთმა ზენონმა (ზენონ იყალთოელი). მან აქვე ჯვარ-გუმბათოვანი ეკლესიის მშენებლობა დაიწყო და მთელი სიცოცხლე ქართველთა საგანმანათლებლო საქმიანობას ეწეოდა. შემდეგში ზენონის მიერ აგებული ტაძრის ადგილას ღვთაების (ფერისცვალების) ეკლესია აშენდა (VIII-IX საუკუნეების მიჯნაზე), მოგვიანებით კი ყველაწმინდის ერთნავიანი და სამების მცირე ეკლესიები (XII-XIII საუკუნეები), რომლებიც ერთ სამონასტრო კომპლექსში გაერთიანდა. ამჟამად მონასტრის ეზოში შემორჩენილია სხვადასხვა

ნაგებობები, მათ შორის იყალთოს აკადემიის და სატრაპეზოს ნანგრევებიც. რიყის ქვით ნაგები აკადემიის შენობის პირველი სართული ორი ოთახისგან შედგება, მეორე კი ერთი მთლიანი დარბაზია (24,5x9,0 მ), რომელიც სავარაუდოდ სასწავლო აუდიტორიად გამოიყენებოდა. ნაგებობა სამშენებლო სტილის მიხედვით VIII-IX საუკუნეების ქართულ ფეოდალურ სასახლეებს ენათესავება და აგებულიც მაშინ უნდა იყოს.

სოფელ იყალთოსა და მის შემოგარენში 70-ზე მეტი ეკლესია და ეკლესიის ნაშთია დაფიქსირებული, რაც იმაზე მიუთითებს, რომ ამ ადგილზე მნიშვნელოვანი კულტურული და საგანმანათლებლო ცენტრი ყალიბდებოდა. ისტორიული წყაროების მიხედვით, იყალთოს აკადემია IX საუკუნეში დაარსდა, მაგრამ არაბთა ბატონობის გამო არსებობა მალევე შეწყვიტა. მხოლოდ XII საუკუნეში განაახლა ფუნქციონირება, როცა იყალთოში საქართველოს დიდი მეფის (1089-1125 წწ.) დავით აღმაშენებლის სახელმწიფო კარის მრჩეველი, სასულიერო მოღვაწე, მწერალი, ფილოსოფოსი და ჰიმნოგრაფი არსენ იყალთოელი (მაცაშვილი) ჩავიდა და აკადემიის აღდგენა დაიწყო (მანამდე გელათის აკადემიაში მოღვაწეობდა). 1114-1120 წლებიდან აკადემიამ მუშაობა განაახლა მისი პირველი რექტორის არსენ იყალთოელის ხელმძღვანელობით. აქ ძირითადად ტრივიუმ-კვადრივიუმის ციკლის საგნებს (ღვთისმეტყველება, რიტორიკა, ასტრონომია, ფილოსოფია, გეოგრაფია, გეომეტრია, გალობა) ასწავლიდნენ. ისწავლებოდა აგრეთვე მჭედლობა, კერამიკა ("მეკეცეობა") და მევენახეობა-მეღვინეობა.



ნახ. 2

აკადემიის შენობის სიგრძე 73 მეტრი იყო, რაც მის გრანდიოზულობაზე მეტყველებს (ნახ. 1, ნახ. 2: აკადემიის ნაშთი; ნახ. 3. აკადემიის ნანგრევების პანორამული ხედი). არქეოლოგიური გათხრების შედეგად იქ აღმოჩენილ იქნა ფირუზისფერი კრამიტი (ასეთები მხოლოდ ეკლესია-მონასტრებთან გვხვდება), საჭურჭლე ქარხანა (მდებარეობს მონასტრის გარეთ), სამჭედლო ბუხრით, ხოლო ახლახან მონასტრის ეზოში მიაკვლიეს ზენონ და არსენ იყალთოელების სამარხებს.

საქართველოში განათლება და მეცნიერება სახელმწიფო პოლიტიკის რანგამდე იყო აყვანილი. ქართველი მეფეებიც დიდ ყურადღებას უთმობდნენ კულტურულ-საგანმანათლებლო კერების შექმნას ქვეყნის შიგნითა თუ მის ფარგლებს გარეთ. იყალთოს აკადემია ერთ-ერთი ასეთი ცენტრი იყო, რომელიც საუკუნეების განმავლობაში ემსახურებოდა განათლებისა და მეცნიერების აღორძინების საქმეს. აკადემიამ მხოლოდ 1616 წლიდან შეწყვიტა არსებობა ირანის მმართველის შაჰ-აბასის შემოსევის შედეგად, როცა ხანძარმა მთლიანდ გაანადგურა მონასტერი.



ნახ. 3

იყალთოს მონასტერი (ინგლ. Ikalto Monastery) – XI-XII საუკუნეების ქართული ხუროთმოძღვრების ძეგლი, იყალთოს სამონასტრო კომპლექსი – ფერისცვალების მონასტერი. მდებარეობს კახეთის მხარეში, თელავის მუნიციპალიტეტში, გომბორის ქედის ჩრდილო-აღმოსავლეთ კალთაზე, სოფელ იყალთოში (ნახ. 1. ადგილმდებარეობის რუკა). კომპლექსში შემავალი ნაგებობებია: 3 ეკლესია, აკადემიის ნანგრევები, სატრაპეზო, მარანი, საწნახელი, გალავანი, დამხმარე ნაგებობები.



ნახ. 1

გადმოცემით, სოფელ იყალთოში სამონასტრო კომპლექსი ჯერ კიდევ IV საუკუნეში არსებულა. VI საუკუნეში ერთ-ერთმა ასურელმა მამათაგანმა ზენონმა აქ მცირე ეკლესია ააშენა, რომელიც ჯვარ-გუმბათოვანი ნაგებობა ყოფილა. ნაგებობა მრავალჯერ გადაკეთდა (ბოლოს XI საუკუნეში) და ჩვენამდე მოაღწია ერთნავიანი დარბაზული ეკლესიის სახით (ნახ. 2. სამების ეკლესია). XII-XIII საუკუნეებში კომპლექსს დაემატა

ყველაწმინდის ერთნავიანი დარბაზული ტიპის ეკლესია (ნახ. 3. ყველაწმინდის ეკლესია). კომპლექსის მთავარი ნაგებობაა ფერისცვალების ტაძარი, რომლის აგების თარიღი უცნობია (სავარაუდოდ სახელდება VIII-IX საუკუნეები). XI-XII საუკუნეებში ტაძარი საფუძვლიანად გადაუკეთებიათ და ჩვენამდე ამ სახით მოაღწია (ნახ. 4. ფერისცვალების ტაძარი).

აკადემიისა და სატრაპეზოს ორსართულიანი ერთმანეთზე გადაბმული კორპუსის ფართობი (765 კვ. მ.) და საწნახელისა (სიგრძე 15 მ) და მარნის მოცულობები გვაფიქრებინებს, რომ VIII-IX საუკუნეებში იყალთო ქვეყნისათვის დიდი, მნიშვნელოვანი სამონასტრო ცენტრი იყო. 1104 წელს, როცა საქართველოს მეფემ (1089-1125 წწ.) დავით აღმაშენებელმა რანთა და კახთა სამეფო გააუქმა, იყალთოს კომპლექსის წონადობა ქვეყანაში შემცირდა და სრულად რომ არ მიეტოვებინათ, დიდმა მამულიშვილმა არსენ იყალთოელმა (მაცაშვილი) გელათის აკადემია დატოვა და დავით აღმაშენებლის თანადგომით, თავის მშობლიურ კახეთში იყალთოს აკადემია (ნახ. 5. აკადემიის ნაშთი) დააარსა (იხ. იყალთოს აკადემია), რომელიც XVII

საუკუნის დასაწყისამდე წარმატებით ემსახურებოდა საქართველოს მოსახლეობის განსწავლულობის საქმეს.

არქეოლოგიური გათხრების შედეგად აღმოჩნდა, რომ აკადემიის მთავარი შენობის ირგვლივ არსებობდა მრავალი სახელოსნო, მარანი, სამჭედლო, სამეურნეო ნაგებობა და სათავსი.

1965 წლიდან ღვთაების ეკლესიის შენობაში გახსნილია მუზეუმი. 1991 წელს ღვთაებისა და სამების ტაძრებში ღვთისმსახურება აღსდგა.

ისტორიულ წყაროებზე დაყრდნობით, ცნობილია რომ იყალთოს აკადემიაში სწავლობდა გენიალური ქართველი პოეტი შოთა რუსთაველი.



ნახ. 3



ნახ. 2



ნახ. 4



ნახ. 5

იშელი – ძვ. საღორე სახლი.

იშხანი (ინგლ. Ishkhani) – ქართული ხუროთმოძღვრების ძეგლი, შუა საუკუნეების საქართველოს ერთ-ერთი დიდი სამონასტრო და საეპისკოპოსო ცენტრი (ნახ. 1. საერთო ხედი). მდებარეობს ისტორიულ ამიერ ტაოში (იხ. ბანას ტაძარი, ნახ. 1), ართვინის პროვინციაში, იუსუფელის რაიონში, მდინარე ოლთისისწყლის მარჯვენა ნაპირზე, სოფელ იშხანში (ახლანდელი თურქეთის რესპუბლიკა) (ნახ. 2. ადგილმდებარეობის რუკა). კომპლექსის შემავალი ნაგებობებია: მთავატი ტაძარი, მცირე ეკლესია.

თავდაპირველი ეკლესია (ბანის ტიპის წრიულ გარშემოსავლელში მოქცეული ტეტრაკონქი) VII საუკუნის 30-იან წლებში ტაოელი სომეხი ეპისკოპოს-ქალკედონიკის ნერსეს მიერ იყო აშენებული (ტაო „ტაიქის“ სახელით, რამდენიმე საუკუნის განმავლობაში, ძველი



ნახ. 1

სომხეთის სამეფოს შემადგენლობაში შედიოდა). IX საუკუნის დასაწყისში, არაბების შემოსევის შედეგად მიტოვებული ეკლესიის ნანგრევებზე, გრიგოლ ხანძთელის ნათესავმა და მოწაფემ საბა იშხნელმა ახალი ტაძარი ააგო, რომელმაც დასრულებული სახე XI საუკუნეში, 1032 წელს, საქართველოს მეფის ბაგრატ IV-ის მეფობის დროს მიიღო, თვით საბა კი გახდა ამ ტაძრის პირველი ქართველი ეპისკოპოსი. საეპისკოპოსო კათედრამ იშხანში XVII საუკუნის მეორე ნახევრამდე იარსება.

ახლანდელი ტაძარი წარგმელებული ჯვარ-გუმბათოვანი ნაგებობაა, რომლის ჯვარისებრი მოხაზულობა თითქმის მთლიანად იკითხება გარედანაც მიწის დონეზე. დასავლეთი, სამხრეთი და ჩრდილოეთი მკლავები მართკუთხაა. საკურთხევლის აფსიდის ორივე მხარეს მცირე აფსიდებით დასრულებული სადიაკვნე და სამკვეთლოა. დასავლეთის მკლავი წარმოადგენს მართკუთხა დარბაზს, რომლის გრძივი კედლები პლასტიკურადაა დანაწევრებული კედლის სვეტებით. ჩრდილოეთით მას გრძელი, უაფსიდო სადგომი ეკვრის. სფერული გუმბათი ეყრდნობა მასიურ 4 სვეტს, რომელთაც არქიტექტურულად დახვეწილი ბაზისები და სვეტისთავები აქვს. მდიდრულად მორთული დასავლეთის სვეტები მრავალკუთხაა, დასავლეთის კი რთული ფორმის. გადასვლა გუმბათქვეს კვადრატიდან გუმბათის ყელის წრეზე აფრების მეშვეობით ხდება. გუმბათის თექვსმეტწახნაგა ყელზე, მონაცვლეობით, 8 გრძელი და 8 მრგვალი, ორნამენტებით მდიდრულად მორთული სარკმელია. ყელი შიგნიდან და გარედან წვრილი ლილვებითა და გრეხილებზე დაყრდნობილი თაღებითაა შემკული. მეტად ორიგინალურია გუმბათის ყელის ზედა ნაწილის არქიტექტურული დეტალები – კარნიზის დაკბილული ორნამენტი მის ქვედა ხაზზე კედელს მოწყვეტილია, ჰაერშია. ასეთი ორიგინალური კარნიზი სხვა ქართულ ტაძრებში არ გვხვდება. ამ კარნიზს ქვემოთ ფრიზად გაჰყვება ფერადი წრეები. მთლიანობაში გუმბათის ყელი საოცრად ამაღლებულ შთაბეჭდილებას ტოვებს მნახველზე.



ნახ. 2

ტაძარი მდიდარია უნიკალური ქართული ჩუქურთმებითა და ხვეულებით, რომლებიც იშხანის ტაძარს საოცარ ხიზლს მატებენ (ნახ. 3, ნახ. 4: ფასადის ფრაგმენტი; ნახ. 5. გუმბათის ყელი; ნახ. 6. გუმბათის ყელის ფრაგმენტი). ტაძრის ინტერიერსა და გუმბათის ყელში პირვანდელი, XI საუკუნის, მხატვრობა და ფრესკებია შემორჩენილი. ტაძარში უამრავი მხედრული წარწერაა, რომლებშიც მრავალი ქართველი მეფე და მთავარია მოხსენიებული. 2017 დასრულებული

რესტავრაციის დროს აღმოჩენილი იქნა მდიდრულად გაფორმებული მოზაიკური იატაკი (ნახ. 7. მოზაიკური იატაკი).

მცირე ზომის დარბაზული ღვთისმშობლის სახელობის ეკლესია, ტიმპანზე მოთავსებული წარწერის თანახმად, 994-1008 წლებში აუშენებია მეფე გურგენს (საქართველოს მეფე ბაგრატ III-ის მამა). სამწუხაროდ, ეკლესიამ ჩვენამდე ნანგრევების სახით მოაღწია (ნახ. 8. მცირე ეკლესია). იგი შედგება დარბაზის და აფსიდისაგან. დარბაზი გადახურული იყო მრავალცენტრიანი კამარით. ეკლესიის ინტერიერის კედლებზე შემორჩენილია ფრესკების ნაშთები. ეკლესია განათებულია აღმოსავლეთიდან და დასავლეთიდან, შესასვლელი კი ერთი აქვს – ჩრდილოეთიდან, რაც იშვიათობაა ქართულ ხუროთმოძღვრებაში. ფასადები და ღიობები მორთული იყო ორნამენტული საპირეებით. აღმოსავლეთის ფასადზე შემორჩენილია წნულეებისგან შემდგარი გეომეტრიული ორნამენტები.

იშხნის მონასტერში ილარიონ იშხნელის დაკვეთით გადაიწერა სახარება, შემდგომში ე.წ. მესტიის სახარება. აქვე 973 წელს, ეპისკოპოს ილარიონის შეკვეთით, შესრულდა ჭედური, მოოქროვილი ვერცხლის ჯვარი, რომელიც ახლა საქართველოს ხელოვნების სახელმწიფო მუზეუმში ინახება.

იშხანი, საქართველოს ფარგლებს გარეთ დარჩენილი ეკლესია-მონასტრებიდან ერთ-ერთი ბრწყინვალე ძეგლია და თავისი ისტორიითა და არქიტექტურით ყოველთვის შეახსენებს მსოფლიო საზოგადოებას ძველი ქართული ხუროთმოძღვრების განსაკუთრებულობას, დეკორის სიდიადესა და ჩუქურთმის დახვეწილობას.



ნახ. 3



ნახ. 4

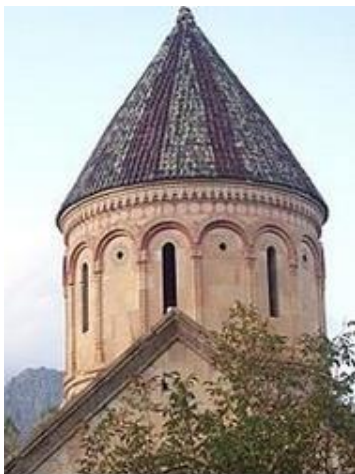

ნახ. 5



ნახ. 6



ნახ. 7



ნახ. 8



ნახ. 9

იქითი – სწრაფი, მყისი, ანაზღეული, მოულოდნელი.

იჯარა – ხელშეკრულება, რომლითაც მეიჯარე გადასცემს მოიჯარეს განსაზღვრულ ქონებას დროებით სარგებლობაში. მეიჯარე ვალდებულია უზრუნველყოს ნაყოფის მიღების შესაძლებლობა გადაცემული ქონებიდან, ხოლო მოიჯარე ვალდებულია გადაიხადოს დათქმული საიჯარო ქირა.

3

კაბარე (ფრანგ. cabaret პატარა სამიკიტნო) – პატარა გასართობი დაწესებულება გარკვეული მხატვრული პროგრამით, რომელიც შედგება სიმღერების, ერთაქტიანი პიესების, სკეტჩების, საცეკვაო ნომრებისაგან და ა.შ.

კაბლო – 1. საფარცხავის ფიცარი; ხელნებიანი ფიცარი, რომელზედაც ფარცხი გამოებმება; სათრეველა; სამეურნეო იარაღი: 3-3,5 მეტრამდე სიგრძის სქელი ფიცარი. ორივე თავის ახლოს გაყრილი აქვს ხელნები, რომლებსაც ერთმანეთთან შეერთებულ თავში ებმის ერთი, ზოგჯერ ორი უღელა ხარი. იყენებენ დათესილი და კავით მოხნული ყანის დასაფარცხად და მოსასწორებლად. ძველად გამოიყენებოდა კალოზე განალეწის შესახვეტად; 2. ერთ-ერთი ყველაზე ძველი და მერყევი საზომი ერთეულ, რომელიც დაახლოებით შეესაბამებოდა 12 მტკაველს (XIX საუკუნის სიღნაღში, სადაც მტკაველი 24,86 სმ-ს შეადგენდა). კახეთის სხვადასხვა კუთხეში კაბდოს ქვეშ სხვადასხვა ზომის ერთეული ივარაუდებოდა. საინტერესოა, რომ მცირე ზომის (1,5 მ) კაბდო სახედართი ფარცხვისათვის იყო განკუთვნილი.

კაბელი (ნიდერლ. kabel ბაგირი, გვარლი<ლათ. capulum ქამანი, საგდებელი) – 1. ჰერმეტიკულ გარსში მოთავსებული მოქნილი ელექტროსადენი (ან სადენები), რომელსაც ჩვეულებრივ



ნახ. 1

ზემოდან დამცავი საფარი აქვს (ნახ. 1). იყენებენ დიდ მანძილზე ელექტროენერჯის ან სიგნალების გადასაცემად; 2. საზღვაო საქმეში: ფოლადის ბაგირი. კაბელის ძირითადი ნაირსახეობებია: აირჟლენთილი, ანტენის, ბლანტჟლენთილი, განათების, განმხოლოებული, გვირგვინმედეგი, დაეკრანებული, დენგამტარი, ელექტრული, ერთსადენიანი, ზეთვსებული, თანაღერძული, კონცენტრული, მანაწილებელი, მაღალი სიხშირის, მიმყვანი,

მიწისქვეშა, მკვებავი, მოქნილი, მოჯავშნული, მრავალძარღვა, მშრალიზოლაციანი, მცირე ტევადობის, ორძარღვა, რთულგრებილი, საკონტროლო, სასიგნალო, სასიგნალო ოპტიკური, სატელევიზიო, სატელეფონო, სატრანსლაციო, საჰაერო, ტყვიამოსილი, ღრმა წყლის, შემყვანი, შლანგიანი, ცალძარღვა, ძალური, წვრილგრებილი, წყალქვეშა, ჯავშნიანი და სხვ.

კაბელი გამთბობი – ელექტრული კაბელი გამოყენებული გათბობისათვის. მრეწველობაში თვითრეგულირებადი კ. გ. გამოიყენება მილსადენების, ცისტერნების, წყალჩასადინარების, ბურულების გაყინვისაგან დასაცავად, აგრეთვე "თბილი იატაკების" მოსაწყობად (ნახ. 1. თვითრეგულირებადი გამთბობი კაბელი "ნელსონი").



ნახ. 1

კაბელი ელექტრული – ერთი ან რამდენიმე იზოლირებული გამტარი, რომელიც მოთავსებულია ჰერმეტიკულ გარსში და გარედან, როგორც წესი, შემოზღუდულია დამცავი ფენით (ჯავშნით). კ. ე. გამოიყენება მანძილზე ელექტრული ენერჯის ან სიგნალების გადასაცემად (დაბალი და მაღალი ძაბვის კაბელური ელექტროენერჯის გადამცემი ხაზები;



ნახ. 1

მართვისა და სიგნალიზაციის საკონტროლო კაბელი; კავშირგაბმულობის მაგისტრალური ხაზები; ექსკავატორების, მანქანების, მექანიზმების კვება ელექტროენერჯით; გემების, საფრენი აპარატების და ა.შ. ელექტრომოწყობილობა და სხვ.). ნებისმიერი ტიპის კ. ე. აქვს საერთო კონსტრუქციული ელემენტები: დენგამტარი ძარღვი, იზოლაცია და გარსი (ნახ. 1). დენგამტარი ძარღვი მზადდება სპილენძის ან ალუმინისაგან; დანიშნულების მიხედვით, ის შეიძლება იყოს ერთ- და მრავალძარღვა. ძალოვან კაბელებში დენგამტარი ძარღვები შეირჩევა განიკვეთის ფართობის მიხედვით, კავშირგაბმულობის კაბელებში – დიამეტრის. ძალოვან კ. ე., როგორც წესი, სამი ძარღვია (სამი ფაზისათვის), კავშირგაბმულობის

კაბელებში – ათეულობითა და ასეულობით. კაბელების იზოლაცია კეთდება დიელექტრიკისაგან, რომელიც დენგამტარ ძარღვებს აცალკევებს ერთმანეთისგან და გარსისგან. მილისებრი გარსი გარედან ემსახურება დენგამტარი ძარღვის იზოლაციის ფიქსაციას და ტენისა და ქიმიური ნივთიერებების ზემოქმედებისაგან დაცვას. ძირითადად გამოიყენება ტყვიის, ალუმინის, პლასტმასისა და ფოლადის გარსები; პლასტმასის იზოლაციის მქონე კ. ე. აქვს პოლივინილქლორიდის ან მურის პიგმენტის პოლიეთილენის გარსი; თუ იზოლაცია რეზინისაა, მაშინ გარსიც კეთდება რეზინისაგან. მექანიკური დაზიანებებისაგან დასაცავად კაბელს გარედან უკეთდება დამცავი საფარი (ბრონი) ფოლადის ლენტის ან მავთულისაგან. ცნობილია კ. ე. 1000-ზე მეტი სახეობა, რომელთა ნიშანდება, ასორტიმენტი, დანიშნულება, კონსტრუქცია და მახასიათებლები მოცემულია მწარმოებელი ქვეყნის შესაბამის სტანდარტებში.

კაბელი იზოლირებული – ელექტრული კაბელი, დაფარული საიზოლაციო გარსით (ნახ. 1. თვითმზიდი იზოლირებული კაბელი). ძირითადად გამოიყენება მშენებლობაში ელექტროსამონტაჟო სამუშაოების შესასრულებლად.



ნახ. 1

კაბელი კოაქსიალური – კაბელი, რომელიც შედგება ორი ერთმანეთისგან იზოლირებული სადენისაგან; ერთი მათგანი გატარებულია მეორეში. იყენებენ ძალიან მაღალი სიხშირის ენერჯის გადასაცემად (ნახ. 1).



ნახ. 1

კაბელი საკონტროლო – ელექტრომოწყობილობის სიგნალიზაციის, კონტროლისა და მართვის ელექტრული კაბელი (ნახ. 1). შეიცავს ათეულობით სპილენძის ან ალუმინის მარღვს (სადენს), რომლებიც იზოლირებულია რეზინით ან პლასტმასით. ს. კ. მარღვები მოთავსებულია ტყვიის, პოლივინილქლორიდის ან რეზინის გარსში და უმეტესად დაცულია ჯავშნით. ს. კ. სარგებლობა შეიძლება შენობის შიგნით, ღია ჰაერზე, მიწაში და წყალშიც კი (დამოკიდებულია კაბელის ტიპზე).

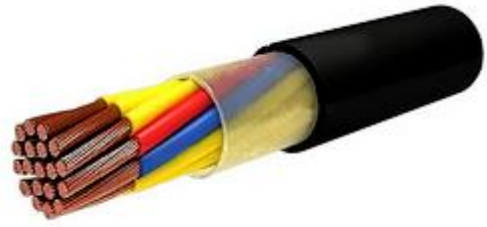

ნახ. 1

კაბელი სითხით შევსებული – მაღალი ძაბვის ძალური კაბელი, რომელიც ჩასმულია ლითონის გარსში და შევსებულია ზეთით, გელით, გაზით და მისთ. (ნახ. 1). გამოიყენება ელექტროენერჯის გამოსაყვანად მსხვილი ელექტროსადგურებიდან და მიწისქვეშა ჰესებიდან გამანაწილებელ ქსელამდე მისაწოდებლად, ელექტროენერჯის გადამცემი ხაზებისათვის მდინარეებზე გადასასვლელად, დიდი ქალაქების მომსახურებისათვის და სხვ.



ნახ. 1

კაბელმადიებელი – ხელსაწყოთა კომპლექტი, რომლითაც ადგენენ მიწისქვეშა და წყალქვეშა კაბელების ტრასისა და ჩაწყობის სიღრმეს, აგრეთვე მათი მარღვების დაზიანების ადგილს იმ შემთხვევაში, როცა ისინი მთლიანადაა მიწაში ჩაფლული.

კაბელჩამწყობი – მისაბმელი ან თვითმავალი მექანიზმი, რომელიც კაბელს აწყობს მიწისქვეშ ან წყალქვეშ. კ. მიწისქვეშ წარმოქმნის ღრუს ან ტრანშეას და ერთდროულად მასში აწყობს კაბელს (ნახ. 1). კაბელჩამწყობი არსებობს დანიანი და როტორული.



ნახ. 1

კაბენის მონასტერი (ინგლ. Monastery of Kaben) – XIII საუკუნის ქართული ხუროთმოძღვრების თვალსაჩინო ძეგლი, სამონასტრო კომპლექსი. მდებარეობს ქვედა ქართლის მხარეში, თეთრიწყაროს მუნიციპალიტეტში, სოფელ კიკეთის მახლობლად, მდინარე ასურეთისწყლის ხეობაში. კომპლექსში შემავალი ნაგებობებია: ღვთისმშობლის მიძინების დიდი გუმბათიანი ტაძარი, სვიმონ მესვეტისა და მიქაელ მთავარანგელოზის მცირე დარბაზული ეკლესიები. მთავარი ტაძარი შიდა სივრცის გადაწყვეტით, ბეთანიის გუმბათოვანი ტაძრის ანალოგი

ყოფილა მცირე ცვლელელებით. განსხვავდებოდა ფასადების მორთულობით (ფასადებით იმეორებდა სამთავის-იკორთის ტაძართა დეკორატიულ სისტემას). ინტერიერი მთლიანად მოხატული ყოფილა. ჟამთა სვლას მხოლოდ მიქაელ მთავარანგელოზის მცირე ერთნავიანი დარბაზული ეკლესია (ნახ. 1. საერთო ხედი; ნახ. 2. სამხრეთი ფასადი) გადაურჩა, რომელიც



ნახ. 1

აგებულია კარგად დამუშავებული თლილი ქვით. შემორჩენილია აგრეთვე სვიმონ მესვეტეს ეკლესიის ნანგრევები.

ასეთივე დასახელების IX-XIII საუკუნის მონასტერი მდებარეობს შიდა ქართლში, ახალგორის მუნიციპალიტეტში, სოფელ ყანჩაეთის მახლობლად. სამხრეთ ფასადზე არსებულ წარწერაში დასახელებულ პირთა მიხედვით თარიღდება IX საუკუნის პირველი ნახევრით. სამშენებლო ფენების მიხედვით კი ირკვევა, რომ იგი საფუძვლიანად გადაუკეთებიათ XIII საუკუნეში. ტაძარი თავდაპირველად „თავისუფალი ჯვრის“ ტიპის გუმბათოვანი

ნაგებობა ყოფილა რვაწახნაგა გუმბათის ყელითა და ნალისებრი ფორმის აფსიდით. ნაგებია თეთრი, ფორებიანი ტუფითა და რიყის ქვით. გუმბათის წრიული ყელის გადასვლა კვადრატზე ხდება ტრომპების გამოყენებით. ინტერიერსა და გუმბათის ყელზე არის ძველი მოხატულობის დაზიანებული ფრაგმენტები. ტაძარი გამორჩეული იყო მაღალი დონის ოსტატობით შესრულებული ჩუქურთმებითა და მორთულობებით (ნახ. 3 - ნახ. 7: მორთულობები).



ნახ. 2



ნახ. 3



ნახ. 4



ნახ. 5



ნახ. 6



ნახ. 7

კაბერის ეკლესია (ინგლ. Church of Caberi) – X-XI საუკუნეების ქართული ხუროთმოძღვრების ძეგლი, გოსტიბეს წმინდა გიორგის ეკლესია (ნახ. 1. საერთო ხედი). მდებარეობს შიდა ქართლის მხარეში, კასპის მუნიციპალიტეტში, კასპიდან 30 კმ-ში, სოფელ გოსტიბედან 1 კმ-ში, ძველ სასაფლაოზე (ნახ. 2. ადგილმდებარეობის რუკა). კომპლექსში შემავალი ნაგებობებია: ეკლესია, სამკვეთლო, ეკვდერი. დასავლეთის ფასადზე არსებული ასომთავრული წარწერის თანახმად (ნახ. 3. აღმოსავლეთი ფასადის წარწერა), ეკლესია აგებულია 1014-1027 წლებში ასად სანივაჯის ძის მიერ.

კაბერის ეკლესია დარბაზულია (12,7x11,9 მ), ნაგებია არათანაბარი ზომის უხეში რუხი ფერის ქვით, კარგად დამუშავებული კვადრებითა და წვრილი ქვით. შიგნიდან თაღოვანი, გარედან არქიტრავით გადახურული შესასვლელი სამხრეთ კედლის დასავლეთ ნაწილშია. ოდნავ შემაღლებული ნალისებრი აფსიდის ღერძზე თაღოვანი სარკმელია, გვერდებზე – მართკუთხა ნიშები. კამარა ეყრდნობოდა ქვემოთკენ მომრგვალებულ კონსოლებზე შეკიდულ საბჯენ თაღებს. სატრიუმფო და დასავლეთ კედლის თაღები ოდნავ შეისრული ფორმისაა. სამხრეთ კედელში გაჭრილია ორი სარკმელი. დარბაზის ჩრდილოეთ კედლის ნაწილში სარკოფაგია. ეკლესიის კედლებზე შემორჩენილია მოხატულობის ფრაგმენტები. აღმოსავლეთი ფასადის სარკმლის სათაურზე გამოსახულია სამი რელიეფური ჯვარი;

დასავლეთი ფასადის ცენტრში ჩასმულ ყვითელ ქვაზე შვიდსტრიქონიანი ასომთავრული სამშენებლო წარწერაა, რომელშიც გარდა ეკლესიის აშენების თარიღის და აღმშენებლის სახელისა, ნახსენები არიან გიორგი მეფე და მელქისედეკ კათოლიკოსი, სოფრონ ბედიელი მთავარეპისკოპოსი. ამ ქვის მარჯვნივ, ოდნავ ქვემოთ, კედელში ჩასმულია საკმაოდ დიდი ქვა შეღრმავებული ჯვრის გამოსახულებით (ნახ. 4. რელიეფური ჯვარი). ეკლესიას ორი მინაშენი აქვს: ჩრდილოეთით - სამკვეთლო, სამხრეთით - ეგვტერი.



ნახ. 1

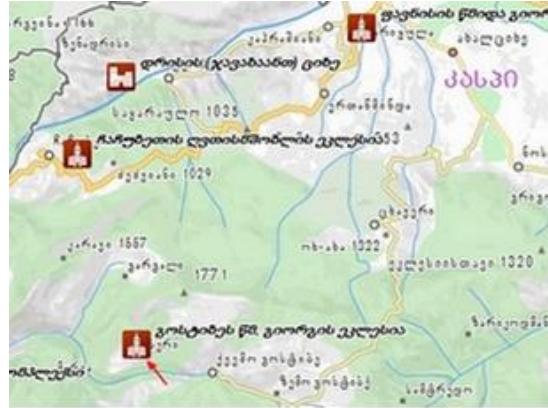

ნახ. 2



ნახ. 3



ნახ. 4

კაბესტანი (ძვ. ფრანგ. cabestant<ძვ. პროვანსალური cabestan<capestre შკივი<ლათ. capistrum ავშარა<capere დაჭერა, აღება) – ტვირთის გადასადგილებელი მექანიზმი, შემდგარი ვერტიკალური ლილვისაგან, რომელზეც იხვევა ჯაჭვი, გვარლი ან ბაგირი (ნახ. 1). გამოიყენება ტვირთების ასაწევად და გადასადგილებლად ჰორიზონტალური მიმართულებით, გემის ნაპირთან მოსაზიდავად, ღუზის ასაწევად და სხვ.



ნახ. 1

კაბინა (ფრანგ. cabine ქობი, ფაცხა) – სპეციალური დანიშნულების, სხვადასხვა ფორმისა და კონსტრუქციის პატარა სათავსი [მაგ., მართვის კაბინა, მძღოლის კაბინა, ბაგირგზის კაბინა (ნახ. 1) ჰერმეტიკული კაბინა და სხვ.].



ნახ. 1

კაბინეტი (ფრანგ. cabinet ოთახი გემზე) – 1. ინტელექტუალური შრომისათვის განკუთვნილი ოთახი; 2. მთავრობაში შემავალი მინისტრების შემადგენლობა; 3. თანამდებობის პირის სამუშაო ოთახი; 4. ბოსკეტის შიგა სივრცითი ბალ-პარკის კომპოზიციის ელემენტი, შექმნილი გაკრეჭილი ცაცხვისა და რცხილის ხეებისაგან. XVII-XVIII საუკუნის საფრანგეთის ბალებსა და პარკებში კუმეტესობა მორთული იყო პარტერებით, ავზებით, ქანდაკებებითა და სხვ. ბალ-პარკის ნაგებობებით.

კადარი – XIV საუკუნის ქართული ხუროთმოძღვრების ძეგლი სოფელ ძველი აბაშის დასავლეთით.

კადასტრი (ინგლ. cadastre ფურცელი, რეესტრი) – 1. რეესტრი, რომელიც შეიცავს ობიექტის შეფასებისა და საშუალო შემოსავლიანობის შესახებ მონაცემებს; 2. ამა თუ იმ ბუნებრივი ობიექტის შესახებ ძირითადი მონაცემების სისტემატიზებული ერთობლიობა. მაგ., მიწის კადასტრი, წყლის კადასტრი და სხვ.; 3. იმ პირთა სია, რომლებზეც ვრცელდება სულადობრივი დაბეგვრა.

კადასტრი საქალაქთმშენებლო – სახელმწიფო რეგისტრაციის საინფორმაციო, სამართლებრივი სისტემა საქალაქთმშენებლო მოქმედების ობიექტების ტერიტორიის გამოყენებისა. კადასტრის საფუძველს შეადგენს საქალაქთმშენებლო და საპროექტო დოკუმენტაცია. კ. ს. წარმოებაში შესვლა მტკიცდება ქვეყნის კანონმდებლობით.

კადონი – იხ. ხარიხა.

კავალიერი (იტალ. cavaliere მხედარი) – მიწაყრილი გზის გაყოლებაზე, რომელიც ეწყობა ამოღებული გრუნტით თოვლის ნამქერისა და ჩამდინარი წყლებისაგან დასაცავად [ნახ. 1. კავალიერი (ბარტიზანი) დუბნოს ბასტიონზე, უკრაინა].



ნახ. 1

კავედიუმი (ლათ. cavaedium < cavum aedium ოთახების, სახლის შიდა ცარიელი სივრცე) – რომაული სახლის შიდა ნაწილის (ინტერიერის) განსაკუთრებული სათავსები, როგორცაა ატრიუმი, სასადილო და მეპატრონის სამუშაო ოთახი.

კავერნა (ლათ. cavus სიცარიელე, ცარიელი, ღრუ) – 1. მცირე ზომის, სხვადასხვა ფორმის სიცარიელე მთის ქანებში ან ხელოვნურ ნაკეთობებში; 2. უხარისხო შედუღების შედეგად ფოლადის მილებში ან სექციებში წარმოშობილი ღრუები და ნახვრეტები; 3. ცოცხალი

ორგანიზმის ან ორგანოს მცირე ზომის ცარიელი ადგილი; კბილის დაზიანებული, დამპალი ნაწილი.

კავეული – წვრილი, ძირითადად ლითონური ნაწილები, გამოყენებული სამშენებლო, სადურგლო, სახუროე სამუშაოებში (კავი, გონიო, საკვალთი და სხვ.).

კავი – 1. ტვირთამწევი მანქანების ნაწილი (დეტალი) ტვირთის ან ტვირთჩამჭერი მოწყობილობის ჩამოსაკიდად ამწევი მექანიზმის ბაგირზე ან ჯაჭვზე (ნახ. 1), აგრეთვე ტრაქტორისა და გამწესაგან წვევის ძალის გადასაცემად მისაბმელზე. სატვირთო კ. ამზადებენ ერთ- და ორრქიანს, ფოლადისაგან ნაჭედს ან სხმულს, ფოლადის დატვიფრული ფირფიტებისაგან და სხვ. კ. ძირითადი პარამეტრები სტანდარტიზებულია; 2. ბოლოში მოკაკული, მოკაუჭებული რკინა ან ხის ჯოხი რამეზე გამოსადებად, რისამე დასაკიდად და მისთ., კაუჭი; 3. ნავის ღუზა; 4. მიწის სახვნელი ძველებური იარაღი; აჩაჩა; 5. სახურავის ლატანი, რომელზეც მაგრდება კრამიტი და ყავარი; 6. ვაზის უღვაში, რომლითაც ის ჭიგოს ეხვევა.



ნახ. 1

კავისებრი ნაკეთობები – მცირე ზომის ლითონის დეტალები (ძირითადად სამაგრები), რომლებიც გამოიყენება სამშენებლო სამუშაოებისათვის და სადურგლო და სახუროე ნაკეთობების (კავები, საკვალთები, კაუჭები, ტაბიკურები, კუთხედები, კარისა და ფანჯრის სახელურები, საკიდები და ა.შ.) დასამზადებლად.

კავიტაცია (ლათ. cavita სიცარიელე) – სითხისშიგნითა მთლიანობის დარღვევა, ე.ი. სითხის შიგნით აირით ან ორთქლით სავსე ბუშტების წარმოქმნა. ის აღიძვრება ადგილობრივად, წნევის შემცირებით კრიტიკულზე დაბლა და შეიძლება იყოს ჰიდროდინამიკური ან აკუსტიკური.

კავიტაციური ცვეთა – აირის ჰიდროეროზიული ცვეთა, რომელიც ხდება მყარი სხეულის სითხის მიმართ მოძრაობისას, ამ დროს აირის ბუშტულაკები სკდება ზედაპირთან ახლოს, რაც იწვევს წნევისა და ტემპერატურის ადგილობრივ ზრდას, წერტილოვანი "წყლულების" წარმოქმნას და დეტალის მთლიან პერფორაციას. ასეთი სახის ცვეთას განიცდის რადიატორი, წყლის პერანგი და სხვ.

კავკასიონი (ბერძ. kaukasos<სავარაუდოდ, ძვ. სპარს. kapkah დიდი მთა) – 1. კავკასიის ყელის ირიბად გადამკვეთი მთაგრეხილი, რომლის დიდი ნაწილი შედის საქართველოს შემადგენლობაში; 2. ძველი ბერძნული მითოლოგიის თანახმად, მწყემსი, რომელიც მოკლა კრონოსმა და რომლის სახელიც შემდგომში კავკასიონის მთებს ეწოდა.

კავშირგაბმულობა – სახალხო მეურნეობის დარგი, რომელიც უზრუნველყოფს ინფორმაციის გადაცემას და ცნობების მიღებას სხვადასხვა ტექნიკური საშუალებებით (რადიო, ელექტრონული ფოსტა, ტელეფონი, ტელეგრაფი, ტელევიზია, რადიოსარელეო ხაზი, კომპიუტერი, მობილური ტელეფონი და სხვ.). ინფორმაციული კავშირი შეიძლება იყოს ადგილობრივი, აკუსტიკური, დუბლექსური, კოსმოსური, მაგისტრალური, მაღალსიხშირული, მიწისზედა, ოპტიკური, ოპერატიული, ორმხრივი, საერთაშორისო, სელექტორული, სიმპლექსური, შორეული, ფიჭური, ცალმხრივი, ჰიდროაკუსტიკური და სხვ.

კავშირგაბმულობის ხაზი (ქსელი) – 1. ხაზობრივი ნაგებობის სახეობა, რომელიც უზრუნველყოფს საკომუნიკაციო კავშირს მიმწოდებელსა და მომხმარებელს შორის; 2. ელექტრონული საკომუნიკაციო ქსელების საკაბელო, რადიოსარელეო, თანამგზავრული ხაზების ფიზიკური წრედების, სახაზო ტრაქტების ან მათი ტექნოლოგიური სისტემის შემადგენელი დანადგარების, მოწყობილობებისა და ნაგებობების ერთიანი კომპლექსი. მოიცავს საერთაშორისო და საქალაქთაშორისო საკომუნიკაციო მაგისტრალურ ხაზებსა და ადგილობრივი ელექტრონული საკომუნიკაციო ქსელების მაგისტრალურ და გამანაწილებელ ხაზებს. ქსელის გაყვანა-მონტაჟი ხორციელდება მიწისქვეშა საინჟინრო-საკომუნიკაციო არხებში, შახტებში ან გვირაბებში. თუ კავშირგაბმულობის ხაზის (ქსელის) გასაყვან-სამონტაჟო ტერიტორიაზე არ არსებობს მოქმედი მიწისქვეშა საინჟინრო-კომუნალური ქსელების ინფრასტრუქტურა ან შეუძლებელია ამ ინფრასტრუქტურის გამოყენება, მაშინ ის უნდა განხორციელდეს ახალი ტრანშეების მოწყობის ან საჰაერო კავშირგაბმულობის ხაზის (ქსელის) გაყვანის (მონტაჟის) გზით. თუ საჰაერო კ. ხ. გადის საავტომობილო გზების (ქუჩების) გასწვრივ, აგრეთვე ამ საავტომობილო გზებისა და ქუჩების გადაკვეთაზე, ამ შემთხვევაში საჰაერო კ. ხ. (ქსელი) უნდა იქნეს გაყვანილი გრუნტის (სავალი ნაწილის) ზედაპირიდან არანაკლებ 5 მეტრის სიმაღლეზე. თუ კავშირგაბმულობის ხაზის (ქსელის) გაყვანა (მონტაჟი) დაგეგმილია არსებული საინჟინრო-საკომუნიკაციო ნაგებობების გამოყენებით (ღარები, არხები, შახტები, გვირაბები, ხიდები, ანძები და ა.შ.), აღნიშნული უნდა შეთანხმდეს არსებული საინჟინრო-საკომუნიკაციო ნაგებობების მესაკუთრეებთან. ტრანშეის გათხრის ან საჰაერო კავშირგაბმულობის ხაზების გაყვანისას საჭიროა მიწის ნაკვეთების მესაკუთრეების, ბინის მესაკუთრეთა ამხანაგობის თავმჯდომარის თანხმობა, ხოლო საზოგადოებრივი სივრცის გამოყენების შემთხვევაში – ადგილობრივი თვითმმართველობის ორგანოების თანხმობა.

კავშირები – ნაგებობის ელემენტები, რომლებიც მზიდ კონსტრუქციებს (წამწეები, კოჭები, სვეტები, ჩარჩოები, კამარები და ა.შ.) ხისტ სივრცობრივ სისტემაში აერთიანებს. იგი შეიძლება იყოს ვერტიკალური, დახრილი, განივი ან ჰორიზონტალური (ნახ. 1. ლითონის წამწეების ზედა სარტყლის განივი კავშირები). კ. თავის თავზე იღებენ ძირითადად ჰორიზონტალურ დატვირთვებს, როგორცაა ქარის დატვირთვა, სეისმური დატვირთვა, ხიდურა ამწის ურიკის ან ხიდის დამუხრუჭების ძალები და სხვ.



ნახ. 1

კავშირი – 1. ის, რაც აერთებს, აახლოებს, ერთმანეთზე დამოკიდებულს ხდის რასმე; ახლო, მჭიდრო ურთიერთობა; 2. საერთო მიზნების, ინტერესების, საქმიანობის საფუძველზე წარმოშობილი გაერთიანება, ორგანიზაცია.

კავშირიანი სისტემა – სისტემა, რომელიც შედგება კარკასის ჩარჩოებისა და დიაფრაგმების, კედლების ან სიხისტის ბირთვებისაგან, სადაც ჰორიზონტალურ დატვირთვებს იღებს მხოლოდ დიაფრაგმები, კედლები ან სიხისტის ბირთვები.

კაზინი – 1. ცილოვანი ნივთიერება, რძის შემადგენელი ნაწილი, რომელიც გამოიყოფა მოხაჭოების დროს; ფართოდ იყენებენ საღებავების, პლასტიკური მასების, წებოს და მისთ. წარმოებაში; 2. ცხოველური წარმოშობის, თეთრი ან ღია ყვითელი ფერის წებო. აქვს

ამორფული ფხვნილის სახე. არ იხსნება წყალში, სპირტში, ეთერებში. კარგად იხსნება ტუტეებში.

კაზემატი (იტალ. casamatta<cas ქობი, ფაცხა და mautt ბნელი, მუქი) – 1. თავდაცვითი ნაგებობა, რომელიც განკუთვნილია არტილერიის ცეცხლისგან და ავიაბომბებისგან დასაცავად (ნახ. 1); 2. შეჯავშნილი სათავსი სამხედრო გემზე ქვემეხების დასადგმელად; 3. საკანი ციხესიმაგრეში, სადაც ათავსებენ მხოლოდ ერთ ტუსადს.



ნახ. 1

კაზინო (იტალ. casini პატარა სახლი) – იხ. სამორინე.

კაზმი – ნედლეული მასალების ნარევი, რომელიც უნდა გადამუშავდეს მეტალურგიულ, ქიმიურ და სხვა აგრეგატებში. ზოგ შემთხვევაში კ. სათბობიც შედის, მაგ., თუჯის გამოდნობისას ბრძმედის ლუმელში. კ. ჩატვირთვა ხდება თანაბარი ნარევის სახით, რომელიც მომზადდება აგრეგატის გარეთ ან შემადგენელი კომპონენტების ულუფების (ფენების) სახით.

კაზმული – მოკაზმული, ნატიფი, მოხდენილი.

კაზრეთის სამება (ინგლ. Trinity of Kazreti) – XIII საუკუნის ქართული ხუროთმოძღვრების ძეგლი, კაზრეთის სამების ეკლესია (ნახ. 1. საერთო ხედი). მდებარეობს ქვემო ქართლში, ბოლნისის მუნიციპალიტეტში, დაბა კაზრეთის აღმოსავლეთით 2,5 კმ-ზე, ხშირტყიანი ხევის ფერდობზე, (ნახ. 2. ადგილმდებარეობის რუკა). კომპლექსში შემავალი ნაგებობებია: ეკლესია, გალავანი, სატრაპეზოს ნანგრევები.



ნახ. 1

შემორჩენილი ნაგებობებისა და გალავნის ნაშთის მიხედვით დადგენილია, რომ აქ მნიშვნელოვანი სამონასტრო კომპლექსი არსებობდა. სამების ეკლესია აგებულია მეფე ლაშა გიორგის (1213-1223 წწ.). მმართველობის წლებში. ეკლესია გეგმით წაგრძელებული მართკუთხედის ფორმის დარბაზული ტიპისაა. აქვს პორტალებით შემკული ორი შესასვლელი – დასავლეთიდან და ჩრდილოეთიდან (ნახ. 3. ჩრდილოეთის

პორტალი). აღსანიშნავია ის ფაქტი, რომ ტაძრის შესასვლელი ჩრდილოეთიდან ქართულ ხუროთმოძღვრებაში იშვიათად გვხვდება. ამ შემთხვევაში იგი ეკლესიის გეოგრაფიული ადგილმდებარეობიდან გამომდინარეობს (ძეგლთან მისასვლელი ჩრდილო-დასავლეთიდანაა, საითკენაც კუთხის ბურჯებით გაძლიერებული გალავნის შესასვლელია წინ წამოწეული). ჩრდილოეთის მხრიდან მიშენებულია სადგომი. სხვა მიშენებებიც ყოფილა, რომლებსაც ჩვენამდე არ მოუღწევია. ნაგებია კარგად გათლილი მოყვითალო ფერის ტუფის

მართკუთხოვანი კვადრებით. რაც შეეხება ტაძრის ინტერიერს იგი მოხატული ყოფილა. ჩვენამდე პირვანდელი მხატვრობის მხოლოდ ფრაგმენტებია შემორჩენილი – ეკლესიის მამათა რიგი და მოციქულთა ფიგურები. ფასადები (ნახ. 1; ნახ. 4. სამხრეთი ფასადი) მდიდრულადაა მორთული სარკმლებისა და კარიბჭეების დეკორატიული მოჩარჩოებით (ნახ. 5. ფანჯრის მოჩარჩოების ფრაგმენტი; ნახ. 6. რელიეფი. დასავლეთი ფასადი), შეწყვილებულ სარკმლებს შორის მოთავსებული ჯვრით, მოჩუქურთმებული კარნიზებით. ტაძრის სარკმლები და კარიბჭეები ძვირფასი ორნემენტებითაა შემკული, რაც იმ პერიოდის ხუროთმოძღვრების დახვეწილ კულტურაზე მეტყველებს. ტრადიციული საეკლესიო გეგმარებისგან განსხვავებითაა გადაწყვეტილი



ნახ. 2



ნახ. 3

აღმოსავლეთი ნაწილი – აფსიდის ნაწილში საკურთხევის გვერდებზე ორი სადგომის (სადიაკვნე, სამკვეთლო) ნაცვლად მოწყობილია – ერთი, ჩრდილოეთის მხარეს, სამხრეთით კი აფსიდის კედელში ცრუ კამარაა.

საქართველოს ერთიანი სახელმწიფოს განმტკიცებისა და სიძლიერის ხანაში, ქართული არქიტექტურის მეორე იყვავების დროს, აგებული სამების მაღალი უგუმბათო ეკლესია თავისი არქიტექტურული პროპორციებით, ხალისიანი ფერადოვნებით, ფაქიზად დამუშავებული ქვის წყობის ხასიათითა და კომპოზიციების მდიდრული დეკორით, წარუშლელ შთაბეჭდილებას ახდენს მნახველზე და კიდევ ერთხელ მიგვანიშნებს ჩვენი ქვეყნის

კულტურისა და ხუროთმოძღვრების განვითარების მაღალ დონეზე. კაზრეთის სამება, სათხის ეკლესიასთან ერთად, არა მარტო კაზრეთის ხეობის, არამედ მთელი ქვემო ქართლის ერთ-ერთი თვალსაჩინო ისტორიულ-კულტურული ძეგლია. ამჟამად ეკლესია რესტავრირებულია (ნახ. 7. ინტერიერი. კანკელი) და მოქმედია.



ნახ. 4



ნახ. 5



ნახ. 6



ნახ. 7

კათედრა (ფრანგ. departement<ბერძ. kathedra დასაჯდომი ადგილი) – 1. უმაღლეს სასწავლებელში – სასწავლო-სამეცნიერო დანაყოფი, რომელიც ეწევა სასწავლო-აღმზრდელობით, მეთოდოლოგიურ და სამეცნიერო-კვლევით მუშაობას ერთი ან რამდენიმე მონათესავე დისციპლინის დარგში, ამზადებს სამეცნიერო-პედაგოგიურ კადრებს, ხელმძღვანელობს სპეციალისტების კვალიფიკაციის ამაღლებას; 2. სასწავლო დაწესებულებებში, ლექტორიუმებში, სააქტო დარბაზებში – მასწავლებლის, მომხსენებლის ადგილი; 3. ძველ საბერძნეთსა და რომში – ფილოსოფოსებისა და რიტორების გამოსასვლელი ადგილი; 4. ქრისტიანულ ეკლესიაში – ადგილი, საიდანაც ქადაგებენ; 5. ეპისკოპოსის (არქიელის) სავარძელი ღვთისმსახურების დროს; გადატ. ეპარქია (საეპისკოპოსო ოლქი); 6. მაღალი, მაგიდის მსგავსი, დადგმული ვიწრო ნაკეთობა სიტყვის წარმოსათქმელად ან ლექციის წასაკითხად (ნახ. 1).



ნახ. 1

კათედრალი – საეპისკოპოსო ტაძარი.

კათედრალური ტაძარი – რელიგიური ნაგებობა, რომელშიც არსებობს ან არსებობდა კათედრა – სავარძელი, რომელშიც დაბრძანებულია ეპისკოპოსი. ეს ადგილი ტაძარში ითვლება ყველაზე საპატივსაცემოდ. მართლმადიდებლურ ტაძარში ის მოთავსებულია აღმოსავლეთის საკურთხევლის კედლის ახლოს, კათოლიკურში – საკურთხევლის მიღმა, ანგლიკანურში – საკურთხევიდან მარცხენა მხარეს. კ. ტ. ქრისტიანულ სამყაროში ქვეყნის, რეგიონის ან ქალაქის ეპარქიის მთავარი ტაძარია (ნახ. 1. პარიზის ღვთისმშობლის



ნახ. 1

კათედრალური ტაძარი, 1163-1257 წწ., საფრანგეთის რესპუბლიკა).

კათეტი (ბერძ. cathetus შვეული) – მართკუთხა სამკუთხედში მართი კუთხის მიმდებარე გვერდი.

კათეტომეტრი (ბერძ. kathetos შვეული და métron გაზომვა) – ორ წერტილს შორის ვერტიკალური მანძილის ზუსტად გასაზომი ხელსაწყო.

კათიონი (ბერძ. katión<kata ქვევით და ion მიმავალი) – ელექტროლიტის ხსნარში კათოდისკენ მოძრავი დადებითად დამუხტული ნაწილაკი.

კათოდი (ბერძ. káthodos გზა ქვემოთ) – უარყოფითად დამუხტული ელექტროდი (საპირისპ. ანოდი). ნაწილაკები, რომლებიც ელექტროლიტის ხსნარში მოძრაობენ კათოდისაკენ ეწოდება კათიონები და ისინი დადებითად არიან დამუხტულები.

კათოლიკონი – თანამედროვე საბერძნეთში მონასტრის ან სამონასტრო კომპლექსის მთავარი ტაძარი. როგორც წესი, კათოლიკონი აგებულია მონასტრის წმინდა მფარველის სახელზე. ანტიკურ პერიოდში კათოლიკონი აღნიშნავდა ტაძრის ძირითად სათავსს, ანუ ნაოსს, რომაელებში – ცელას. ბიზანტიაში ეს ტერმინი არ გამოიყენებოდა, ხოლო შემდეგ პერიოდში აღნიშნავდა ეპარქიის კათედრალურ ტაძარს.

კათხა – თავსახურავიანი ხის ჭურჭელი ყოველგვარი სითხისათვის.

კაიუტა – ოთახისმაგვარი ცალკეული სადგომი გემზე ეკიპაჟისა თუ მგზავრთათვის, აგრეთვე სასამსახურო მიზნებისათვის.

კაკალი (ნიგვზის ხე) (ლათ. Juglans regia) – კაკლისებრთა ოჯახის ფოთოლმცვივანი ხე (ნახ. 1. შავი კაკლის ხე). სიმაღლე 20-30 მ. ტანის დიამეტრი 1,5 მ. ბუნებრივად გავრცელებულია მცირე აზიაში, ბალკანეთში, ირანში, ჩინეთში, კავკასიასა და შუა აზიაში. ამიერკავკასიაში ველურად იზრდება თითქმის ყველგან, ქმნის მცირე კორომებს. მეტწილად კი ერთეული ხეებია.



ნახ. 1

მდინარისპირა ვაკეთა ტყეებში შერეულია მუხასთან, თელასა და რცხილასთან. სიმკვრივე 450-750 კგ/მ³. საქართველოში ველური კ. ყველაზე დიდი კორომია მდინარე ალაზნის ნაპირებზე პანკისის ხეობაში (10 ჰა) და ჯუმას ყურეში (ალაზნის ველის ჭალაში, 40 ჰა). სინათლისა და სითბოს მოყვარულია. მაღალ მთებში სიცივე აზიანებს. უძლებს -22°C-მდე ყინვას. საკმაოდ გვალვაგამძლეა. კარგად ხარობს ნოყიერ ნიადაგზე, თიხნარ-კირნარზე. აქვს მძლავრი ფესვთა სისტემა. კ. მაგარი, არადრეკადი ხისტი მასალაა. მედეგია ტენის მიმართ, ადვილად მუშავდება, კარგად პრიალდება და იღებება. მერქნის ფერი განივკვეთში და სიგრძეზე

განსხვავებულია, რაც იძლევა ტექსტურის განუმეორებელ სახეს. მერქანი წარმოადგენს შესანიშნავ ძვირფას მასალას, რომელიც წარმატებით გამოიყენება შენობების ინტერიერების გასაწყობად და ხარისხიანი ნივთების დასამზადებლად, კერძოდ, კ. ამზადებენ: სანადირო თოფის ხის ნაწილებს, პარკეტს, ავტომანქანების სალონის გასალამაზებელ დეტალებს, ძვირფას ავეჯს. გავრცელებულია მოსაზრება, რომ საუკეთესო კ. მერქანი მისი ფესვებიდან მზადდება, რომ არსებობს სწრაფად და ნელა მზარდი კაკლის ჯიშები, რომ, მაგ., თოფის

კონდახისათვის საუკეთესოა თურქული კაკალი და ა.შ. სინამდვილე კი ასეთია: არ არსებობს თურქული, ქართული, რუსული, ფრანგული და ა.შ. კაკალი, არსებობს ბერძნული კ., რომელიც იზრდება სხვადასხვა ქვეყანაში. გავრცელებულია ძირითადად ჩრდილოეთ ნახევარსფეროს სამხრეთ განედებში. ბარში კ. სწრაფად იზრდება, მაგრამ მისგან ამოღებული მასალა დაბალი ხარისხისაა, რადგან აქვს უამრავი ფორა, არ აქვს ისეთი ლამაზი ნახატი, რაც ასე ახარებს ადამიანის თვალს, ფერიც მორუხია და მის ზედაპირზე ფრჩხილითაც კი შეიძლება ნაკაწრის გაკეთება. რაც შეეხება მთის კ., ეს უკვე სხვაა. ასეთი კ. ძალზე რთულ პირობებში იზრდება, წლიური ნამატი ზომამში მცირეა, მისი ფესვები ნიადაგში ღრმად არის გადგმული, საიდანაც ხე იღებს სხვადასხვა მინერალურ მარილებს, რაც მას ლამაზ მდიდარ ტექსტურას ანიჭებს. მერქანი ძალზე მყარია და ნაკლებად განიცდის აშრევებას, სწორედ ამიტომ ითვლება ასეთი მასალა იდეალურად. მსოფლიოში ყველაზე დიდი მოთხოვნაა იტალიურ, გერმანულ, კავკასიურ და ფრანგულ კ. მერქანზე. მშენებლობაში კ. მერქანი გამოიყენება მოსაპირკეთებელი მასალის, პარკეტის, კარ-ფანჯრების, შიგა კიბეების დასამზადებლად. ბოლო მონაცემებით კ. მერქნის დამამზადებელი (ათას ტონებში) ქვეყნების ჩამონათვალი ასეთია: ჩინეთი – 980, აშშ – 380, თურქეთი – 180, ირანი – 140, უკრაინა – 85, მექსიკა – 70, საფრანგეთი – 41, რუმინეთი – 40, ინდოეთი – 36, ეგვიპტე – 27.

კაკვი – იგივეა რაც კავი, ოღონდ უფრო გამოყენებული გამწეებზე ან მცირე ტვირთამწეობის მოწყობილობებზე (ნახ. 1). მზადდება ერთრქიანი ან ორრქიანი ელემენტების სახით, მთლიანნაჭედი ან ჩამოსხმული ფოლადისაგან, დაშტამპული ფოლადის ფირფიტებისგან და სხვ. არსებობს კაკვის სახეობები: ბუქსირის, გადასაბმელი, ერთმაგი, ირიბი, მაერთებელი, მისაბმელი, მოდების, ნახევარწრიული, საბჯენი, საწევი, ტვირთის, ჭოჭონაქისა და სხვ.



ნახ. 1

კალა – პლასტიკური, ჭედადი, ადვილად დნობადი ბრჭყვიალა, მზინვარე მოვერცხლისფრო-თეთრი ფერის რბილი ლითონი. აღინიშნება სიმბოლოთი Sn. სიმკვრივე – 7310 კგ/მ³; დნობის ტემპერატურა – 231,93°C; დუღილის ტემპერატურა – 2602°C; მიეკუთვნება მსუბუქ ლითონებს. ჰაერზე ადვილად არ იჟანგება, რის გამოც გამოიყენება სხვა ლითონების დასაფარავად კოროზიისაგან დასაცავად, ბრინჯაოს, თითბრის, ბაბიტების, ტიპოგრაფიული და ადვილდნობადი შენადნობების, ფოლგის დასამზადებლად, თეთრი თუნუქის წარმოებაში, ზეგამტარი სადენების შესაქმნელად. ფართოდ გამოიყენება კალას შენადნობები, განსაკუთრებით ტყვიასთან. კალისა და ტყვიის შენადნობი ადვილად ლღვება დაბალ ტემპერატურაზე და გამოიყენება სადენების ერთმანეთზე მისარჩილავად. კალის ყველაზე მნიშვნელოვანი შენადნობია ბრინჯაო (სპილენძთან). კოროზიასთან ბრძოლის კარგი მაგალითია ფოლადის მოკალვა. კალას დაბალი ტოქსიკურობის გამო, მოკალული ფოლადი გამოიყენება საკვების შესაფუთად, კონსერვის ბანკების სახით. ბუნებაში კ. ძირითადად მოიპოვება მინერალ კასიტერიტიდან, რომელიც შეიცავს კალას, კალის დიოქსიდის სახით.

კალათა – წნელის, ტკეჩის, შპონის ჩამონაჭრებისა და სხვა მსგავსი მასალისაგან დაწნული სახელურიანი ჭურჭელი (ნახ. 1)



ნახ. 1

კალამი – 1. საწერი იარაღის უძველესი ქართული სახელწოდება; 2. მცენარის ყოველი აჭრილი ნაწილი, რომლითაც შეიძლება მცენარის გამრავლება.

კალამინი – მინერალი თუთიის წყლიანი სილიკატების ჯგუფისა; წარმოადგენს მადანს, საიდანაც თუთიას იღებენ.

კალანდრი (ფრანგ. calandre<calandrier დაჯანდვრა, გატარება, გაპრიალება, გაკრიალება) – წნები, რომლის ლილვებს შორის ატარებენ ქსოვილს, ქაღალდს, რეზინს და სხვ. – სიგლუვის მისაცემად, გასაპრიალებლად ან მოსახატად (ნახ. 1).



ნახ. 1



ნახ. 1

კალანჩა (თურქ.) – შენობაზე აღმართული სამეთვალყურეო, სახანძრო, თავდაცვითი დანიშნულების მაღალი კოშკი (ნახ. 1).

კალაპოტი – 1. ხეობის ნაწილი, რომელიც წყლის მოძრავ ნაკადს უკავია (ნახ. 1. მდ. ენგურის კალაპოტი, საქართველო). კ. შესაძლოა რამდენიმე მეტრიდან ათეული კილომეტრი სიგანის იყოს. ბარის მდინარეთა კ. მეტწილად დაკლავნილი ან დატოტვილია და მოფენილია უმთავრესად ლამით, ქვიშითა და ხრეშით. მთის მდინარეთა კ. უფრო სწორი, ლოდნარიანი, ჭორომიანი და ჩანჩქერიანია; 2. ფეხის ტერფის მოყვანილობის მერქნის ნაკეთობა, რომელიც ფეხსაცმლის კერვისას გამოიყენება, როგორც შაბლონი.



ნახ. 1

კალასვა – მერქნის ფერის შეცვლის პროცესი, რისთვისაც გამოიყენება წყალი, ფუძეები, მარილები, მთრიმლავი ნივთიერებები და სხვ.

კალასი – მუხის მერქანი, რომელიც დიდი ხნის განმავლობაში (10 წელზე მეტი ხნით) განუწყვეტლივ იმყოფებოდა ტბაში ან მდორე დინების მდინარეში.

კალდარიუმი (ლათ. calidus სითბო) – ცხელი სათავსი (გასაორთქლი) რომაულ აბანოებში.

კალდერა (ესპ. caldera დიდი ქვაბი) – წრიული ან ოვალური ფორმის ვულკანური წარმოშობის ღრმული (ნახ. 1). აქვს ციკაბო ან საფეხურებიანი კედლები და თითქმის ბრტყელი ფსკერი.

დიამეტრი 10-15 კმ, ზოგჯერ მეტიც, სიღრმე – რამდენიმე ასეული მ. განარჩევენ აფეთქებითა და ჩაქცევით კ. პირველი წარმოიქმნება ვულკანურ ყელში დაგროვილი აირების აფეთქებით, მეორე – დაცარიელებული მაგმური კერის სახურავზე გაჩენილი წრიული რღვევების გასწვრივ ხმელეთის ზედაპირის ჩაქცევით. ასეთი კ. უფრო დიდია და უფრო ხშირად გვხვდება. კალდერა ხშირად დაკავებულია ტბებით. რელიეფის ასეთი ფორმები გვხვდება იაპონიაში, ფილიპინებში, ალასკაში და სხვ. მოზრდილი კ. გვხვდება სამხრეთ საქართველოშიც, მათ შორის აღსანიშნავია მთა სამსარის ვულკანური კონუსის შიგნით არსებული 3 კმ დიამეტრის კ., რომლის ფსკერი სხვადასხვა მყინვარული მასალითაა მოფენილი, სადაც გაბნეულია წვრილ-წვრილი ტბები.



ნახ. 1

კალეიდოსკოპი (ბერძ. kalós ლამაზი, -oeidēs მსგავსი, მსგავსება, ფორმა-eídos სახე, ფორმა და skopein შეხედვა, ნახვა) – 1. ოპტიკური ხელსაწყო-სათამაშო სამზერი მილის სახით, რომლის კედლები სარკის ფირფიტებისგანაა დაფარული, ძირი კი მოფენილია ფერადი მინის ნატეხებით (ან კენჭებით). მილის ოდნავი მობრუნებით სარკეები იცვლის კუთხეს და ქმნის სიმეტრიულ, სწრაფადცვლად გამოსახულების ეფექტს. გამოიგონა შოტლანდიელმა ფიზიკოსმა დ. ბრიუსტერმა 1817 წელს; 2. გადატ. სახის, მოვლენის, მდგომარეობის და მისთ. სწრაფი ცვლა, გაელვება, გამოკრთომა.

კალთა – 1. ფრთა (შენობის); გვერდი, ფერდობი (მთის); 2. მთის დაქანებული, დაფერდებული მხარე; 3. კაბის, ჩოხის და მისთ. ქვედა ნაწილი; 4. რაიმეს დასაცავი ან მიმმართველი (მაგ., ჩარჩო-ხერხის ნახერხის მიმმართველი კალთა, მოწყობილობის დამცავი კალთა).

კალთა ტყის – მთის ფერდობი, დაფარული ტყით.

კალიბრი (იტალ. calibre<arabic qalib მეწაღე, ობი) – 1. უსკალო საზომი ინსტრუმენტი დეტალების ზომისა და ფორმის შესამოწმებლად; 2. სამხ. ლულის არხის დიამეტრი (მმ, მ, დიუმი) ღარების ან ველების მიხედვით; ერთ-ერთი იმ ძირითადი სიდიდეებისა, რომლებიც განსაზღვრავენ ცეცხლსასროლი იარაღის სიმძლავრეს; 3. მასობრივი წარმოების რაიმე საგნების ზუსტი ზომა; 4. მავთულის ან ფურცლოვანი ლითონის სისქე. არსებობს კალიბრის სახეები: არგამავალი, გამავალი, გრძივი, ერთმხრივი, ზღვრული, მოსამზადებელი, ნომინალური, ნორმალური, ორმხრივი, საბოლოო, საკონტროლო, წუნმდებლის, ხისტი და სხვ.

კალიბრომეტრი (ფრანგ. calibre კალიბრი და ბერძ. métron გაზომვა) – ხელსაწყო, რომლითაც ზომავენ მავთულის, ფურცლოვანი რკინისა და მისთ. სისქეს; კალიბრსაზომი.

კალიდარიუმი (კალდარიუმი) (ლათ. calidarium სიცხე) – საორთქლავი რომაულ თერმებში.

კალის შენადნობები – კალის ბაზაზე მიღებული შენადნობები. განსაკუთრებით მნიშვნელოვანია კალის შენადნობები ტყვიასთან, სპილენძთან (ბრინჯაო), სტიბიუმთან, რომლებიც გამოიყენება ანტიფრიქციულ შენადნობებად – ბაბიტებად, კალა-ტყვიის შენადნობი – სარჩილად, მხატვრული ნაკეთობის, ჭურჭლის, ხელსაწყოთა დეტალების, ფოლგის ჩამოსასხმელად და სხვ.

კალიუმი – მსუბუქი, რბილი, მოვერცხლისფრო-თეთრი მეტალი. სიმბოლო K. სიმკვრივე – 860 კგ/მ³. შედის სხვადასხვა მინერალებისა და მთის ქანების – სილიკატების შედგენილობაში. მიწის ზედაპირის მყარ ქერქში ასზე მეტ მინერალს წარმოშობს, გარდა ამისა, მცირე რაოდენობით, ასეულობით სხვა მინერალების შემადგენლობაშიცაა. ძირითადად გამოიყენება სასუქების წარმოებაში (კალიუმის მარილები), აგრეთვე ელექტროტექნიკაში, ქიმიურ მრეწველობაში, მეტალურგიაში და სხვ.

კალკი (ფრანგ. calquer<calque კოპია, მიბაძვა) – საგანგებოდ დამუშავებული გამჭვირვალე ქაღალდი ან ქსოვილი, რომლის საშუალებითაც იღებენ ნახაზის პირს.

კალკულატორი (ლათ. calculator მრიცხველი) – 1. პირი, რომელიც სამშენებლო ობიექტის სამუშაოების კალკულაციას ადგენს; 2. პორტატიული გამომთვლელი მოწყობილობა.

კალკულაცია (ლათ. calculatio ანგარიში, გამოთვლა<calculus კენჭი) – 1. პროდუქციის, მომსახურების ან შესრულებული სამუშაოს ერთეულის თვითღირებულების დათვლა, ასევე ასეთი გამოთვლის შედეგი; 2. საქონლის თვითღირებულების ყველა ელემენტისა და გასაყიდი ფასის გამოანგარიშება დანახარჯების ელემენტების მიხედვით (მაგ., დანახარჯები მასალაზე, სათბობზე, ელექტროენერგიაზე, ხელფასზე, ამორტიზაციაზე, პროდუქციის გასაღებასა და სხვ.); 3. სამეურნეო აღრიცხვის სფერო, რომელიც დაკავებულია საწარმოში წარმოების, მართვისა და მიმოქცევის ხარჯების განსაზღვრით.

კალმატრონი – ცნობილი ამერიკული საშენი მასალა, ბეტონის დანამატი, შეუღწევადი მოქმედების ჰიდროიზოლაცია, ეკოლოგიურად სუფთა, არატოქსიკური პროდუქტი. ბეტონის ნარევი ემატება ცემენტის მასის 2-3% (ოპტიმალურია 10 კგ/მ³), ზრდის წყალუქონადობას W6-W20-მდე, სიმტკიცეს – 40%-მდე და აგრესიულ გარემოში ექსპლუატაციის ვადას – 5-10-ჯერ. კ. ნარევი ბეტონი უზრუნველყოფს სრულ წყალშეუღწევადობას ფუძე-სამძირკვლებში, ბრტყელ გადახურებებში, წყალსაცავებში, აუზებში, გვირაბებში, სარდაფებში, მიწისქვეშა ავტოფარეხებში, კაშხლებსა და სხვ. უძლებს როგორც დაბალ, ისე მაღალ ტემპერატურას –55-დან +1500°C-მდე. აქვს ბიოციდური თვისებები და გამოყენებადია კვების მრეწველობაში, სასმელი წყლის საცავებში, საცურაო აუზებში. ბეტონში ასრულებს პლასტიფიკატორის ფუნქციასაც. 2011 წლის მარტიდან იწარმოება საქართველოში.

კალო – დახურული საღებავი ფარდული მარცვლეულის გასასუფთავებლად.

კალორია (ლათ. calor სითბო) – სითბოს რაოდენობის საზომი ერთეული.

კალორიზაცია – ფოლადის ან თუჯის ზედაპირის გაჯერება ალუმინით მხურვალმდეგობის მისაცემად.

კალორიმეტრი (ლათ. calor სითბო და ბერძ. métron გაზომვა) – ხელსაწყო, რომლითაც ზომავენ რაიმე სხეულის მიერ გამოყოფილი ან შთანთქმული სითბოს რაოდენობას.

კალორიმეტრია – ფიზიკის დარგი, რომელიც ახდენს სხვადასხვა სხეულის თბოტევადობის გაზომვას.

კალორიფერი (ფრანგ. calorifère<ლათ. calor სითბო და fero ტარება) – ჰაერის გასახურებელი მოწყობილობა (მილების სისტემა, რომელშიც მოძრაობს ცხელი წყალი, ორთქლი და სხვ.). გამოიყენება ცენტრალური გათბობისათვის, ვენტილაციისათვის, ჰაერის კონდიციონირების სისტემებში, რისამე გასაშრობად. აგრეგატის სახის მიხედვით არსებობს წყლის, ცხელი აირების, ელექტრო (ნახ. 1) და ორთქლის, კონსტრუქციის მიხედვით – დახვეული და ფირფიტებიანი.



ნახ. 1

კალცინა [ლათ. calx (calcis) კირქვა, კირი] – კალის შენადნობი ტყვიასთან; გამოიყენება ჭიქურის დასამზადებლად.

კალცინაცია (ლათ. calcino კირად ქცევა) – ნივთიერების გავარვარება ან გამოწვა დაჟანგვის ან დაშლის მიზნით.

კალციტი (ლათ. calx, calcis კირი) – კარბონატების ჯგუფის უფერო ან რძისებრ თეთრი, იშვიათად ყვითელი, მოწითალო, გამჭვირვალე, ნახევრად გამჭვირვალე, ზოგჯერ არაგამჭვირვალე მინერალი (CaCO_3). სიმკვრივე – 2720-2800 კგ/მ³. კირქვებისა და მერგელების შემადგენელი ნაწილი. კალციტის გამჭვირვალე სახეობა (ისლანდიური შპატი) გამოიყენება ოპტიკურ სისტემებში.

კალციუმის კარბიდი – კალციუმის ნაერთი ნახშირბადთან, გამჭვირვალე კრისტალები (CaC_2); სიმკვრივე – 2210 კგ/მ³, დნობის ტემპერატურა – 2300°C. წყალთან ურთიერთობით წარმოშობს აცეტილენს. გაცხელებისას უერთდება აზოტს და ქმნის კალციუმის ციანამიდს CaCN_2 . გამოიყენება აცეტილენის, კალციუმის ციანამიდის მისაღებად და ტუტე მეტალების აღსადგენად.

კამარა (კონქი, კონქა, ქონქი, კურტიმალი, ხულა) – 1. გადახურვის ტიპი ან სივრცის (სათავსის) სახურავი, შემოსაზღვრული კედლებით, კოჭებით ან სვეტებით – კონსტრუქცია, რომელიც შექმნილია დახრილი სწორხაზოვანი ან მრუდწირული ზედაპირებით (ნახ. 1). კ. საშუალებას იძლევა გადაიხუროს მნიშვნელოვანი სივრცე დამატებითი შუა საყრდენების გარეშე. ძირითადად გამოიყენება გეგმით წრიული, მრავალკუთხა ან ელიფსური ფორმის შენობებში. კამარაზე, როგორც წესი, მოქმედებს დატვირთვა საკუთარი წონისა და ატმოსფერული ზემოქმედებისაგან. ის ძირითადად კუმშვაზე მუშაობს, რომლის შედეგად აღძრული კუმშვის ძალები უშუალოდ საყრდენებს გადაეცემა.



ნახ. 1

ზოგი ტიპის კ. აღიძვრება დამატებითი – ჰორიზონტალური ძალები (განმბჯენი), რომელიც

გადაეცემა რგოლურ შემკრავს ან კამარის ტანში ჩადებულ არმატურას. კონსტრუქციული ფორმის მიხედვით კ. არის: შემადლებული – $(f/l) \leq 1/2$ (სადაც f არის კამარის აწევის ისარი, l – კამარის მალი); დაწეული – $(f/l) = 1/4-1/2$; ბრტყელი – $(f/l) < 1/4$. კამაროვანი გადახურვები საუკუნეების განმავლობაში გამოიყენებოდა რელიგიურ და საზოგადოებრივ შენობებში. განსაკუთრებით დიდი გასაქანი მიეცა მას სარკალურ არქიტექტურაში, რომელიც ერთმანეთს



ნახ. 2

უთავსებდა შენობის თავისუფალ შიგა მოცულობასა და სილამაზეს. კამაროვანი გადახურვების ბრწყინვალე მაგალითია სტალინისტური არქიტექტურის შედეგრი – მოსკოვის მეტროპოლიტენის სადგურები, რომელთა შორისაც გამოირჩევა სადგური "მაიაკოვსკის მოედანი" (ნახ. 2). კ. სახეობაზე დამოკიდებულებით მას შეიძლება ჰქონდეს შემდეგი ელემენტები: საკეტი (ქვის საკეტი, კამარის გასაღები), სარკე, ღარი, ქვერკალი, უბე, აფრა, საყრდენი, მალი, ქუსლი, აწევის ისარი, ლუნეტი, ნერვიურა და სხვ.; 2. ნაგებობის ან მოწყობილობის ამდლებული ზედა ნაწილი (მაგ.,

ხიდის, შენობის, ლუმლისა და სხვ.). კ. შეიძლება იყოს სხვადასხვა დანიშნულების, მასალის, კონსტრუქციისა და ფორმის. არსებობს კამარის სახეები: აკუსტიკური, აფროვანი, აღმავალი, ბადისებრი, გადახურვის, გოტიკური, გუმბათოვანი, დამრეცი, დეკორატიული, ელიფსური, ირიბი, ისრული, კარვისებრი, კასრული, მარაოსებრი, მახვილწახნაგა, მრავალცენტრიანი, მონოლითური, მშვილდისებრი, ნერვიურიანი, რკინაბეტონის, სამწახნაგა, სარკისებრი, ტალღოვანი, ქვის, ქოლგისებრი, ყირა, შეაფრული, შემადლებული, ცილინდრული, ცრუ, წიბოვანი, ხის, ხრახნული, ჯვარედინი და სხვ.; 3. თალი, დიდი კონქი. დამატებით იხ. თალი და კონქი.

კამარა ბრტყელი – კამარა, რომელსაც სიმრუდე არ აქვს (ნახ. 1) ან რომლის აწევის ისრის ფარდობა კამარის მალთან $1/4$ -ზე ნაკლებია. ძირითადად გამოიყენება კარისა და ფანჯრის თავზე ზღუდარის დანიშნულებით.



ნახ. 1

კამარა გოტიკური – ისრული კამარა, რომლის განივკვეთს გოტიკური თალის მოხაზულობა აქვს (ნახ. 1. წმინდა ფრანცისკის სახელობის ბაზილიკა, ქ. ასიზი, იტალია).



ნახ. 1

კამარა გუმბათოვანი – იხ. გუმბათი.

კამარა დამრეცი – კამარა, რომლის აწევის ისრის ფარდობა კამარის მალთან იცვლება ზღვრებში – 1/2-1/4 (ნახ. 1).



ნახ. 1



ნახ. 1

კამარა ვარსკვლავა – გოტიკური ჯვრისებრი კამარის სახესხვაობა (ნახ. 1), რომელსაც აქვს თავის სიბრტყეში ჩართული დამხმარე წიბოები (ნერვიურები) – ლიერნები და ტერსერონები, მკაფიოდ გამოკვეთილი დიაგონალური წიბოთი.

კამარა ვენეციური – წრიული კამარის სახეობა, რომელიც პირველად შეიქმნა იტალიის ქ. ვენეციაში (ნახ. 1. წმინდა მარკოს ტაძარი, ქ. ვენეცია, იტალიის რესპუბლიკა).



ნახ. 1



ნახ. 1

კამარა ისრული – ცილინდრული კამარის სახეობა ორი ნახევარწრიული ელემენტისაგან, რომლებიც იკვეთება კამარის კეხში (ნახ. 1. სოლსბერის ტაძრის ცენტრალური ნეფის ისრული კამარები, უილშირის საგრაფო, ინგლისი).

კამარა მარაოსებრი (ნორმანდიული კამარა) – ნერვიურიანი კამარის სახეობა, რომელშიც ერთი კუთხიდან მარაოსებრ განშტოებული, ერთნაირი სიმრუდის ნერვიურები (წიბოები) ძაბრისებრ ზედაპირს წარმოქმნის (ნახ. 1). გავრცელებული იყო შუა საუკუნეების არქიტექტურაში.



ნახ. 1

კამარა ნახევარწრიული – ცილინდრული კამარა; კამარა, რომლის წარმმართველი ნახევარწრის მოხაზულობისაა.

კამარა ნერვიურანი – 1. კამარა, ამოყვანილი ნერვიურანი კარკასზე; 2. იხ. კამარა მაროსებრი.

კამარა ორმაგი სიმრუდის – კამარა, რომელიც მიიღება მრუდხაზოვანი წარმომქმნელის მოძრაობით ასეთივე წარმმართველის გასწვრივ. მას ზოგჯერ კასრულ კამარასაც უწოდებენ.

კამარა სარკისებრი – შეკრული კამარა, ჰორიზონტალური სიბრტყით წაკვეთილი ზედა ნაწილით, როლიც ქმნის კამარის სარკეს (ნახ. 1).



ნახ. 1

კამარა შეკრული – გეგმით ოთხკუთხა სათავის მთელ პერიმეტრზე დაყრდნობილი კამარა, შედგენილი ღარებისაგან, რომლებიც განმზღვენ ძალებს გადასცემენ კედლებს.

კამარა შემალღებული – კამარა, რომლის აწევის ისრის ფარღობა კამარის მალღთან 1/2-ზე მეტია.

კამარა ცილინდრული – კამარა დაყრდნობილი პარალელურ საყრდენებზე, რომელიც მიიღება მრუდხაზოვანი წარმომქმნელის (წრის, რკალის, პარაბოღას, ელიფსისა და ა.შ.) მოძრაობით სწორხაზოვანი წარმმართველის გასწვრივ (ნახ. 1).

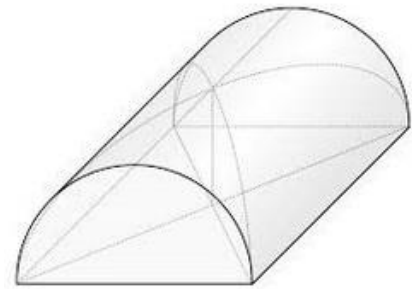

ნახ. 1

კამარა წიბოვანი – კამარა, რომლის ძირითად მზიდ ეღემენტებს წარმოადღენს მრუდხაზოვანი წიბოები (კოჭები), რომლებიც იღებენ კამარაზე მოსულ დატვირღვებს და გადასცემენ საყრდენებს.



ნახ. 1

კამარა ჯვრისებრი – ერთი და იმავე შემალღების ისრის მქონე ორი ცილინდრული კამარის გადაკვეთით წარმოქმნილი ზედაპირი (ნახ. 1).

კამარეტი – პატარა კამარა. დამატებით იხ. კამარა.

კამარის მალი – კამარის სიღანე.

კამარის კლიტე (კამარის გასადები) – კამარის კეხის შუა ქვა (ნახ. 1), რომელსაც ზოგჯერ დეკორატიული დანიშნულებაც აქვს.



ნახ. 1

კამარის სარკე – სარკისებრი კამარის ჰორიზონტალური, ბრტყელი სიბრტყე, ჭერის პლაფონი (ნებისმიერი გლუვი ფილის ზედაპირი ქვის წყობაში).

კამბიუმი (ლათ. cambium შეცვლა, განახლება) – ხის ტანში სათუთი თხელკედლიანი ქსოვილის ფენა, რომელიც ცოცხალ ხის ქერქსა და მერქანს შორისაა მოთავსებული. ის ხელს უწყობს სისქეში ხის ზრდას. ზაფხულში წარმოშობს მკვრივ (ნაგვიანებ) მერქანს, შემოდგომაზე კი ფხვიერს (ადრეულს). კამბიუმის მოქმედება ზამთარში წყდება.

კამბიფორმი (ლათ. cambium შეცვლა, განახლება და forma სახე, ფორმა) – მცენარის ფლოემის წაგრძელებული ცოცხალი, თხელგარსიანი უჯრედები.

კამეა – იხ. კამეო.

კამეო (კამეა) (იტალ. cammeo<ძვ. ფრანგ. camaieu<შუასაუკუნ. ლათ. cammaeus გრავირებული ქვა ფერების ორი შრით<წარმომავლობა გაურკვეველია) – გემას ნაირსახეობა, საიუველიო ნაკეთობა ან სამკაული, რომელიც ძვირფას ქვაზე, ნახევრად ძვირფას ქვაზე ან ზღვის ნიჟარაზეა დამზადებული (ბარელიეფის მეთოდით). აქვს ინტალიოს საწინააღმდეგო სტრუქტურა, რომლის დასამზადებლად გამოიყენება ჩაღრმავებული რელიეფის (ჩაძირული რელიეფი; ე.წ. ანკრუ ან კოილანოგლიფი) ტექნიკა. დამატებით იხ. გემა; 2. კინემატ. რომელიმე ცნობილი მსახიობის მიერ შესრულებული ეპიზოდური როლი; 3. ქვა ან ნიჟარა, რომელზედაც რელიეფურად ამოკვეთილია ჩუქურთმა (სვამენ ბეჭედში, ბროშში) (ნახ. 1).



ნახ. 1

კამერა (ლათ. camera ოთახი, კერა) – 1. ჩაკეტილი სივრცე ამა თუ იმ მანქანაში, მაგ., წვის კამერა ძრავაში, სამსხვრევი კამარა ყბებიან და დარტყმითი მოქმედების სამსხვრევებში, კამარა ასაფეთქებელი მუხტის ჩასადებად, შემრევი კამარა და სხვ.; 2. ფოტოხელოვნებაში – ფოტოკამერა, კინოკამერა, ვიდეოკამერა და სხვ.; 3. სამთ. მცირე სიგრძის გვირაბი, რომელსაც განივკვეთის დიდი ფართობი აქვს; 4. ზოგიერთ დაწესებულებაში სპეციალური დანიშნულების სადგომი ოთახი; 5. ციხეში – ოთახი პატიმრისათვის, საკანი; 6. ტყავის ბურთის ან ავტომობილის, ველოსიპედის სალტის შიგნითა გასაბერი გარსი რეზინისა; 7. პროფილის კედლებით შექმნილი ღრუ (მაგ., პლასტმასისა და ალუმინის პროფილებში). არსებობს კამერის მრავალი სახეობა: აირსაწვავი, აკუსტიკური, ამნთები, აორთქლების, არამართული, ასამუშავებელი, აფეთქების, ბურთისებრი, ბუმბა, გაზიფიკაციის, განმტვირთავი, გასაორთქლი, გაცივების, გრიგალური, გუმბათისებრი, დაწნევეთი, დგუმის, დებაის რენტგენული, დიფუზიური, ელექტრონული, ვაკუუმური, ვერცხლისწყლის, ვილსონის, ზეთის, იმპულსური, ინტეგრალური, კარვისებრი, კინოსაპროექციო, კლიმატური, კუმშვის,

მათანაბრებელი, მართული, მაღალი ძაბვის, მაღალი წნევის, მაჩქარებელი, მიმღები, მიწისქვეშა, მკვებავი, მრუდმხარას, მტვრის, ნაპერწკალსაჭერი, ნეიტრონული, რაბის, რგოლური, რეზინის, რკალური, რენტგენული, სადენინფექციო, სადნობი, სადოზირებელი, სავენტილაციო, სათადარიგო, სათვალთვალო, საკომპენსაციო, სალექი, სამანქანო, სამსხვრევი, სამუხტავი, სანადმე, საპროექციო, სარეგენერაციო, სარწყავი, სატელევიზიო, საქრობი, საშრობი, საცივებელი, საჭირხნი, სახარში, საჰაერო, სპირალური, ტენიანი, უკუგადაღების რენტგენული, ფარსაკეტის, შემკრები, შერევის, შესანახი, ჩასატვირთი, წვის, წყლისა და სხვ.

კამერა გამწოვი – გამწოვი ვენტილაციის სისტემის მთავარი ელემენტი, რომელიც შედგება ელექტრომრავიანი ვენტილატორისა და მილების (არხების) სისტემისაგან. ყენდება ძირითადად სხვენში. ნამუშევარი ჰაერი გამწოვი შახტების მეშვეობით გაიტყორცნება ბურულის ზევით (გატყორცნის სიჩქარეა 1,5-6 მ/წმ); მოქმედების რადიუსია 30-40 მ; დიდ შენობებში მისი სიგრძე შეიძლება იყოს 100 მ-მდე. გამოიყენება ადამიანთა თავშეყრის ადგილებში (თეატრი, კინოდარბაზი, სპორტის სასახლე, აუდიტორია და მისთ.), მავნე აირების დიდი კონცენტრაციის საწარმოებში, ცემენტის, ბეტონის, ქიმიურ და მეტალურგიულ ქარხნებში, ხის გადამამუშავებელ კომბინატებში, წიაღისეულის მომპოვებელ შახტებში, სატრანსპორტო გვირაბებსა და სხვ.

კამერა მომდენი – მომდენი ვენტილაციის სისტემის მთავარი ელემენტი. მისი ძირითადი დანიშნულებაა: ჰაერის მომზადება – გაწმენდა მტვრის ნაწილაკებისაგან, შეთბობა, ზოგჯერ – დატენიანება. კ. მ. განლაგება დამოკიდებულია შენობის კონსტრუქციულ სქემაზე, დანიშნულებაზე, ცალკეული მომდენი სავენტილაციო სისტემის რაოდენობაზე, მათ სიმძლავრეზე. ეს კამერები, როგორც წესი, თავსდება სათავსის ცენტრში, ჰაერის შეკრების ადგილის სიახლოვეს.

კამკამა – რაც კამკამებს, ელვარე, მოციმციმე; ანკარა, სუფთა.

კამკამი – სინათლის გამოკრთომა, წმინდა შუქის გამოცემა, სუსტი ელვარება.

კამპანია (ფრანგ. campagne ლაშქრობა) – 1. მუშაობა, რომელიც ტარდება გარკვეულ პერიოდში რაიმე მნიშვნელოვანი ამოცანის შესასრულებლად; 2. საერთო სტრატეგიული მიზნით გაერთიანებულ საომარ ოპერაციათა ერთობლიობა; 3. ადმინისტრაციული ოლქი იტალიის სამხრეთ ნაწილში, ცენტრი – ნეაპოლი; 4. ხომალდის განუწყვეტელი ცურვის პერიოდი.

კამპანილა (იტალ. campanile სამრეკვლო) – ეკლესიისაგან მოშორებით აგებული სამრეკლო შუა საუკუნეებისა და აღორძინების ხანის იტალიურ არქიტექტურაში (ნახ. 1. წმინდა მარკოს ბაზილიკის კამპანილა, ქ. ვენეცია, იტალიის რესპუბლიკა).

კამპეშის ხე (ფრანგ. bois de campêche) – ხე, რომლის სამშობლო ტროპიკული ამერიკაა; შეიცავს ჰემატოქსილინსა და მთრიმლავ ნივთიერებებს, საღებარს; მისგან ამზადებენ ძვირფას ავეჯსა და პარკეტს.



ნახ. 1

კამპუსი (ლათ. campus მინდორი, ვაკე) – საუნივერსიტეტო ქალაქის დასახელება აშშ-ში.

კამუფლეტი (ფრანგ. camouflet<ლათ. calamoflatus გაბერილი) – 1. საარტილერიო ჭურვის აფეთქება მიწის ქვეშ; 2. მიწისქვეშა აფეთქება შენობა-ნაგებობათა დასაზიანებლად; 3. გადატ. მოულოდნელი წარუმატებლობა.

კანადური არქიტექტურული სტილი (ამერიკული სტილი) – არქიტექტურული სტილი, რომელიც შეიქმნა ჩრდილოეთ ამერიკაში ევროპიდან ჩასული ემიგრანტების (უმეტესად ინგლისელების) მიერ. მასში ჰარმონიულადაა შერწყმული ევროპული სინატიფე და მშენებლობაში თანამედროვე ტექნოლოგიების გამოყენების გემოვნება (ნახ. 1). კ. ს. სახლებს გამოარჩევს ხის მორებისაგან დამზადებული სახურავის რთული კარკასები, აგურისა და გაზობეტონის კედლები, დიდი ფანჯრები, ბევრი ფრონტონი, რომლებიც შენობას მონუმენტურ სახეს ანიჭებს და სხვ.



ნახ. 1

კანალიზაცია (ფრანგ. canalisation<ლათ. canalis არხი) – ინფრასტრუქტურა (გვირაბი, არხი, დრენაჟი, მილი, წყალშემკრები, სატუმბო სადგური, შტორმული გადასასვლელი, მავრანირებელი კამერა, ჭა, ლუკი და ა.შ.), რომელიც ატარებს ზედაპირულ (წვიმის წყალი, ნიაღვარი, ლხობილი წყალი), ჩამდინარე წყლებს და ფეკალურ მასებს, ძირითადად, მიწისქვეშა საკანალიზაციო სისტემით, რომელიც მთავრდება დაბინძურებული წყლის გამწმენდი ნაგებობით ან გარემომცველ გარემოში გადადებით. ის თანამედროვე ნებისმიერი დასახლებული პუნქტის აუცილებელი ნაწილია. დანიშნულებისა და მდებარეობის მიხედვით არსებობს: შიგა (საბინაო), გარე (ქუჩის) და გამწმენდი სისტემა; ჩანადენის სახეობის მიხედვით: სამეურნეო-ფეკალური (საყოფაცხოვრებო), წვიმის წყლის და საწარმოო. შენობის შიგა კანალიზაციას, როგორც წესი, აქვს შემდეგი ელემენტები: 1) წყალმიმღები ხელსაწყოები (ნიჟარა, აბაზანა, უნიტაზი, პისუარი, ბიდე, ტრაპი, საშხაპე კაბინა, წყალსაგროვებელი ძაბრი, საწარმოო მოწყობილობები); 2) მილსადენების სისტემა (სავენტილაციო დგარები, მიმყვანები და კოლექტორები ანუ ჰორიზონტალური მილსადენები, მილდგარი ანუ ვერტიკალური მილსადენი, საწმენდი, გამოსაშვები, დასაგმანავი არმატურა გამოსაშვებებზე, ბგერაიზოლაცია); 3) დამატებითი ელემენტები (ჩანადენის მიტუმბვის სისტემა, გაწმენდის ლოკალური სისტემები). გარე კანალიზაციის ქსელი, როგორც წესი, მუშაობს თვითღინებით; მისი სახეობია: საერთო წყალსაზიდი, განცალკევებული, ნახევრად განცალკევებული; შიგაეზოს ქსელი, საგზაო ქსელი და კოლექტორები. გარე კანალიზაციის ქსელი შედგება შემდეგი ელემენტებისაგან: მილსადენები, ჭები, სატუმბო სადგურები, ლოკალური გამწმენდი ნაგებობები, სეპტიკები და გადასაშვებები წყალშემკრებში. საკანალიზაციო მილსადენებში, ძირითადად, გამოიყენება თუჯის, პლასტმასის (პოლიეთილენი, პოლიპროპილენი, პოლივინილქლორიდი), მინაპლასტიკისა და რკინაბეტონის, იშვიათად კი მინის, ხის, კერამიკული და ფოლადის მილები. სხვადასხვა დანიშნულების ჭების მოსაწყობად კი – პლასტმასის ან რკ.ბ.-ის კონსტრუქციები. არქეოლოგურად დადასტურებული ყველაზე ძველი კანალიზაციის სისტემა ჰქონდა ინდის ცივილიზაციას, კერძოდ ჩვ. წ. 2600 წელს არსებულ ქ. მოხენჯო-დაროში, აღმოჩნდა საზოგადოებრივი ტუალეტები და საქალაქო კანალიზაციის

სისტემა. საკანალიზაციო სისტემები აგრეთვე აღმოჩნდა ანტიკურ რომში, ძველ ბაბილონში, ძველ ჩინეთსა და სხვ.

კანალიზაციის სავენტილაციო მილი – ჩამდინარი წყლების გამყვანი სისტემის აუცილებელი ატრიბუტი - მილი, რომელიც კანალიზაციის დგარს აერთებს ატმოსფეროსთან (ნახ. 1). ასეთი მილის დაყენება ერთდროულად წყვეტს ორ ამოცანას: პირველი – სავენტილაციო მილის მეშვეობით ხორციელდება მილსადენიდან აირების მოცილება; მეორე – ვენტილაცია აუცილებელია მილების სისტემაში მუდმივი წნევის შესანარჩუნებლად, რადგან დიდი მოცულობის წყლის დინებისას საკანალიზაციო მილებში ჩნდება ჰაერის გაიშვიათება, რაც იწვევს მილებში სითხის მოძრაობის შეფერხებას. კ.ს.მ. არარსებობის შემთხვევაში, ჩამდინარი წყლის დიდი რაოდენობის ჩაშვებისას, ზემოთ განლაგებულ ხელსაწყოებში (ვენტილი, სიფონი და სხვ.) შესაძლებელია ჰიდროჩამკეტების დაზიანება (მოწყვეტა), რაც გამოიწვევს კანალიზაციის უსიამოვნო სუნის გავრცელებას. ერთსართულიან შენობებში სავენტილაციო მილის მოწყობა აუცილებელი არაა, რადგან ერთდროულად დიდი რაოდენობის ჩამდინარი წყლების გადაადგილება არ ხდება (საკანალიზაციო დგარის განივკვეთის მთლიანად გადაფარვა); ორ და მრავალსართულიანი შენობების საკანალიზაციო ქსელში კი მათი მოწყობა სამშენებლო ნორმებითაა დაკანონებული.



ნახ. 1

კანაპე – საოფისე ან საოჯახო პატარა დივანი, რომელსაც ერთი მხარე ცოტათი აწეული აქვს (ნახ. 1).



ნახ. 1

კანდელა (ლათ. candela სანთელი) – სინათლის ძალის ერთეული.

კანდელაბრი (ფრანგ. candelabra<ლათ. candela სანთელი) – დიდი ტოტებიანი შანდალი რამდენიმე სანთლის ჩასამაგრებლად.

კანეკალონი – მაღალტექნოლოგიური სინთეზური ბოჭკო, მიღებული უნიკალური იაპონური ტექნოლოგიით. მის ძირითად ღირსებად ითვლება სირბილე. ის ისეთივე სათუთია შეხების დროს, როგორც ნატურალური ბეწვი ან ადამიანის თმა, აქვს შესანიშნავი ბზინვარება და მაღალი ცეცხლმედეგობა.



ნახ. 1

კანელურა (კედელდარი) (ფრანგ. cannelure ღარი) – სვეტის ან პილასტრის ტანზე ამოღებული ვერტიკალური ღარაკი (ნახ. 1), აგრეთვე ჰორიზონტალური ღარაკები იონიური ბაზისის ლილვზე.

კანეფორა (კარიატიდა) (ლათ. canephoros კალათის მტარებელი) – კლასიკურ არქიტექტურაში ორგანულად ჩაწერილი ქალის ფიგურა კალათით თავზე, რომელსაც კონსტრუქციული როლი აქვს - ასრულებს კოლონის ფუნქციას (ნახ. 1). ყველაზე ცნობილია კ. შექმნილი პორტიკი ერექთეიონში (ტაძარი ათენის აკროპოლში).



ნახ. 1



ნახ. 1

კანიონი (ესპ. cañón მილი, ხეობა) – მდინარის ღრმა ხეობა, ძალზე ციცაბო ფერდობებითა და ვიწრო ფსკერით, რომელიც, ჩვეულებრივ, მთლიანად მდინარის კალაპოტს უკავია (ნახ. 1). მსოფლიოს ერთ-ერთი უდიდესი კანიონის - დიდი კანიონის (მდინარე კოლორადო, აშშ), სიგრძეა 320 კმ, სიღრმე - 1800 მ-მდე. კანიონები გვხვდება მთიან მხარეებსა და მაღალ ვაკეებზე.

კანისტრა (ლათ. canistrum-ბერძ. kanastron ნაქსოვი კალათი) – ჰერმეტულად დახურული ლითონის ან პლასტმასის ჭურჭელი სითხეებისათვის.

კანიფოლი (ლათ. colophon-მცირე აზიის ქ. კოლოფონის სახელის მიხედვით) – პლასტმასის ნაირსახეობა, მსხვრევადი, მინისებრი, ამორფული ნივთიერება მუქი წითელიდან ღია ყვითელ ფერამდე. შედის წიწვოვანი ხის ფისის შემადგენლობაში და მიიღება ხის წვენისაგან, რომელიც ჩამოედინება "დაჭრილ" ხის ტანს. ის იხსნება ორგანულ გამხსნელებში (სპირტი, აცეტონი, ეთერი, ბენზოლი, ქლოროფორმი), მაგრამ არ იხსნება წყალში. გამოყენების სფერო: კაუჩუკის, რეზინის, პლასტმასების, ხელოვნური ტყავის, ლინოლეუმის, საპნის, ლაქების, საღებავების წარმოება. მეტად გავრცელებულია, როგორც ფლიუსი ლითონის ელემენტების ერთმანეთთან შესაღებლად.

კანკელი (იკონოსტასი) – მართლმადიდებლურ ეკლესიაში ტიხარი, ზღუდე, რომელიც საკურთხეველს გამოყოფს ეკლესიის ძირითადი ნაწილისგან.

კანონი – 1. საკანონმდებლო ხელისუფლების მიერ დადგენილი ყველასთვის სავალდებულო წესი; 2. აუცილებელი, არსებითი, მდგრადი, განმეორებადი ურთიერთკავშირი მოვლენებს შორის ბუნებასა და საზოგადოებაში. კ. სამი ძირითადი ჯგუფი არსებობს: სპეციფიკური ანუ კერძო (სიჩქარეთა შეკრების შესახებ მექანიკაში); საერთო - მოვლენათა დიდი ჯგუფისათვის (ენერჯის შენახვისა და გარდაქმნის; ბუნებრივი შერჩევის) და საზოგადო ანუ უნივერსალური (დიალექტიკის). კ. აქვთ სუბიექტური ხასიათი და არსებობენ ადამიანების შემეცნებისაგან დამოუკიდებლად. ცნობილია: არქიმედეს, ნიუტონის, მსოფლიო მიზიდულობის, ენერჯის მუდმივობის, მოქმედ მასათა, გამოცდილების დაგროვებისა და სხვ. მრავალი კანონი.

კანონიერი – კანონის შესაბამისი, მისგან გამომდინარე; მართებული, სამართლიანი, ბუნებრივი.

კანონიერი მოსარგებლე – ფიზიკური პირი, რომელიც უფლებამოსილი ორგანოს მიერ გაცემული დოკუმენტის (ინდივიდუალურ-ადმინისტრაციული სამართლებრივი აქტი, ბინის ორდერი, საბინაო წიგნი და სხვ.) საფუძველზე კანონიერად სარგებლობს საცხოვრებელი და არასაცხოვრებელი (იზოლირებული ან არაიზოლირებული) ფართობით, ხოლო კანონიერი მოსარგებლის გარდაცვალების შემთხვევაში, მისი მემკვიდრე.

კანონიკური – 1. მტკიცედ დადგენილი, ნიმუშად მიღებული; 2. საეკლესიო კანონთან დაკავშირებული.

კანონიკური განტოლება – ყოველნაირი განტოლება (მათ შორის დიფერენციალურიც), რომელიც შეიძლება გარდაიქმნას კოორდინატების შეცვლით.

კანონმდებლობა ანტიდემპინგური – დემპინგის წინააღმდეგ მიმართული სპეციალური სამართლებრივი აქტები და დებულებები.

კანონმდებლობა ანტიმონოპოლიური – ქვეყნის კანონმდებლობა, რომელიც ითვალისწინებს წარმოების მეტისმეტი მონოპოლიზაციის შეზღუდვას (ფირმების შერწყმა, ერთი ფირმის მიერ მეორის შთანთქმა, კანონსაწინააღმდეგო შეთანხმებები ბაზრების განაწილებისა და ფასების დადგენის მიზნით და სხვ.).

კანტაბრები – ესპანეთის ჩრდილოეთში მცხოვრები ტომები ძვ. წ. I საუკუნეში.

კანტი (არშია, კიდე) – რაიმე მასალის ვიწრო ზოლი, შემოვლებული რაიმეს კიდეზე. გამოიყენება რბილი ავეჯის წარმოებაში და საყოფაცხოვრებო ნივთების დასამზადებლად.

კანტორა (ნიდერლ. kontor<ლათ. computare ანგარიში, გაანგარიშება) – წარმოების, დაწესებულების ადმინისტრაციულ-საკანცელარიო განყოფილება.

კანცელარია (ლათ. cancelarius წერილების დამტარებელი) – დაწესებულების განყოფილება, რომელიც განაგებს საქმის წარმოებას.

კანცეროგენური (კარცინოგენური) (ბერძ. karkinos კიბორჩხალა; წყლულოვანი იარა და ფრანგ. -gène<ბერძ -genēs დაბადებული, წარმოებული) – ნებისმიერი ნივთიერება, რომელიც იწვევს კიბოს ავთვისებიან სიმსივნურ დაავადებას.

კანჯო 1. კაუჭი, ზოგჯერ ჯოხზე წამოცმული, რისი მეშვეობითაც მოსწევნ სხვადასხვა ნივთს (მაგ., ზღვაში) ან ზედსამაგრად ხმარობენ; 2. პატარა ნიჩბიანი ნავების საერთო დასახელება, გამიზნულია გემზე შესანახად, წყალზე სწრაფად დასაშვებად, შეუძლია მღელვარე ზღვაში ცურვა.

კაოლინი (ჩინ. kao lin<ჩინეთის პროვინცია ცზიან ცის ადგილმდებარეობის სახელის მიხედვით) – თეთრი ცეცხლგამძლე თიხა, რომელიც მიიღება მინერალ კაოლინიტისაგან. მისი ჩამოყალიბება ხდება გრანიტის, გნეისისა და სხვა მინდვრის შპატის შემცველი მთის ქანების დაშლის (გამოქარვის) შედეგად (ნახ. 1. კაოლინის ღია კარიერი). კ. ძირითადი თვისებებია: მაღალი ცეცხლმდებარეობა, დაბალი პლასტიკურობა და შემკვრელობის უნარი. გამდიდრებული კ. გამოიყენება, როგორც ნედლეული, შემდეგი მასალების წარმოებაში:



ნახ. 1

ფაიფური, ქაშანური, ქაღალდი, მუყაო, რეზინი, პლასტმასა, თხელი ელექტროტექნიკური კერამიკა, ულტრამარინები, პესტიციდები, პარფიუმერია, კოლენკორი და სხვ.

კაოლინიტი (ჩინ. kao lin<ჩინეთის სამხრეთ-აღმოსავლეთის პროვინცია ცზიან ცის ადგილმდებარეობის სახელის მიხედვით) – თეთრი ან ნაცრისფერი თიხის მინერალი ალუმინის წყლიანი სილიკატების ჯგუფიდან. ქიმიური ფორმულა – $Al_2Si_2O_5(OH)_4$. შეიცავს 39,5% Al_2O_3 , 46,5% SiO_2 და 14% H_2O . სიმკვრივე – 2160-2680 კგ/მ³. წარმოიქმნება ალუმინსილიკატური მინერალების (მაგ., მინდვრის შპატი) ქიმიური გამოქარვით. კ. მდიდარი კლდოვანი ქანები ცნობილია როგორც კაოლინი (კელეციტი) ან ფაიფურის თიხა. კაოლინიტი კაოლინის მთავარი კომპონენტია. 500-600°C ტემპერატურაზე გაცხელებისას კაოლინიტი კარგავს წყალს, ხოლო 1000-1200°C-ზე იშლება სითბოს გამოყოფით და გარდაიქმნება ჯერ სილიმანიტად, შემდეგ კი – მულიტად. სწორედ ეს რეაქციაა საფუძველი კაოლინიტის კერამიკული წარმოებისა. კაოლინიტის გამოყენების სფეროებია: ცემენტებისა და ქაღალდის წარმოება, კერამიკა, გეოპოლიმერული შენაერთები, კოსმეტიკა, საღებავის პიგმენტები, მცენარეების შეწამვლა მავნე მწერებისგან დასაცავად, როგორც ადსორბენტი წყლის გასაწმენდად, ფარმაცევტიკა, მედიცინა და სხვ.

კაპაროლი – საშენი მასალების მწარმოებელი, ცნობილი გერმანული ფირმა, რომელსაც ერთ-ერთი წამყვანი პოზიცია უჭირავს ევროპულ ბაზარზე. კ. დამზადებული პროდუქციის ნომენკლატურა შემდეგია: ლაქები, საღებავები, მინანქარი, თბოსაიზოლაციო სისტემები, დეკორატიული ჭიქური, სტრუქტურული საფარველი, მასალები და ბათქაში ფასადებისა და ინტერიერებისათვის, ლაქსაღებავების პროდუქცია მხატვრებისა და მოყვარულთათვის და სხვ. კ. პროდუქცია გამოირჩევა უმაღლესი ხარისხითა და ეკოლოგიურობით, მდგრადობით, ხანგამძლეობით და აკმაყოფილებს ყველაზე მკაცრ სანიტარულ მოთხოვნებს.

კაპელა (იტალ. cappella სამლოცველო, საჟამნო, ეგვტერი) – 1. კათოლიკურ და ანგლიკანურ არქიტექტურაში, მცირე ნაგებობა ან სათავსი ცნობილი ოჯახის წევრების სალოცავად, რელიკვიების შესანახად, მგალობლების მოსათავსებლად და ა.შ. კ. შეადგენდა ტაძრების, ციხესიმაგრეებისა და სასახლეების ნაწილს, თუმცა ისტორიამ შემოგვინახა ცალკე მდგომი კაპელაც - მაგ., სიქსტის კაპელა (ნახ. 1), მოხატული მიქელანჯელოს მიერ, სადაც მან შექმნა ახალი ეპოქა მხატვრობის ისტორიაში, შედევრი, რომელსაც ყოველდღიურად 20 000 მნახველი ჰყავს; 2. ტაძრის საყარაულო, მინაშენი.



ნახ. 1

კაპეტოლიონი – "სამსჯავრო ტაძარი" (საბა).

კაპილარი (ლათ. capillaris ბეწვისებრი მილი) – ძალიან მცირე შიგა დიამეტრის მქონე მილაკი.

კაპილარული წყალი – იხ. თავისუფალი წყალი.

კაპიტალდაზანდება – ძირითადი საშუალებების კვლავწარმოებისაკენ მიმართული ეკონომიკური რესურსების ერთობლიობა.

კაპიტალი (ლათ. capitalis მთავარი, ძირითადი, დომინირებული, უპირატესი) – 1. ღირებულება, რომელიც დაქირავებული შრომის გამოყენებით შექმნილი ზედნადები ღირებულების მიღების საშუალებაა; 2. ფული, ფულის დიდი მასა; 3. ზეგავლენა, ავტორიტეტი; 4. ფონდი; 5. ეკონომიკურ თეორიაში წარმოების სამი ძირითადი საშუალებიდან (მიწა, შრომა, კაპიტალი) ერთ-ერთი, რომელიც წარმოდგენილია ექსპლუატაციის ხანგრძლივი ვადის მქონე, წარმოებული პროდუქციით, რომელიც თავის მხრივ გამოიყენება წარმოების პროცესში; 6. იურიდიული პირის საკუთრებაში დამფუძნებლების (აქციონერების) მიერ გადაცემული, სპეციალურ რეესტრში რეგისტრირებული ფულადი ან სხვა მატერიალური საშუალებების ერთობლიობა; 7. ფართო გაგებით - ყველაფერი, რასაც შემოსავლის მოტანა შეუძლია ან ხალხის მიერ საქონლისა და მომსახურების წარმოებისათვის შექმნილი რესურსები. ვიწრო გაგებით - საქმეში დაბანდებული, შემოსავლის მომტანი წყარო წარმოების საშუალებების სახით (ფიზიკური კაპიტალი).

კაპიტალი აქტიური – კაპიტალი, რომელიც თავისუფალია ვალდებულებებისა და ვალისაგან.

კაპიტალური (ლათ. capitalis თავი) – საფუძვლიანი, ძირითადი, მთავარი.

კაპიტალური დაბანდება – კაპიტალური მშენებლობისათვის გაცემული სახსრები.

კაპიტალური კედელი – შენობის, ნაგებობის ძირითადი (მზიდი) კედელი, რომელსაც ეყრდნობა სახურავი.

კაპიტალური მშენებლობა – მშენებლობის სახეობა (შენობა, ნაგებობა), რომელსაც აქვს საგნობრივი ნიშნები, კერძოდ: 1. სამშენებლო ობიექტს არ აქვს დროებითი ხასიათი; 2. შენობა (ნაგებობა) მიზნულია კაპიტალურ საძირკველთან და დროთა განმავლობაში არ ექვემდებარება დაშლასა და გადატანას; 3. დამთავრებულ სამშენებლო ობიექტზე გაიცემა დოკუმენტაცია, რომელიც ადასტურებს მეპატრონის უფლებას საკუთრებაზე; 4. ობიექტს გააჩნია სრულყოფილი საპროექტო-სახარჯთაღრიცხვო დოკუმენტაცია.

კაპიტალური მშენებლობის სამიზნო სამუშაოები – ეკონომიკური და ტექნიკური კვლევების კომპლექსი, მშენებლობის მიზანშეწონილობისა და ადგილმდებარეობის დასაბუთების მიზნით, აგრეთვე დაპროექტებისათვის აუცილებელი მონაცემების შესაგროვებლად.

კაპიტალური შემოსავალი – სახელმწიფო ქონების გაყიდვით მიღებული შემოსავალი.

კაპიტალური ხარჯები (ძირითადი კაპიტალის შექმნა) – 1. სამშენებლო საქმიანობის განსახორციელებლად სახელმწიფო დაკვეთებით ან ფიზიკური (იურიდიული) პირების მიერ გაწეული ხარჯები; 2. საბიუჯეტო ასიგნება, რომელიც წარმართება საინვესტიციო და საინოვაციო პროგრამებისა და ღონიძიებების დასაფინანსებლად. აგრეთვე კაპიტალის გადიდებასთან დაკავშირებული ყველა ხარჯი; 3. ხარჯები, რომელიც მიმართება აქტივის შესაქმნელად. იგულისხმება, როგორც მატერიალური აქტივები (შენობები, ნაგებობები, მანქანა-დანადგარები, მოწყობილობები), ისე არამატერიალური აქტივები [საინფორმაციო, საკომუნიკაციო, IT (Information Technology) სისტემები]. კაპიტალური ხარჯები მოიცავს არსებული აქტივის მნიშვნელოვან გაუმჯობესებას (განახლება, რეკონსტრუქცია, გაფართოება). ამ გზამკვლევის მიზნებისათვის მნიშვნელოვანია კაპიტალური ხარჯების გამოჯვანა შენახვისა და მიმდინარე შეკეთების ხარჯებისგან, ვინაიდან საინვესტიციო პროექტისათვის საჭიროა წინასწარ განზრახული საინვესტიციო გადაწყვეტილება, რომელიც არ უკავშირდება აქტივის ფიზიკურ მდგომარეობას. ასეთი ხარჯები მნიშვნელოვნად ზრდის

არსებული აქტივის შესაძლებლობებს ან წარმადობას, ან მნიშვნელოვნად ზრდის სიცოცხლის ხანგრძლივობას და აქტივის ფასს. სრულად ამორტიზებული აქტივის რეაბილიტაცია წარმოადგენს კაპიტალურ ხარჯს.

კაპიტელი (ლათ. capitellum თავი) – სვეტისთავი. ვერტიკალური საყრდენის (ბოძი, სვეტი, პილასტრი, პილონი) დამაგვირგვინებელი ნაწილი (ნახ. 1), რომელიც ზრდის საყრდენის ფართობს და დატვირთვას გადასცემს მას არქიტრავისა და მის ზევით მდებარე ნაწილების (ანტაბლემენტის) კონსტრუქციებისაგან. ანტიკურ ეპოქაში ჩამოყალიბდა კაპიტელის ხუთი ძირითადი ტიპი: დორიული, იონიური, კორინთული (საბერძნეთში), ტოსკანური და კომპოზიტური (რომაული). ტოსკანურს და დორიულს არ აქვს ვოლუტები, იონიური განაპირა მხარეებში შემკულია ორი დიდი ხვეულა-ვოლუტით, კორინთული – პატარა ვოლუტით, კლიტითა და მძლავრი აკანთოს ფოთლებით, ხოლო კომპოზიტური – იონურისა და კორინთულის რთული ნაზავია. კაპიტელის თავისებური ტიპები ცნობილია ეგვიპტურ, რომულ, ბიზანტიურ, ჩინურ, არაბულ, იაპონურ, მექსიკურ, ქართულ, სომხურ, ძველ რუსულ, შუა აზიის სახელმწიფოთა და სხვ. ქვეყნების არქიტექტურაში.



ნახ. 1

კაპიტელი ბიზანტიური – კლასიკური იონიური და კორინთული კაპიტელების შეცვლილი ვარიანტი (ნახ. 1). აქვს მკვეთრად გამოკვეთილი გვერდები, რაც მიაკუთვნებს მას კუბისებრი კაპიტელების ჯგუფს. კონსტრუქციულობის ასამაღლებლად ძველმა ბიზანტიელებმა შექმნეს მაქსიმალურად მცირე ზომის კაპიტელი ნაშევრების გარეშე, რომელიც გამოიყენებოდა არა ანტაბლამენტის, არამედ თაღის საყრდენად, ანუ მათ შექმნეს ბალიშისებრი ბიზანტიური კაპიტელი, რომელსაც გამოარჩევდა ფორმის სიმკაცრე და მრავალფეროვნება.



ნახ. 1



ნახ. 1

მასალად ძირითადად გამოიყენებოდა თეთრი მარმარილო.

კაპიტელი გოტიკური – სვეტის კაპიტელის ტიპი, რომელშიც არ არის გამოყენებული კლასიკური არქიტექტურული ორდერების ელემენტები. გოტიკურ კაპიტელს აშვვენებს მრუდი ფორმის ხვეულები, რომლებიც სპეციალურად მხოლოდ მისთვისაა შერჩეული, აგრეთვე სხვადასხვაგვარი მცენარის ფოთლები (ნახ. 1). ძირითადად გამოიყენებოდა თაღების საყრდენებად.

კაპიტელი ვოლიუტური – კლასიკური იონიური ორდერის კაპიტელი, რომლის ექინი შემკულია ორი წყვილი ვოლიუტით (ნახ. 1).



ნახ. 1



ნახ. 1

კაპიტელი ზარხუფი – კლასიკური კორინთული ორდერის კაპიტელი, რომელიც შეიცავს სამხრეთის მცენარე აკანთოს სტილიზებული ფოთლების ფორმის ჩუქურთმებს დეკორირებული ზარხუფის სახით (ნახ. 1).



ნახ. 1

კაპიტელი კუბისებრი – სვეტის კაპიტელის ტიპი, რომელსაც კუბის ფორმა აქვს (ნახ. 1). ის უზრუნველყოფს სვეტის მრგვალი ტანის გადასვლას კაპიტელსზედა კვადრატულ ფილაზე (აბაკაზე).



ნახ. 1

კაპიტელი ლოტოსისებრი (კოკორისებრი) – არქიტექტურული ორდერის სვეტის კაპიტელის ტიპი, რომელსაც ყვავილის კოკორის ფორმა აქვს (ნახ. 1).

კაპიტელი ნიჟარისებრი – არქიტექტურული ორდერის სვეტის კაპიტელის ტიპი.

კაპიტელი პალმისებრი – კლასიკური არქიტექტურული წრიული კაპიტელი, რომელიც შემკულია პალმის მცენარის ფოთლების სტილიზებული გამოსახულებით (ნახ. 1).



ნახ. 1



ნახ. 1

კაპიტელი ფოთლისებრი – 1. ადრეულ გოტიკურ არქიტექტურაში – კაპიტელი, რომელსაც აქვს დიაგონალურად განლაგებული, ოდნავ შებრუნებული ოთხი ფოთლის ფორმა (ნახ. 1) და რომელიც გვავიწყობს კლასიკურ ვოლიუტას (crocket capital); 2. ფოთლების თაიგულის სკულპტურული გამოსახულება – ფოთლისებრი კაპიტელის ერთ-ერთი ვარიანტი, რომელმაც XII–XIII საუკუნეებში ფართო გავრცელება პოვა ბრიტანეთში (stiff-leaf capital).

კაპიტელი ფოთლისებრი ჩუქურთმით – სვეტის კაპიტელის ტიპი, რომელიც შემკულია ფოთლისებრი ჩუქურთმებით (ნახ. 1). ძირითადად გამოიყენება თაღის საყრდენად.



ნახ. 1

კაპიტელი ხარის თავი – რთული ფორმის კაპიტელი, რომელიც შედგება რამდენიმე ნაწილისაგან: ქვედა ნაწილი გვავიწყობს ყვავილის გაუშლელ კოკორს, ოდნავ გადახრილი ფოთლებით; შუა ნაწილი – შვეულად მდგარ, გეგმით ჯვრისებრ ძელს, კანელურებიანი ზედაპირითა და ზევით და ქვევით ორმაგი ვოლუტებით; ზედა ნაწილი – საწინააღმდეგოდ მიმართული ორი ხარის თავის სკულპტურულ გამოსახულებას (ნახ. 1). კაპიტელის ფორმა და სვეტებს შორის დიდი დაშორება მიათითებს იმას, რომ მათზე ეყრდნობოდა გადახურვის ხის კოჭები (კონსტრუქციები) (ნახ. 2).



ნახ. 1



ნახ. 2

კაპიტელი ხმელი ფოთლისებრი ჩუქურთმებით – სვეტის კაპიტელის ტიპი, რომელიც შემკულია მცენარეული ხმელი ფოთლების მსგავსი ჩუქურთმებით (ნახ. 1).



ნახ. 1



ნახ. 1

კაპიტელი ჰატკორიული – ეგვიპტური კაპიტელის სახეობა ქალღმერთ ჰატკორის თავის გამოსახულებით (ნახ. 1).

კაპიტოლიუმი (ლათ. Capitolium) – 1. ძველი რომის 7 ბორცვთაგან ერთ-ერთი; ქალაქის გამაგრებული ნაწილი; 2. აშშ-ის დედაქალაქ ვაშინგტონში მდებარე კონგრესის შენობა (ნახ. 1).



ნახ. 1

კაპოკა – ნატურალური ბოჭკო; ბამბის ხე. გავრცელებულია ტროპიკულ სარტყელში. გამოიყენება მაშველი სარტყლების, რგოლების, რბილი ავეჯის და სხვ. დასამზადებლად.

კაპონირი (ფრანგ. caponnière<ლათ. capo ყვერული) – 1. თავდაცვითი ნაგებობა, რომლიდანაც შესაძლებელია ცეცხლის წარმართვა ორი ერთმანეთის საპირისპირო მიმართულებით (ნახ. 1); 2. თვითმფრინავის საიმედოდ დაცული თავშესაფარი.



ნახ. 1

კაპოტი (ფრანგ. capote, capot<ლათ. cappa ქუდი) – სხვადასხვა მექანიზმის ასახდელი ლითონის საფარი ატმოსფერული ზემოქმედებისაგან დასაცავად.

კაპროლაქტამი – ორგანული ნაერთი, რომლისგანაც მიიღება კაპრონი.

კაპრონი – ხელოვნური ბოჭკო, ძაფი ან ქსოვილი. მიიღება კაპროლაქტამის პოლიმერიზაციით. გამოიყენება ქიმიურ, კვების, მსუბუქ მრეწველობაში, ყოფაცხოვრებაში, საშინი მასალების წარმოებებში და სხვ.

კაპტაჟი (ფრანგ. captage დაჭერა, მოხელთება) – 1. საინჟინრო-ტექნიკურ ღონისძიებათა კომპლექსი, რომელიც უზრუნველყოფს მიწისქვეშა წყლის, ნავთობისა და აირის მოქცევას მიწებში, ჭებში და მისთ. მიწის ზედაპირზე მის ამოსაყვანად ექსპლუატაციის ოპტიმალური მაჩვენებლების (დებიტი, ტემპერატურა, ქიმიური შედგენილობა) შენარჩუნებით; 2. ჭა ან მიმღები კამერა მიწისქვეშა წყაროს წყლების თავმოყრისათვის მათ მისაწოდებლად მიწის ზედაპირზე.

კაჟბადი – იხ. სილიციუმი.

კაჟი (ძვ. ქართ. ტალი, საღრტილი) – ნაცრისფერი, ყავისფერი, წითელი ან შავი ფარულკრისტალური კვარცის ჯგუფის მინერალი (ნახ. 1). გვხვდება დანალექ (კირქვებში) ქანებში. გამოიყოფა ზღვის წყლიდან ან კოლოიდური ხსნარებიდან. ადამიანი იყენებდა უხსოვარი დროიდან საჭრელი ინსტრუმენტების, ისრის პირების, ტალკვესების დასამზადებლად და სხვ. გამოიყენება სანახელავო ქვადაც.



ნახ. 1

კაჟმიწა – 1. ყვითელი ფერის ბუნებრივი მინერალური საღებავი. შედგება ძირითადად რკინის ჟანგით გამდიდრებული თიხისაგან (15% და მეტი). მშენებლობაში გამოიყენება სამღებრო სამუშაოების შესასრულებლად; 2. იხ. სილიციუმის ორჟანგი.

კარ-მიდამო – საცხოვრებელი სახლი თავისი ეზოთი.

კარაბინი (ფრანგ. carabine<ტერმინის სემანტიკური წარმომავლობა უცნობია) – 1. ხერხის დასაჭიმი სხვადასხვა კონსტრუქციის (ექსცენტრიკიანი, სოლიანი, ხრახნიანი) მოწყობილობა;

2. ჩვეულებრივი დამოკლებული და შემსუბუქებული საბრძოლო ცეცხლსასროლი იარაღი - შაშხანა, რომელიც კავალერიაში და მოტორიზებულ სამხედრო შენაერთებში გამოიყენება.

კარაბურა – 1. ქვებით ამოვსებული ლერწმის ან ფიჩხის წნული, რომელსაც აწყობენ ფერდობებზე სარწყავი არხებისა და დამბების სათავო ნაგებობის გასამაგრებლად; 2. XVIII-XIX საუკუნეების ცნობილი ხოჯა ახმეტ იასაუის მავზოლეუმი ყაზახეთში (ნახ. 1). საერთო ფართობი 240 მ², სიმაღლე 17 მ.



ნახ. 1



ნახ. 1

კარადა – ავეჯის ნაკეთობა, რომელიც რაიმეს (თეთრეული, ტანსაცმელი, წიგნები და სხვ.) შესანახად გამოიყენება (ნახ. 1). არსებობს ჩვეულებრივი და სპეციალური დანიშნულების: ავთიაქის, გამწოვი, კედლის, კედელში ჩაშენებული, სამზარეულო, საანაფორე, საიარაღო, სამრეცხაოს, საშრობი და სხვ.



ნახ. 1

კარავი (ფარდული) – დროებითი სადგომი, რომელიც საბრძენებზე გადაჭიმულ ქსოვილს, ქეჩას, ბრეზენტს ან ტყავს წარმოადგენს (ნახ. 1). ტყის პირობებში ის შეიძლება აგებული იყოს დაწნული ტოტებისაგან (მწყემსის კარავი).

კარავი საშრობი – 1. ნაგებობა დახურული, მეტწილად, ყავრით, რომელიც რაიმეს (მაგ., თამბაქოს ფურცლების) გასაშრობად გამოიყენება; 2. ძვ. საჩრდილობელი.

კარაკინა (რუს. кронциркуль) – 1. საზომი იარაღი დეტალთა გარე ხაზოვანი ზომების შესადარებლად მასშტაბური სახაზავის ან კალიბრის მიხედვით აღებულ ზომებთან; 2. სახაზავი ინსტრუმენტი ზამბარიანი ფარგლის სახით, აღჭურვილი მიკროსაზომი ხრახნით მცირედიამეტრიანი წრეწირის (2-80 მმ) გასატარებლად.

კარაპინი – იხ. ზღურბლი.

კარატი (ფრანგ. carat<იტალ. carato<არაბ. qīrāt წონის ერთეული<ბერძ. keration ჭვავის ხის მარცვლები და ამ მარცვლების წონა) – ძვირფასი ქვებისა და მარგალიტების მასის საზომი არასისტემური ერთეული. 1 კარ = 0,2 გ = 200 მგ.

კარბა – პროების არმქონე კონუსური ან ცილინდრული ფორმის დიდი ფურცლოვანი მასალისაგან. გამოიყენება ქვაბების, მზრუნავი ლუმლებისა და სხვა ფურცლოვანი ლითონის ნაკეთობათა დასამზადებლად (ნახ. 1).



ნახ. 1

კარბამიდი – იხ. შარდოვანა.

კარბამიდფორმალდეჰიდური ფისი – პლასტმასის ნაირსახეობა, რომელიც წარმოადგენს კარბამიდის ფორმალდეჰიდთან პოლიმერიზაციის პროდუქტს. ძირითადი მწარმოებელია რუსეთის ფედერაცია. მარკები: КФ-MT-15, КФЖМ, КФ-XT-II, ВПС-Г. გამოიყენება ჰაერაფუებადი მეთოდით ქაფპლასტის დასამზადებლად, აგრეთვე მერქანბურბუმელოვანი და მერქანბოჭკოვანი ფილების წარმოებაში შემკვრელად.

კარბიდი (ფრანგ. carbone<ლათ. carbō, carbōn-ნახშირი, გავარვარებული ნახშირი, ქვანახშირი, ხის ნახშირი) – ნახშირბადის ნაერთი ზოგიერთ ლითონთან (მაგ., კალციუმის კარბიდი, ნახ. 1).



ნახ. 1

კარბიდი ბორის – ხელოვნური აბრაზიული მასალა, დამზადებული ბორისა და ნახშირბადის შემცველი ნივთიერებებისაგან თერმული გზით.

კარბიდი კაჟმიწის – ხელოვნური აბრაზიული მასალა, რომელიც ძირითადად შედგება კაჟმიწის კარბიდის ჰექსაგონალური კრისტალებისაგან. მიიღება კვარცისა და ნახშირბადის შემცველი ნივთიერებების თერმული დამუშავებით. განასხვავებენ კაჟმიწის მწვანე და შავ კარბიდს.

კარბინოლი – იხ. მეთანოლი.

კარბობოჭკოვანა (ნახშირპლასტი) – კომპოზიტი, რომელიც შედგება პოლიმერული შემკვრელის (მატრიცა) და ნახშირბადიანი კარბობოჭკოსაგან (განმამტკიცებელი შემავსებელი). ნახშირბადიანი ბოჭკოების მაღალი მბმულობა უზრუნველყოფს სიმტკიცის შენარჩუნებას ძალიან მაღალი ტემპერატურის (2200°C-მდე) პირობებში. შემკვრელად გამოიყენება პიროლიზს დაქვემდებარებული სინთეზური პოლიმერები (კოქსური კარბობოჭკოვანა) და პიროლიზური ნახშირბადი (პირონახშირბადული კარბობოჭკოვანა). კ. შეიძლება შეიცავდეს ნახშირბადიანის პარალელურად მინაბოჭკოს, რაც ამცირებს მის ღირებულებას. კ. წყალ- და ქიმიურად მდგრადი ნივთიერებებია. გამოირჩევა მაღალი სტატიკური და დინამიკური წინააღობით დაღლილობისადმი და ხანგრძლივად ინარჩუნებს ამ თვისებებს ნორმალურ და ძალიან დაბალ ტემპერატურაზე.

კარბობოჭკოვანა ნახშირბადიანი მატრიცით – მიიღება ჩვეულებრივი პოლიმერული კარბობოჭკოვანას პიროლიზით ინერტულ ან აღმდგენ გარემოში. 800-1500°C ტემპერატურაზე წარმოიქმნება კარბონიზებული, ხოლო 2500-3000°C-ზე გრაფიტიზებული კარბობოჭკოვანა.

პირონახშირბადიანი მასალების მისაღებად განმამტკიცებელს ეძლევა ნაკეთობის ფორმა და თავსდება აირადი ნახშირწყალბადით (მეთანით) შევსებულ ღუმელში. განსაზღვრული რეჟიმისას (ტემპერატურა 1100°C; ნარჩენი წნევა 2660 პა) მეთანი იშლება და დაშლის პროდუქტი - პიროლიზური ნახშირბადი ილექება განმამტკიცებლის ბოჭკოებზე და კრავს მათ. მიღებული კოქსი მტკიცედ უკავშირდება ნახშირბადიან ბოჭკოებს და შედეგს - კომპოზიციურ მასალას აქვს მაღალი მექანიკური და აბლაციური თვისებები.

კარბოთერმია (ლათ. carbo ნახშირი და ბერძ. thérme სითბო, სიცხე) – მეტალურგიული პროცესი, რომლის დროსაც ხდება ლითონების აღდგენა ნაერთებიდან, ნახშირბადითა და ნახშირბადის შემცველი მასალებით, მაღაროს ტემპერატურის პირობებში.

კარბოლენი (ლათ. carbo ნახშირი და oleum ზეთი) – ხელოვნური სათბობი - ხის ან ნახშირის მტვრის ნარევი კუპრთან.

კარბოლინეუმი (ლათ. carbo ნახშირი და oleum ზეთი) – ანტისეპტიკური და სადეზინფექციო საშუალება, მოყავისფრო შავი სითხე, რომელსაც იღებენ ქვანახშირის კუპრისგან.

კარბოლიტი (ლათ. carbo ნახშირი და ბერძ. lithos ქვა) – პლასტმასის სახეობა; სინთეზური ფენოლალდეჰიდური ფისი, რომელიც მიიღება ფენოლის პოლიკონდენსაციით ფორმალდეჰიდთან, ნავთობის სულფომჟავას თანხლებით. კ. ელასტიკური ნივთიერებაა, მედეგია მჟავების, ზეთების, წყლისა და ჰაერის მიმართ, კარგად მუშავდება. გამოირჩევა მაღალი დიელექტრიკული თვისებებით. მისგან დამზადებულ პლასტმასებს აქვთ დაბალი მექანიკური სიმტკიცე, რთულად ექვემდებარება დამუშავებას და გახურებისას გამოყოფს ტოქსიკურ აირებს, ამიტომ მისი გამოყენების არეალი შეზღუდულია. ძირითადად გამოიყენება ელექტროტექნიკური ნაკეთობების კორპუსების დასამზადებლად (ვაზნა, ჩამრთველი, ამომრთველი, ავტომატი, ნათურის ცოკოლი და სხვ.).

კარბონადო (ესპ. carbonado ნახშირი) – ალმასის სახესხვაობა, წვრილმარცვლოვანი კრისტალური აგრეგატი მომურო-შავი ფერისა. გამოიყენება, როგორც აბრაზიული მასალა საბურღი გვირგვინის (ჭაბურღილის) დასაარმირებლად, აგრეთვე მაგარი ქანების დასამუშავებლად, ძვირფასი ქვების გასაპრიალებლად და სხვ.

კარბონატებისა და სულფატების ჯგუფი – კარბონატულ ჯგუფში შედის კალციტი, მაგნეზიტი, დოლომიტი. კალციტი კალციუმის კარბონატი – CaCO_3 . მას კრისტალური აგებულება აქვს; სიმკვრივეა 2700 კგ/მ³. თეთრი ან მოყვითალო ფერისაა. ქანს, რომელიც კალციტის მინერალებისაგან შედგება, კირქვა ეწოდება.

კარბონატი [ლათ. carbo (carbonis) ნახშირი] – 1. ნახშირმჟავა მარილი (სოდა, პოტასი და სხვ.); 2. საერთო სახელწოდება მინერალებისა, რომელიც წარმოადგენს სხვადასხვა ლითონის ნახშირმჟავა ნაერთებს; 3. წვრილმარცვლოვანი აგებულების შავი ალმასი, იყენებენ საბურღავად, სახეხად და სხვ.

კარბონიზაცია (კარბონირება) – რაიმე ხსნარის ან სითხის გაჯერება ნახშირმჟავა აირით.

კარბორუნდი (ლათ. carbo ნახშირი და გერმ. rund მრგვალი) – კაჟბადისა და ნახშირბადის ნაერთი (ნახ. 1). უფერო, მაგარი კრისტალური ნივთიერება (ტექნიკური კ. შავი ან მწვანე ფერისა). გამოიყენება ქვების, ფოლადის სახეხად, აგრეთვე, როგორც აბრაზიული (პოლიმერული კომპოზიტური მასალების დასაჭრელად) და ცეცხლგამძლე მასალა, ქიმიური

აპარატებისა და მეტალურგიული ღუმლების შიგა ზედაპირების ამოსაგებ-მოსაპირკეთებლად.



ნახ. 1

კარბურატორი – ხელსაწყო, რომელიც დგუმიანი შიგაწვის ძრავებისათვის ამზადებს მსუბუქი თხევადი საწვავისა (უმთავრესად ბენზინისა) და ჰაერისაგან შემდგარ საწვავ ნარევს. საწვავი ნარევის შემზადების პროცესში იგი უზრუნველყოფს საწვავის დოზირებას, მის წმინდად გაფრქვევასა და განსაზღვრული რაოდენობის ჰაერთან შერევას, შემდეგ კი აორთქლებას. კ. საწვავს ავტომობილის მუშაობის ყოველი რეჟიმის შესაბამისად, ისეთი თანაფარდობით ამზადებს, რომ იგი ოპტიმალურია ძრავის მუშაობის ყოველი რეჟიმისათვის და უზრუნველყოფს მანქანის საუკეთესო ეკონომიური და დინამიკური მაჩვენებლების მიღებას. ამჟამად კარბურატორების გამოყენება შიგაწვის ძრავების წარმოებაში პრაქტიკულად შეწყვეტილია.

კარდიოიდი (კარდიოიდა) (ბერძ. kardioeidēs<kardia კარდიალური და -oeidēs მსგავსი, მსგავსება, ფორმა<eidos სახე, ფორმა) – ბრტყელი წირი, რომელსაც აღწერს წრის ფიქსირებული წერტილი, როცა ერთი წრე გორავს იმავე რადიუსის უძრავ მეორე წრეზე სრიალის გარეშე (ნახ. 1).

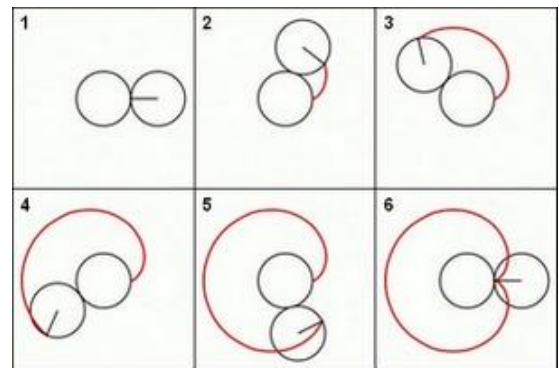

ნახ. 1

კარდო – რომაული ქალაქის ქუჩა მიმართული ჩრდილოეთიდან სამხრეთისაკენ.

კარდოქსი – აფეთქების მეთოდი აალების გარეშე.

კარე (ინგლ. carre<ლათ. quadratum კვადრატი) – გეგმაში კვადრატული შენობა მართკუთხა შიგა ეზოთი.

კარი – 1. ნაგებობაში, ოთახში, სათავსოში შესასვლელ-გამოსასვლელი კონსტრუქციული ელემენტი. მზადდება ხის, ლითონის, პლასტმასისა და მინისაგან. კარის უაძრავი სახეობა არსებობს: გასაწევი, გისოსოვანი, დასაშვები, დაფანერებული, დაკიდებული, ლითონის, მინის, მომინული, მრავალსაგდულიანი, ორმაგი, ორსაგდულიანი, პლასტმასის, რაბის, საბრუნო, სათადარიგო, საკეცი, ფანერის, ფარის, ყრუ, ჩუქურთმიანი, ცალმაგი, ცალსაგდულიანი, ძელური, ხანძარსაწინააღმდეგო, ხის (ნახ. 1), ჰერმეტიკული და სხვ.; 2. სავარძლისებრი ბუნებრივი ჩაღრმავება მთის კალთაზე (ნახ. 2). აქვს ციცაბო, კლდოვანი კედლები და ჩაზნექილი ფსკერი. წარმოიქმნება პატარა მყინვარის ან თოვლნარის ზემოქმედებით და ნივაცის შედეგად. ზოგი კარი ამოვსებულია კარული მყინვარით ან ფირნით, ზოგში სეზონური თოვლია დაგროვილი. კ. ფსკერზე ხშირად მყინვარული ტბებია გავრცელებული. განაპირა მხარეს აქვს საშუალო სიმაღლის საფეხურები (რიგელი). ხშირად კ.

ქვემო ნაწილიდან კალთებზე მიცოცავს ეროზიული წარმოშობის არაღრმა ვიწრო ღარტაფი, სადაც გაზაფხულზე ჩაედინება გამდნარი წყალი ან მუდმივი ნაკადული. კ. გაფართოების შემდეგ მათი ახლო მდებარე კედლები განიცდის ერთმანეთის გადაკვეთას და შედეგად იქმნება ციცაბო თხემები და რელიეფის სპეციფიური ფორმა - კარლინგი. ხანგრძლივი გაფართოების შედეგად კარი ერთმანეთს ერწყმის და ქმნის ცირკს. უკანა კედლების დამსხვრევის შედეგად კარი ქმნის - ტროგს. საქართველოში კ. ფართოდაა გავრცელებული. ხშირად იგი მყინვარული ტბებითაა დაკავებული (მაგ.: ადუედა აძიჟი, ტანიეს ტბა და სხვ.).



ნახ. 2



ნახ. 1

კარი (ჭიშკარი) ორმაგი – უსაფრთხოების დაცვის მიზნით მოწყობილი ვესტიბული, ორი ან მეტი კარით (ჭიშკრით), სადაც უწყვეტი და დაუბრკოლებლი გასვლის შესაფერხებლად ერთ ჯერზე იღება მხოლოდ ერთი კარი (ჭიშკარი).

კარი ამბარული საპირწონით – გარაჟის ან ამბარის კარი, რომელის იღება და იკეტება ბლოკზე მოთავსებული ტვირთის სიმძიმის ძალის მეშვეობით.

კარი ასაწევი (ინგლ. roll door) – ერთფრთიანი, ჰორიზონტალური თამასებისაგან შედგენილი კარი, რომელიც იწევა ქვევიდან ზევით და ეხვევა კარსზევით მოთავსებულ ცილინდრულ დოლში (ნახ. 1).



ნახ. 1



ნახ. 1

კარი გასაწევ-გამოსაწევი (ინგლ. double slide door) – ორფრთიანი კარის ტიპი, რომელიც თავის სიბრტყეში მოძრაობს (ნახ. 1).

კარი გაწონასწორებული – ორღერძიანი მექანიზმით აღჭურვილი კარი, რომელიც ისეა დამონტაჟებული, რომ გაღების დროს ასრულებს ნახევრად გაწონასწორებულ ბრუნს.



ნახ. 1

კარი გლუვზედაპირიანი (ინგლ. flush door) – კარის ტიპი, რომლის ფრთის ზედაპირი სადა და გლუვია (ნახ. 1).

კარი დაკიდებული (ინგლ. hanging door) – ხუროს ტიპის კარი (იხ. კარი ხუროსი), რომელიც დაკიდებულია კარსზევით მოთავსებულ მიმმართველზე და

გადაადგილდება გორგოლაჭების მეშვეობით თავის სიბრტყეში (ნახ. 1).



ნახ. 1

კარი დამალული – მაქსიმალურად შეუმჩნეველი კარი, რომლის ზედაპირი იმეორებს კედლის რელიეფს.

კარი დასაკეცი (ინგლ. folding door) – კარის ტიპი, რომელიც შედგება ერთმანეთთან სახსრულად დაკავშირებული რამდენიმე ფრთისაგან. საჭიროების შემთხვევაში ეს ფრთები იკეცება ერთმანეთზე და ხსნის ღია სივრცეს (ნახ. 1). გამოიყენება ოფისებში ტიხრებად, ვერანდაზე, ეზოში ან ქუჩაში გასასვლელად და სხვ.



ნახ. 1



ნახ. 1

კარი თაღოვანი – თაღით გადახურული ღიობიანი კარი.

კარი ლირსიანი (ინგლ. panel door) – კარი, რომლის ზედაპირი შემკულია (დამუშავებულია) ლირსებით (ნახ. 1).

კარი მოსრიალე ("კუპე") (ინგლ. sliding door) – ერთფრთიანი კარი, რომელიც თავის სიბრტყეში სრიალებს. კარის გასაწევად კარსქვედა მხარეზე მოწყობილია მიმმართველი გორგოლაჭებით (ნახ. 1). ძირითადად გამოიყენება სამგზავრო მატარებლის კუპეების კარად, აგრეთვე ისეთ სათავსებში სადაც ჩვეულებრივის კარისათვის ფართობის დეფიციტია.



ნახ. 1

კარი ორსაგდულიანი (ინგლ. double swing door) – კარის ტიპი, რომელსაც ორი მოძრავი ფრთა (საგდული) აქვს.

კარი ჟალუზური (ინგლ. louvered door) – კარის ტიპი, რომლის ფრთის ჩარჩოში ჩასმულია ორი ან მეტი, შედარებით ვიწრო, ჰორიზონტალური ფრთა, რომლებსაც საშუალება აქვთ მობრუნდნენ საკუთარი ჰორიზონტალური ღერძის გარშემო (ნახ. 1).



ნახ. 1



ნახ. 1

კარი საბრუნე (ინგლ. revolving door) – ერთ ცენტრალურ მბრუნავ ღერძზე ურთიერთმართობულად ხისტად შეკიდებული ნახევრადშემინული კარის ოთხი ფრთა, რომლებიც მოთავსებულია ცილინდრული ფორმის ნაკვეთურში. გამოიყენება საზოგადოებრივი დანიშნულების შენობების შესასვლელებში ხალხის ნაკადის გასაცალკევებლად (ნახ. 1).

კარი საზეიმო – შენობაში შესასვლელი მთავარი კარი.

კარი ფრანგული (ინგლ. french door) – შემინული პანორამული კარი, რომლის ორი სახეობა არსებობს: შენობაში შესასვლელი და ოთახებსშორისი. პირველი ძირითადად მზადდება მინაპლასტიკისაგან (მეტალოპლასტმასისაგან) და არის თანამედროვე დიზაინის კარი საჭირო თბო- და ბგერასაიზოლაციო თვისებებით (ნახ. 1), ხოლო ოთახებსშორისი უმეტესად მზადდება ნატურალური მერქნისაგან (საბაზანოს ოთახის კარის გამოკლებით). კ. ფ. ფრთა დაყოფილია წვრილი ძგიდეებით, რაც ნაკეთობას ანიჭებს ჰაეროვნებას, სიმსუბუქეს, ნატიფობას. კ. ფ. აგრეთვე ფართოდ გამოიყენება აივნებზე, ვერანდებზე, ტერასებზე და მისთ. გასასვლელად.



ნახ. 1

კარი შემინული (ინგლ. glass door) – კარის ტიპი, რომლის ფრთა მთლიანად შემინულია (ნახ. 1).



ნახ. 1

კარი ცალსაგდულიანი (ინგლ. swing door) – კარის ტიპი, რომელსაც ერთი მოძრავი ფრთა (საგდული) აქვს.



ნახ. 1

კარი ხუროსი (ინგლ. ledge and brace door) – კარის ტიპი, რომლის ფრთა შვეულად განლაგებული წვრილი ფიცრებისგანაა აწყობილი და შეკრულია ჰორიზონტალური და დახრილი ძეგლებით (ნახ. 1).



ნახ. 1

კარი ჰოლანდიური (ინგლ. dutch door) – კარი, რომელიც შედგება ორი, ზედა და ქვედა ნაწილისაგან, რომლებიც იღება ერთმანეთისგან დამოუკიდებლად (ნახ. 1).

კარი-აკორდეონი (ინგლ. accordion door) – დასაკეც-გასაშლელი ფრთებიანი კარის ტიპი. გამოიყენება ვიტრაჟებისა და ტიხრების მოსაწყობად (ნახ. 1).



ნახ. 1

კარი-კუპე – კარი, რომელიც გამოიყენება კარადა-კუპეს ფასადად ან მოძრავ ტიხრად.



ნახ. 1

კარი-შირმა (ინგლ. screen door) – კარის ტიპი, რომლის ფრთის ჩარჩოში ჩასმულია ქსოვილის, პლასტმასის, მინის ან სხვა მასალის შირმა (ნახ. 1).

კარიატიდა (ბერძ. karyatides არტემიდას ქურუმი ქალები) – იხ. კანეფორა.

კარიბჭე – ციხე-ქალაქის, სასახლის და მისთ. გალავანში საზეიმო შესასვლელი. შენობის წინ გამოჩეული ნაწილი, რომელიც სახურავის საყრდენი სვეტებით ან თაღებით არის შექმნილი და ღიაა ერთი ან სამი მხრიდან; დაგვირგვინებულია ფრონტონით და ატიკით. ფართოდ იყო გავრცელებული ანტიკურ ეპოქაში ძველ საბერძნეთში. ამ პერიოდში ხშირად განცალკევებულად მდგომ კარიბჭეებსაც აგებდნენ. კ. განსაკუთრებული მნიშვნელობა შეიძინა ევროპის არქიტექტურაში (ძირითადად კლასიციზმის ხანაში - XVIII-XIX საუკუნეები). საქართველოს მეტნაკლებად მნიშვნელოვან ეკლესიებს სამხრეთის ან სამხრეთის და დასავლეთის მხრიდან უკეთებდნენ კარიბჭეებს, რომლებსაც ხშირად ამკობდნენ მდიდრული დეკორით. ცნობილია დმანისის სიონის, ნიკორწმინდის, სვეტიცხოვლის, მანგლისის, ბეთანიის ტაძართა, აგრეთვე რაბათის ციხის (ნახ. 1) კარიბჭეები.



ნახ. 1

კარიერი (ფრანგ. carriere<გვიანდ. ლათ. quarraria, quadraria ქვის სამტეხლო) – 1. დედამიწის ქერქში სამთო გამონამუშევართა ერთობლიობა, რომელიც წარმოიქმნება ღია წესით

სასარგებლო წიაღისეულის მოპოვებისას სამთამადნო სამუშაოების წარმოების შედეგად. კ. შეიძლება იყოს დამოუკიდებელი სამთო წარმოება, როგორცაა ქვის, ბალასტის, ქვიშისა და სხვ.; 2. დამოუკიდებელი სამთო საწარმო; 3. ადგილი, საიდანაც ღია წესით იღებენ (ნახ. 1) არაღრმად განლაგებულ წიაღისეულს (ქვანახშირი, თიხა, ქვიშა, მანგანუმი, ტორფი, ბარიტი და სხვ.); 4. ღია სამთო გვირაბების ერთობლიობა.



ნახ. 1

კარიერის ზეგი – მცირე სიგანის ბაქანი, რომელზედაც სამუშაოები არ მიმდინარეობს.

კარიერის გვერდი – საფეხუროვანი ზედაპირი, რომელიც კარიერს შემოფარგლავს გვერდებიდან.

კარიერის გვერდის ფერდო – პირობითი ზედაპირი, რომელიც გადის კარიერის ზედა და ქვედა კონტურებზე.

კარიერის დაფერდების კუთხე – კარიერის ფერდოსა და ჰორიზონტალურ სიბრტყეებს შორის შექმნილი კუთხე.

კარიერის ველი – საბადო ან საბადოს ნაწილი, რომელიც მუშავდება ერთი კარიერით. კ.ვ. მოცულობითი გეომეტრიული ფიგურაა, რომელიც ხასიათდება ზომებით გეგმაში, სიღრმით და გვერდების (ბორტების) დაფერდების კუთხეებით. ის შედის კარიერისათვის გამოყოფილი მიწის ფართობის შემადგენლობაში, რომლის ფარგლებშიც განლაგებულია აგრეთვე სანაყაროები, სამრეწველო მოედანი და სხვა საწარმოო ნაგებობები. კ. ვ. ზომები განსაზღვრავს სამთო სამუშაოების საერთო მოცულობას და კარიერის შესაძლო საწარმოო სიმძლავრეს.

კარიერის ზედა და ქვედა კონტური – კარიერის გვერდის (გვერდების) გადაკვეთის ხაზი, შესაბამისად, ღღისეულ ზედაპირთან და კარიერის ძირთან.

კარიერის საფეხური – 1. კარიერის გვერდითი ზედაპირის ნაწილი, ქანის შრე, რომელსაც საფეხურის ფორმა აქვს.

კარიერის სიღრმე – ვერტიკალური მანძილი კარიერის ძირსა და ზედაპირის გაშუალელებულ ნიშნულს შორის.

კარიერის ძირი – ზედაპირი, რომელიც კარიერს საზღვრავს ქვემოდან.

კარის ბლოკი – კონსტრუქცია, რომელიც შედგება კარის ღიობში ხისტად ჩამაგრებული ჩარჩოსა და ანჯამებზე დაკიდებული ერთი ან ორი საგდულისაგან (ნახ. 1).



ნახ. 1

კარის რეგულატორი – მოწყობილობა კარის გაღების ან დაკეტვის სიჩქარის დასარეგულირებლად (ნახ. 1).



ნახ. 1

კარკასი (ჩონჩხი) (ფრანგ. carcasse ჩონჩხი) – 1. ზოგადად რაიმე ნაკეთობის, ნაგებობის ჩონჩხი, სადგარი, რომელიც შედგება ცალკეული ერთმანეთზე გადაბმული ღეროების, კოჭებისა და სხვა ელემენტებისაგან; 2. მშენ. მზიდი კონსტრუქცია, შვეული დგარებისა (კოლონების) და მათზე დაყრდნობილი ჰორიზონტალური ელემენტებისაგან (კოჭი, რიგელი, გრძივი, წამწე), რომელიც იღებს ძირითად დატვირთვებს და უზრუნველყოფს მთლიანად შენობის სიმტკიცესა და მდგრადობას (ნახ. 1. მონოლითური რკინაბეტონის კარკასი).



ნახ. 1

კარკასი შევსებით – ჩარჩოებისგან შედგენილი კარკასი, რომლებიც მთლიანად ან ნაწილობრივ შევსებულია ბუნებრივი ან ხელოვნური ქვის (აგურის) წყობით (ნახ. 1).



ნახ. 1

კარკასი ხის – შენობის ჩონჩხი, რომელიც შედგება ცალკეული ელემენტებისაგან, როგორცაა ფიცრები, ძელები და სხვადასხვა კონფიგურაციის კომბინირებული კოჭები (ნახ. 1). ეს სივრცითი ასაწყობი კონსტრუქცია საზღვრავს საჭირო სამშენებლო მოცულობას და იღებს ობიექტზე მოქმედ დატვირთვებს. დეტალების სწორი შერჩევა გეომეტრიული ზომების, განლაგებისა და შეერთებების მიხედვით განსაზღვრავს კედლების მზიდუნარიანობას, მშენებლობის მონტაჟის, კედლის კონსტრუქციების თბოსაიზოლაციო მასალით შევსების, კარკასის ფანერით ან ფარებით შემოსვის პირობებს. კარკასს, როგორც წესი, ქვედა ნაწილში აქვს ძელებისაგან შეკრული სარტყელი,



ნახ. 1

რომელზეც ეყრდნობა ფიცრული (მელური) დგარები. ეს დგარები განსაზღვრავს ფანჯრისა და კარის ღიობის ზომებს. სარტყელზე ეყრდნობა ნაგებობის მთელი კონსტრუქცია. გარე კედლების დგარები წარმოადგენს შვეულ ელემენტებს, რომელზეც მიემაგრება შიგა და ფასადის შემოსვები. შენობის კარკასზე ეკვრება საკედლე შემოსვა ხის მასალებისაგან (ფიცარი, ფანერი და სხვ.), ან სავაგონე ლამფა. შიგა და გარე შემოსვებს შორის სივრცე ივსება თბოსაიზოლაციო მასალით. ხის კარკასული სახლების მშენებლობის ტექნოლოგიის უპირატესობებია: მშენებლობა წლის ნებისმიერ დროს; მშენებლობის მაღალი ტემპი (150 მ² ფართობის ხის კარკასული სახლის მშენებლობას სჭირდება 50-55 დღე); მშენებლობის პროცესში საჭირო არ არის მძიმე ასაწევი ტექნიკა და ტრანსპორტი; კონსტრუქციების მაღალი თბოსაიზოლაციო თვისებები; კონსტრუქციების სიმსუბუქე; მაღალი სეისმომდებლობა ბეტონისა და აგურის სახლებთან შედარებით; მოსაპირკეთებელი სამუშაოების წარმოების სიმარტივე; კომუნიკაციების კედლის შიგა სივრცეში განლაგების შესაძლებლობა; მობილურობა - შენობის სტრუქტურის ან საინჟინრო სისტემების შეცვლა მშენებლობის პროცესში, რაც შეიძლება განხორციელდეს სერიოზული პრობლემების გარეშე და სხვ.

კარკასონი (ფრანგ. Cité de Carcassonne) – კარკასონის ციხესიმაგრე, ციტადელი, შუა საუკუნეების გამაგრებული არქიტექტურული კომპლექსი (ისტორიული ქალაქი) საფრანგეთის ოდის დეპარტამენტის ქალაქ კარკასონში, მდ. ოდის სანაპიროზე, თანამედროვე



ნახ. 1

ქალაქის სამხრეთ-აღმოსავლეთ ნაწილში, ქ. ტულუზიდან აღმოსავლეთით 80 კმ-ში (ნახ. 1).

კარკასონის კომუნა ორი ნაწილისაგან შედგება: ზედა ქალაქი – სიტე (კარკასონის ძირითადი გამაგრებული ქალაქი) და ქვედა ქალაქი – ბასტიდა. სიტე დაარსდა

რომაელების მიერ დაახლოებით 2500 წლის წინ. გაშენებულია მაღალ კლდოვან ბორცვზე მდინარე ოდის მარჯვენა სანაპიროზე და გარსშემორტყმულია V და XIII საუკუნეებში აშენებული ქვის დამცავი კედლებით (ნახ. 2), რომლებშიც ჩაშენებული იყო 52 კოშკი (ნახ. 3). გალავნის საერთო სიგრძეა 3 კმ. ბასტიდა კი განლაგებულია მდინარე ოდის მარცხენა სანაპიროზე, ვაკე ადგილას და მისი მშენებლობა დაიწყო 1247 წლიდან, როცა ქალაქის ანექსია საფრანგეთის სამეფომ მოახდინა და სულ მალე საფრანგეთსა და არაგონის სამეფოს შორის ძლიერ ფრანგულ საზღვრად იქცა. სიტე და ბასტიდა ერთმანეთთან დაკავშირებული იყო ქვის საქვეითო ხიდით (ნახ. 4). კარკასონი არის ციხესიმაგრე ციხესიმაგრეში და ის რეალურად, შუა საუკუნეების პერიოდში საფრანგეთში აგებული ციხესიმაგრეებიდან



ნახ. 2

(შატო დე ფუა, შატო დე კასტელანო, შატო დე ჟოსელინი, შატო დე ფალაისი, შატო დე ანჟერი, შატო დე საუმური, შატო დე სუსინიო, შატო დე ტარასკონი, შატო დე ვიტრი და სხვ.) ერთ-

ერთი გამორჩეულია. XIX საუკუნის ბოლოს, საფრანგეთის მთავრობამ კარკასონში ჩაატარა დიდი აღდგენითი სამუშაოები, ხოლო 1996 წელს შეტანილი იქნა UNESCO-ს მსოფლიო მემკვიდრეობის სიაში.



ნახ. 3



ნახ. 4

კარკასულ-პანელური შენობები – შენობები, რომელიც შედგება კარკასის მზიდი (კოლონები, რიგელები) და შემომზღუდავი ელემენტებისაგან (კედელი, სართულშუა გადახურვა, სახურავი) (ნახ. 1. რკინაბეტონის კარკასულ-პანელური შენობა). შემომზღუდავ ელემენტებად ყველაზე მეტადაა გავრცელებული ბეტონის, რკ.ბ.-ის და ხის სამფენოვანი პანელები. კ. -პ.კ. შეიძლება იყოს ხის, ლითონის ან რკ.ბ.-ის. ლითონის კ. -პ.კ. რაციონალურია 30 სართული და მეტი სიმაღლის საზოგადოებრივი დანიშნულების შენობებში.



ნახ. 1

კარკასული კონსტრუქცია – კონსტრუქცია ხის, ლითონის ან რკ.ბ.-ის კარკასით.

კარკასული ნაგებობა – ნაგებობა, რომელიც დაყრდნობილია არა მზიდ კედლებზე, არამედ კარკასზე (ხის, ლითონის, რკ.ბ.-ის).

კარკასული შენობები – შენობები მზიდი ჩარჩოებით, რომლებიც მთლიანად იღებს ჰორიზონტალურ და ვერტიკალურ დატვირთვებს (ნახ. 1. კარკასული შენობა ლითონის კონსტრუქციებისაგან).



ნახ. 1

კარნაველა – იხ. ზღურბლი.

კარნაცია (ფრანგ. carnation პირისფერი, ხორცისფერი) – სახვითი ხელოვნების ხერხი, რომელიც გამოიყენება ადამიანის სახისა და შიშველი სხეულის გამოსახატავად.

კარნიზი (ბერძ. korōnis გვირგვინი, დასასრული; დამთავრება) – 1. ლავგარდანი; 2. კლასიკური ანტაბლემენტის ყველაზე ზედა დეტალი, რომელიც, როგორც წესი, შედგება კიმატიონის, გვირგვინისა და საბაზო პროფილისაგან. ის უზუნველოყოფს ბურულის სიმყარეს და შენობის დაცვას ატმოსფერული წყლებისაგან (ნახ. 1). არსებობს უფრო მცირე არქიტექტურული დეტალი - შუალედური კარნიზი, რომელიც ჩვეულებრივი დეკორატიული ელემენტია (ნახ. 2).



ნახ. 1



ნახ. 2

კარნიზი ჩასადენი – კარნიზი კარისა და ფანჯრის თავზე წვიმის წყლის ასარინებლად.

კარნოტიტი (ინგლ. carnotite<ფრანგი სამთო ინჟინრისა და ქიმიკოსის მ. ა. კარნოს სახელის მიხედვით) – მინერალი, კალიუმისა და ურანის რთული ვანდატი. ურანისა და ვანადიუმის ძვირფასი მადანი.

კარობანი – იხ. ზღურბლი.

კაროტაჟი (ფრანგ. carottage<carotte ნაბურღი კერნი) – ჭაბურღილების გეოფიზიკური გამოკვლევა, რომელსაც აწარმოებენ გეოლოგიური ჭრილების შესასწავლად და სასარგებლო წიაღისეულის გამოსავლენად.

კარსაკრავი – 1. საპირე; კარ-ფანჯრების დაპროფილებული მოჩარჩოება, რომელიც ფარავს კარის ჩარჩოსა და ღიობის პირაპირს (ნახ. 1); 2. მაღაროს ხის მარტივი სამაგრი, ტრაპეციის ფორმის, რომელიც შედგება ზედა ძელის, ქვედა წოლანასა და ორი დგარისაგან (სრული კ.), ან ორი დგარისა და ზედა ძელისაგან (არასრული კ.).



ნახ. 1

კარსტი (გერმ. karst<იტალიის ქ. ტრიესტის კირქვიანი პლატოს სახელის მიხედვით) – რელიეფის თავისებური ფორმები იმ ადგილებში, სადაც ნიადაგი შედგება მსხვილმარცვლოვანი ხსნადი ქანებისგან (კირქვა, დოლომიტი, ცარცი, თაბაშირი, ქვამარილი). კარსტულ პროცესში წამყვანი როლი ენიჭება ქანების ქიმიურ ხსნადობას. კარბონატული ქანები იხსნება თავისუფალი ნახშირორჟანგის ან სხვა მინერალური და ორგანული მჟავების ზეგავლენით. ქანების გახსნასთან ერთად ხდება მათი მექანიკური გადარეცხვა და წარმოიქმნება კარსტის ზედაპირული და მიწისქვეშა ფორმების კომპლექსი (მაბრები,

აბაზანები, ქვაბულები, ღრმა ხეობები, ჭები, შახტები, უფსკრულები და სხვ.). კარსტული პროცესების შედეგად ხშირად ჩნდება ოვალური ფორმის ქვაბულები, რომელიც წყლით ივსება. იქმნება კარსტული ტბები. კარსტვად ქანებში, განსაკუთრებით ნაპრალების გასწვრივ, ყალიბდება მიწისქვეშა სიცარიელები, მღვიმეები. ზედაპირული და მიწისქვეშა კარსტული ფორმების კომპლექსი სრულად არის წარმოდგენილი შიშველ კარსტში, სადაც კარსტვადი ქანების ზედაპირი გაშიშვლებულია (ნახ. 1). თუ კარსტვადი ქანები დაფარულია ნიადაგითა და კორდით, გვექნება კორდიანი კარსტი; თუ ზედაპირს უხსნადი ფხვიერი ნაფენები ფარავს - დაფარული კარსტი, თუ ზედაპირი კლდოვანი წარმონაქმნებითაა დაფარული - ჯავშნიანი კარსტი, თუ ხსნადი ქანები ღრმად არის განლაგებული არაკარსტვადი ქანების ქვეშ - დამარხული კარსტი. კარსტული მხარე ღარიბია ზედაპირული წყლის ნაკადებით, რადგან მდინარეები და ნაკადულები მიწისქვეშ იკარგება.



ნახ. 1

კარსტული მოვლენა – ზედაპირული წყლის ნაწილის არსებული ნაპრალებით დედამიწის ქერქში მოხვედრის შედეგად წარმოქმნილი გამოქვაბული, რომელიც ხშირად გვხვდება კირქვიან ქანებში.

კარტელი (ფრანგ. cartel<ლათ. carta ქაღალდი, დოკუმენტი) – მონოპოლიის ერთ-ერთი ძირითადი ფორმა; მეწარმეთა გაერთიანება, რომლის მონაწილენიც ერთმანეთს უთანხმდებიან წარმოების მოცულობაზე, გასაღების ბაზრებზე, გაყიდვის პირობებზე, გადახდის ვადებსა და ა.შ. კომერციული და წარმოებრივი დამოუკიდებლობის შენარჩუნებით.

კარტერი – ლითონის კოლოფი, რომელიც იცავს შიგაწვის ძრავას (რედუქტორს, ტუმბოს) დაზიანებისა და გაჭუჭყიანებისაგან, წარმოადგენს საყრდენს სამუშაო დეტალებისათვის და ამავდროულად შემზეთი მასალის "რეზერვუარიცაა".

კარტოგრამა (ლათ. charta ქაღალდი და ბერძ. gramma წერილი, ჩანაწერი) – რუკა, რომელზეც გრაფიკულად არის გამოსახული რაიმე მოვლენის სტატისტიკური მონაცემები.

კარტოგრაფია [ბერძ. khártēs ქაღალდი, პაპირუსის (ქართულად – ჭილის) ფურცელი და gráphein წერა, ხატვა, კაწვრა] – მეცნიერება, რომელიც მოიცავს გეოგრაფიული რუკების შექმნის თეორიას, მეთოდებსა და ტექნიკურ ხერხებს, ანუ მეცნიერება, ობიექტური სინამდვილის საგნებისა და მოვლენების, კონკრეტული სივრცის და მისი დროის მიხედვით ცვალებადობის შესახებ.

კარტოთეკა (ბერძ. khártēs ქაღალდი, პაპირუსის (ქართულად – ჭილის) ფურცელი და theke საწყობი)– გარკვეული ოდენობის ბარათების მთლიანობა, რაც სისტემატიზებული ინფორმაციის შემცველია.

კარტომეტრია (გერმ. karte რუკა და ბერძ. métron გაზომვა) – კარტოგრაფიის ნაწილი, რომელიც რუკის საშუალებით მანძილის, ფართობის, კუთხეებისა და სხვა პარამეტრების გამოთვლის საშუალებას იძლევა.

კარტუში (იტალ. cartoccio შეკვრა) – ქალაქის გრაგნილის მსგავსი დეკორატიული ორნამენტული მოტივი, ცენტრში წარწერით ან მის გარეშე (ნახ. 1); ეგვიპტურ იეროგლიფებში მოგრძო ფორმის მომრგვალებული კონტური ქვემოთ ჰორიზონტალური ხაზით, რომელიც მიუთითებს იმაზე, რომ კონტურის შიგნით მოთავსებული ტექსტი აღნიშნავს მეფის სახელს.



ნახ. 1



ნახ. 1

კარუსელი (იტალ. carosello<ფრანგ. carrousel<ლათ. carrus საზიდავი, ოთხთვალა, ფორანი) – გასართობი ატრაქციონი მბრუნავი პლატფორმით, რომელზეც დამაგრებულია დასაჯდომები ხისგან (პლასტმასისგან) დამზადებული ცხენებისა თუ სხვა ცხოველების სახით (ნახ. 1).

კარჩხა – მოჭრილი ხე, რომელსაც შერჩენილი აქვს ტოტების ნაწილი.

კარცერი (ლათ. carcer დილეგი, საპატიმრო) – სპეციალური სათავსი საპყრობილეში წესრიგის დამრღვევ პირთათვის არმიაში, სასწავლო დაწესებულებაში და სხვ.

კარბელი (სამხარი) – კარის ჩარჩოს ზედა ძელი, ზღუდარი.

კარჭაპი – იხ. ბარჟა.

კასეტი (ფრანგ. cassette კოლოფი) – 1. მოწყობილობა ჩარხისაგან განცალკევებით ან ჩარხზე დადგმული, რომელშიც ერთდროულად რამდენიმე ნამზადი მაგრდება, შემდგომში მათი სამუშაო ორგანოსათვის მისაწოდებლად (ნახ. 1. კასეტი ბეტონის ბორდიურების დასამზადებლად); 2. არქიტექტურულად გაფორმებული ჭერისეულდა, რომელიც ავსებს შუალედს ჰორიზონტალური გადახურვის კოჭებს ან კამარის წიბოებს შორის; 3. შუქშეუვალი ბრტყელი კოლოფი ფოტოგრაფიული ფირფიტებისათვის ან ცილინდრული ბუდე ფოტო- და კინოფირებისათვის; 4. დაბალბორტებიანი ღია ყუთი პურფუნთუშეულის გადასატანად ქარხნიდან მაღაზიაში; 5. მაგნიტოფონის კასეტი.



ნახ. 1

კასიტერიტი (ბერძ. kassiteros კალის მინერალი) – მთავარი მადნეული მინერალი კალას მისაღებად.

კასკა (ესპ. casco თავის ქალა, ჩაფხუტი) – იხ. ჩაჩქანი.

კასკადი (ფრანგ. cascade<cascare ვარდნა) – საფეხურებად გადმომჩქეფი ბუნებრივი ან ხელოვნური წყალგარდნილი ან ჩანჩქერების სისტემა (ნახ. 1); 2. გარე განათების გამანაწილებელი ხაზების ჯგუფი, მართვის კასკადური სქემით; 3. ერთ მდინარეზე ერთმანეთის მიყოლებით აგებული 2 ან მეტი ჰიდროელექტროსადგურების ერთობლიობა (მაგ., ხრამის ჰესების კასკადი, სუფსას ჰესების კასკადი, რონის ჰესების კასკადი და სხვ.).



ნახ. 1

კასკო (ესპ. casco კორპუსი, გემის ჩონჩხი) – გადასაზიდი საშუალებების (გემი, თვითმფრინავი, ავტომობილი, ვაგონი, ცისტერნა და სხვ.) დაზღვევა.

კასონე – ორნამენტებით დამშვენებული ხის ზანდუკი აღორძინების ეპოქის იტალიაში.

კასრი – ხის ჭადანი; ხის, პლასტმასის ან ლითონის ბრტყელძირიანი დიდი ჭურჭელი, რომელსაც ცილინდრული ფორმა და ცოტათი გამოზნექილი მუცელი აქვს.

კატაბატიკური ქარი – მკვრივი და ცივი ჰაერის ნაკადი, რომელიც მიმართულია მიწის ზედაპირის დაქანების (მთის უღელტეხილის) მიმართულებით.

კატაკომბა (იტალ. catacomba<ბერძ. kata ქვევით და kumbos კამარა, ჩაღრმავება) – 1. მუმიების მიწისქვეშა საკრძალავი ძველ ეგვიპტეში; 2. მიწისქვეშა გალერეების სისტემა, რომელიც ქრისტიანების დევნის პერიოდში წარმოადგენდა რელიგიურ წესჩვეულებათა შესრულებისა და მიცვალებულთა დაკრძალვის ადგილს. ცნობილია რომის მიდამოების, ნეაპოლის, აგრეთვე სიცილიისა და მალტის, ეგვიპტის (ალექსანდრია), ჩრდილოეთ აფრიკის, წინა და მცირე აზიის,



ნახ. 1

ბალკანეთისა და სხვ. კატაკომბები. რომში დაახლოებით 60-მდე კატაკომბაა, რომელთა საერთო სიგრძე 900 კმ-ს აღწევს. მათ კედლებში აკეთებდნენ სწორკუთხა, სხვადასხვა ზომის ნიშებს (იხ. აკროსოლიუმი), ერთი ან მეტი ადამიანისათვის. დღესდღეობით თითქმის ყველა ნიშა გახსნილია და ცარიელი, თუმცა დახურულებიც შემორჩნენ. ძველ რომში ყველაზე დიდი ქრისტიანული სასაფლაოს წარმოადგენს 20 კმ-ზე განფენილი წმ. კალისტოს კატაკომბა, რომელსაც აქვს ოთხი დონე და ქმნის ლაბირინთს. მასში დაახლოებით 170 000 ადამიანის

სამარხი ნიშაა. ყველაზე ადრეული კატაკომბებია პრისცილასა და დომესცილას კატაკომბები. დომესცილას კატაკომბაში განისვენებდნენ წარმართებიც და ქრისტიანებიც. აღსანიშნავია, რომ კატაკომბებში არ გვხვდება ჯვარცმისა და აღდგომის სცენები. სამაგიეროდ, III საუკუნის ბოლოსა და IV საუკუნის დასაწყისის მხატვრობაში ხშირად გვხვდება ქრისტეს სასწაულების სცენები: პურის გამრავლება, ქორწილი კანაში, ლაზარეს აღდგენა, რომელიც ყველაზე ხშირია. აქ ქრისტეს ხელში უჭირავს რაღაც კვერთხისმაგვარი. ასე გამოსახავდნენ სასწაულს ანტიკურ ეპოქაში და ის ასევე გადმოიტანეს ქრისტიანებმა.

კატალიზატორი (გერმ. katalysator<ბერძ. katalysis დაშლა, განადგურება) – ქიმიური ნივთიერება, რომელიც აჩქარებს რეაქციას, მაგრამ თვითონ არ შედის რეაქციის პროდუქტში. კ. რაოდენობა სხვა რეაგენტებისაგან განსხვავებით, რეაქციის შემდეგ არ იცვლება. არსებობს ჰომოგენური და ჰეტეროგენური კ. ჰომოგენური კ. იმყოფება ერთ ფაზაში სარეაქციო ნივთიერებასთან, ხოლო ჰეტეროგენური - ქმნის დამოუკიდებელ ფაზას. ტიპური ჰომოგენური კ. მჟავები და ფუძეები, ხოლო ჰეტეროგენური - ლითონები, მათი ჟანგეულები და სულფიდები. ბიოქიმიურ რეაქციებში კ. როლს ასრულებს ფერმენტი.

კატალიზი (ბერძ. katalysis დაშლა, განადგურება) – ქიმიური რეაქციის რამდენიმე შესაძლო თერმოდინამიკურად ნებადართული მიმართულების შერჩევითი დაჩქარება კატალიზატორის მეშვეობით, რომელიც რეაქციის უბნებთან შუალედურ ქიმიურ ურთიერთქმედებაში მრავალჯერ აღწევს და ყოველი შუალედური ქიმიური ურთიერთქმედების ციკლის შემდეგ აღიდგენს საკუთარ ქიმიურ შემადგენლობას. კ. ფართოდ გამოიყენება ტექნიკაში (ნავთობგადამუშავებასა და ნავთობქიმიაში, გოგირდმჟავის, ამიაკის, აზოტმჟავის წარმოებაში და ა.შ.). შემთხვევას, როცა კატალიზატორს წარმოადგენს რეაქციის ერთ-ერთი პროდუქტი ან მისი საწყისი ნივთიერება, ეწოდება ავტოკატალიზი.

კატალოგი (ბერძ. katalogos სია) – 1. გარკვეული ნიშნით შერჩეული საგნების (საცნობარო ლიტერატურის) სისტემური ნუსხა. არსებობს კ. სახეები: ასტრონომიული, სამრეწველო მოწყობილობების, ტიპობრივი პროექტების, საბიბლიოთეკო, საფოსტო მარკების, სავაჭრო ობიექტების, სამხატვრო ნაწარმოებების, პერიოდული გამოცემების, სამშენებლო კონსტრუქციების (კოჭების, წამწეების, კამარების, ჩარჩოების), ფაილების სისტემის, ინტერნეტში რესურსებისა და სხვ.; 2. (კომპ.) (ინგლ. directory) - კომპიუტერის ფაილების სისტემის საქაღალდე (ინგლ. folder), დირექტორია, სადაც ინახება ფაილები და კომპიუტერული პროგრამები. იერარქიულ სისტემაში კ. შეიძლება შეიცავდეს ქვედირექტორიებს და მასში მოთავსებულ სხვა ფაილებს.



ნახ. 1

კატაპულტი (ლათ. catapulta<ბერძ. katapultēs<kata- ქვევით და pallein გადაგდება) – 1. ლოდების სატყორცნი მანქანა ძველ საბერძნეთსა და რომში (ნახ. 1); 2. ავიამზიდზე მოწყობილი მექანიზმი გემბანიდან თვითმფრინავის ჰაერში ასატყორცნად; 3. მოწყობილობა საფრენი აპარატის მფრინავის (კოსმონავტის) ან ეკიპაჟის სხვა წევრის კაბინიდან ავტომატურად ამოსატყორცნად ავარიის შემთხვევაში.

კატარაქტა (ლათ. cataracta<ბერძ. katarrhaktes ჩანჩქერი) – 1. პატარა სიმაღლიდან გადმომავალი განიერი ჩანჩქერი; 2. იგივეა, რაც დემპფერი; 3. მედიც. თვალის ბროლის ნაწილობრივი ან მთლიანი ამღვრევა, რასაც შეიძლება მოჰყვეს მხედველობის დაქვეითება ან სრული დაკარგვა.

კატასტროფა (ბერძ. katastrophē გადატრიალება, ჩამოგდება, სიკვდილი) – შენობის ან ნაგებობის უეცარი, მოულოდნელი ნგრევა (ნახ. 1). კ. გამოიწვევი მიზეზებია: მიწისძვრა, ქარიშხალი, აფეთქება, ხანძარი, წყალდიდობა, მეწყერული მოვლენები, კარსტულ - სუფოზიონური პროცესები და სხვ. თუ ავარიის დროს ირღვევა ცალკეული კონსტრუქციები ან შენობის ცალკეული ნაწილები, კ. დროს შენობა და ნაგებობა განიცდის სრულ ნგრევას და ფაქტობრივად გამოუსადეგარი ხდება შემდგომი ექსპლუატაციისათვის.



ნახ. 1

კატასტროფა სამრეწველო – მსხვილი სამრეწველო ავარია, რომელსაც მოსდევს ადამიანური მსხვერპლი, ადამიანთა ჯანმრთელობის დაზიანება ან ობიექტების, დიდი რაოდენობის მატერიალურ ფასეულობათა ნგრევა და განადგურება, აგრეთვე ბუნებრივ გარემოსთვის სერიოზული ზიანის მიყენება.

კატასტროფული დატბორვის ზონა – ტერიტორია, სადაც დატბორვამ შეიძლება გამოიწვიოს შენობა-ნაგებობების ნგრევა, ხალხის დაღუპვა, სამრეწველო წარმოებათა მთავარი დანადგარების მწყობრიდან გამოსვლა და სხვა მატერიალური ფასეულობების განადგურება.

კატაფოტი (ინგლ. cataphote გაძლიერება და სინათლე) – საგზაო ნიშნის ფირფიტაში მოთავსებული წვრილი ბურთულების შედნობით მიღებული სხვადასხვა ფერის მასალა, რომელიც ეფექტურად ირეკლავს ავტომობილის ფარების სინათლეს.

კატეგორია (ბერძ. katēgoria აზრის გამოთქმა, მტკიცება, ნიშანი) – 1. შემეცნების განზოგადების უკიდურესი საზღვარი; ცოდნის ფორმა, რომელიც შეიცავს სინამდვილის სხვადასხვა კავშირებს, მიმართულებებს, თვისებებსა და კანონზომიერებებს; 2. საგნებისა და ნივთების კლასიფიკაცია მათი ბუნებრივი თვისებების მიხედვით.

კატეგორირებული ობიექტი – განსაკუთრებული მნიშვნელობის ეკონომიკის ობიექტი, აგრეთვე ობიექტი, რომელიც მიეკუთვნება სამოქალაქო უსაფრთხოების თვალსაზრისით პირველ ან მეორე ჯგუფს ეროვნულ მეურნეობასა და ქვეყნის თავდაცვაში მისი მნიშვნელობით. ობიექტების სამოქალაქო უსაფრთხოების მიხედვით კატეგორიებად დაყოფას ახორციელებს საქართველოს მთავრობა.

კატეგორირებული ქალაქი – ქალაქი, რომელშიც არსებობს 10 ან მეტი კატეგორირებული სამოქალაქო თავდაცვის ობიექტი, ან ქალაქი, რომელშიც განთავსებულია რადიაციურ-ქიმიურად საშიში ობიექტები, რომელთა მოსალოდნელი ავარიის შემთხვევაში რადიაქტიური ან ქიმიური დაბინძურების ზონაში ხვდება ქალაქის მოსახლეობის 50%-ზე მეტი. კ.ქ. მიეკუთვნება სამოქალაქო უსაფრთხოების თვალსაზრისით განსაკუთრებულ, პირველ, მეორე ან მესამე ჯგუფს მისი ადმინისტრაციულ - პოლიტიკური, ეკონომიკური და თავდაცვითი მნიშვნელობით. ქალაქების სამოქალაქო უსაფრთხოების მიხედვით კატეგორიებად დაყოფას ახორციელებს ქვეყნის მთავრობა.

კაუსტიკა (ბერძ. kaustikos მწვავე, მწველი) – სინათლის კონის ირგვლივ შემოვლებული ზედაპირი - სხივების შეყრის ადგილას ლინზაში მათი გარდატეხის ან სარკეში არეკვლის შემდეგ.

კაუსტიკური სოდა – 1. ქიმიური პროდუქტი - ნატრიუმის ჰიდროჟენგი; ძლიერი ტუტე, რომელიც დამარღვევლად მოქმედებს ცხოველურ ქსოვილზე; ფართოდ იყენებენ საპნის, ქაღალდის წარმოებაში, საფეიქრო საქმეში, ნავთობპროდუქტების გასაწმენდად და სხვ.; 2. მწვავე ნატრი.

კაუჩუკი (ინგლ. cauchuc<პერუს ინდიელთა ენიდან) – ნატურალური ან სინთეზური ელასტომერი, რომელიც ხასიათდება ელასტიკურობით, წყალუქონადობით, ელექტროიზოლაციის თვისებებით. ბუნებრივი კაუჩუკი (ნახ. 1) მიიღება კაუჩუკის ხისაგან (ნახ. 2). კ. ვულკანიზაციით მიიღება რეზინა და ებონიტი. ნატურალური კ. არ იხსნება წყალში,



ნახ. 1

სპირტში, აცეტონში. 200°C ტემპერატურაზე იშლება და წარმოიქმნება დაბალმოლეკულური ნახშირწყალბადები. ნატურალური კ. სამრეწველო მასშტაბებით იწარმოება ინდონეზიაში, მალაიზიაში, ვიეტნამში. სინთეზური კ. წარმოება კი 1931 წელს დაიწყო საბჭოთა კავშირში (ნატრიუმბუტადიენური), ხოლო 1964 წელს პირველად მიიღეს იზოპრენული კ., რომელიც თვისებებით არ ჩამოუვარდება ნატურალურ კ. სინთეზური კ. სახეობებია: იზოპრენული, ბუტადიენური,

ბუტადიენ-მეთილსტირენული, ბუტილკაუჩუკი, ეთილენ-პროპილენური, ბუტადიენ-ნირილური, ქლორპრენოვური, სილიკსანური, ფთორკაუჩუკი, ტიოკოლი. კ. გამოიყენება: რეზინის წარმოებისათვის, რომლისგან ამზადებენ ავტომობილის საბურავებს (ნახ. 3); შენობის დეტალების თბო-, ბგერა-, ჰაერსაიზოლაციოდ; სანტექნიკის, სავენტტილაციო, ელექტროგაყვანილობის სისტემების ჰიდროიზოლაციისათვის, აგრეთვე სარაკეტო ტექნიკაში მყარი საწვავის დასამზადებლად და სხვ.



ნახ. 2



ნახ. 3

კაუჩუკი აკრილური – სინთეზური კაუჩუკი, აკრილატების (აკრილის მჟავა) ეთერის თანაპოლიმერიზაციის პროდუქტი. ყველაზე გავრცელებული კ. ა. - ბუტილაკრილატის თანაპოლიმერები აკრილნიტრილით. კ. ა. დამზადებული რეზინი მდგრადია ნავთობის გამხსნელების, ცხოველური და მცენარეული ზეთების, ოზონის, სინათლის მიმართ. გამოირჩევა დაბალი აირგამტარობით. უარყოფითი თვისებებია - დაბალი ელასტიკურობა და ყინვამედეგობა (მსხვრევადობის ტემპერატურა -25°C). კ. ა. დამზადებული რეზინის სიმტკიცე გაჭიმვაზე ≈ 10 მპა (100 კგ/სმ²); ფარდობითი წაგრძელება $300-400\%$. კ. ა. ძირითადად ამზადებენ პროდუქციას საავტომობილო მრეწველობისათვის (მამჭიდროებლები, რგოლები, შუასადებები და სხვ.), აგრეთვე ლილვების, ცისტერნების, სატრანსპორტიერო ლენტების შემონაფენებს, სათამაშოებს, სუვენირებს, საიუველირო ბურთულებს, მოიხმარება ავეჯის წარმოებაში და სხვ.

კაუჩუკი ბუტადიენ-ნიტრილური – სინთეზური პოლიმერი, ბუტადიენის აკრილნიტრილთან რადიკალური თანაპოლიმერიზაციის პროდუქტი. კარგად იხსნება კეტონებში, არომატულ და ქლორირებულ ნახშირწყალბადებში, რთულ ეთერებში; ცუდად - ალიფატურ ნახშირწყალბადებსა და სპირტებში. ძირითადად გამოიყენება ზეთ- და ბენზინმედეგი რეზინის ტექნოლოგიური ნაკეთობების (ხელთათმანები, სადებები, საყელურები, ბენზინისათვის განკუთვნილი მოცულობები და სხვ.) დასამზადებლად, რომელიც მოიხმარება საავტომობილო, ნავთობის, პოლიგრაფიულ და მისთ. მრეწველობის დარგებში. კ.ბ.-ნ. აცეტილენის ჭვარტლთან ერთად ამზადებენ დენგამტარ რეზინს.

კაუჩუკი ბუტადიენ-სტირენის (დივინილ-სტირენის კაუჩუკი) – სინთეზური კაუჩუკი, ბუტადიენისა და სტირენის თანაპოლიმერიზაციის პროდუქტი. გამოდის ღია ფერის ბრიკეტის ან ლენტის სახით. სიმკვრივე $900-990$ კგ/მ³. ზეთის ან ჭვარტლის დამატებით მიიღება გაუმჯობესებული ტექნიკური თვისებების კაუჩუკი. ჭვარტლით გაჯერებული რეზინის სიმტკიცე გაჭიმვაზე $25-30$ კგ/მ³. კ. ბ.-ს. წარმოადგენს საერთო სარგებლობის კაუჩუკს. მისგან ამზადებენ საბურავებს, ლენტებს, ფეხსაცმელს, სახელოებს; აგრეთვე ყინვაგამძლე რეზინის ნაკეთობებს.

კაუჩუკი ბუტადიენური (დივინილური კაუჩუკი) – სინთეზური კაუჩუკი, ბუტადიენის პოლიმერიზაციის პროდუქტი. გამოდის ბრიკეტის ან უფორმო მასის სახით, ფერი კრემისფერიდან მუქ ყავისფრამდე; სიმკვრივე $900-920$ კგ/მ³. კ. ბ. ჭვარტლით გაჯერებული რეზინის სიმტკიცე გაჭიმვაზე $16-22$ კგ/მ³ მპა, ის ცვეთამედეგობის მხრივ უკეთესია, ვიდრე რეზინი ნატურალური კაუჩუკისაგან. გამოყენების ძირითადი არეა საბურავებისა და საკონვეიერო ლენტების წარმოება.

კაუჩუკი ეთილენ-პროპილენური – სინთეზური ელასტომერი. მიიღება ეთილენისა და პროპილენის თანაპოლიმერიზაციით კატალიზატორის თანხლებით. ვულკანიზაციას ექვემდებარება პეროქსიდების მეშვეობით. გამოირჩევა წყალუქონადობით, დიელექტრიკული თვისებებით, მაღალი ატმოსფერო-, ოზონ- და ცვეთამედეგობით; მდგრადია ზეთების, აგრესიული გარემოს მიმართ. სიმტკიცის ზღვარი გაჭიმვაზე – $20-28$ მპა, ფარდობითი წაგრძელება – $400-600\%$; სამუშაო ტემპერატურა -24°C -დან $+140^{\circ}\text{C}$ -მდე. გამოიყენება დარტყმამედეგი პოლიპროპილენის, ტექნიკური რეზინის, ღრუბლოვანი ნაკეთობების, საბურავების წარმოებაში; სადენებისა და კაბელების საიზოლაციოდ; მშენებლობაში - მამჭიდროებლების, ჰიდროსაიზოლაციო, საბურთულე მასალების წარმოებაში, აგრეთვე

საბავშვო და სასპორტო მოედნების საფარად. მსოფლიოში გავრცელებული სავაჭრო მარკებია: ვისტალონი, ნორდელი, დიუტრალი, კელტანი, სუპრენი, ესპრენი, როიალინი.

კაუჩუკი ვინილპირიდინული – სინთეზური კაუჩუკი, დიენური ნახშირწყალბადების ვინილპირიდინებთან თანაპოლიმერიზაციის პროდუქტი. სიმკვრივე 920-980 კგ/მ³. სიმტკიცე გაჭიმვაზე ჭვარტლით შევსებული რეზინის ვ. კ.-ისაგან - 25-35 მპა (250-350 კგ/სმ²). ვ.კ. ძირითადად გამოიყენება, როგორც ლატექსი საბურავის კორდის გასაჟღენთად.

კაუჩუკი იზოპრენული – ხელოვნური კაუჩუკი, იზოპრენის პოლიმერიზაციის პროდუქტი. სტრუქტურით ჩამოჰგავს ნატურალურ კაუჩუკს. სიმკვრივე 910-920 კგ/მ³. გამოიყენება ავტომობილის საბურავების, კონვეირული ლენტების, საყოფაცხოვრებო და სამედიცინო დანიშნულების ნივთების დასამზადებლად.

კაუჩუკი კარბოქსილატური – კარბოქსილის შემცველი სინთეზური კაუჩუკი. მისი ძირითადი სახეობებია ბუტადიენის სოპილიმერები ან ბუტადიენისა და სტირენის (ან აკრილნიტრილის) ნარევი მეტაკრილურ მჟავასთან. ნარევი კარბოქსილატების არსებობა ხელს უწყობს ვულკანიზაციის მიმდინარეობას არა მარტო გოგირდის, არამედ მეტალების ჟანგეულებითაც, რაც საშუალებას იძლევა მივიღოთ მაღალი სიმტკიცის რეზინი, რომლის სიმტკიცე ჭიმვაზე 30-40 მპა-ს აღწევს.

კაუჩუკი ნატურალური – ბუნებრივი პოლიმერი, რომელსაც ნორმალურ ტემპერატურაზე აქვს მაღალელასტიკური თვისებები და გამოიყენება რეზინის მასალებად (იხ. ვულკანიზაცია). კ.ნ. შედის კაუჩუკის ხის რძეწვენში (ლათექსი); მოიპოვება ძირითადად სამხრეთ ამერიკაში (ბრაზილია). სიმკვრივე 910-920კგ/მ³. მდგრადია წყლის მიმართ, კარგად იხსნება ორგანულ გამხსნელებში, იჯირჯება ზეთებში. დიდი ხნით შენახვისას 10°C ტემპერატურაზე ქვევით, აგრეთვე გაჭიმვისას, განიცდის კრისტალიზაციას, რაც საფუძველია იმისა, რომ კაუჩუკისაგან დამზადებულ რეზინას დიდი წინაღობა აქვს გაჭიმვაზე (≈ 30 მპა). რეზინას ახასიათებს აგრეთვე მაღალი პლასტიკურობა, ცვეთა და ყინვამდეგობა, დაბალი მედეგობა ზეთებისა და გამხსნელების მიმართ. კ. ნ. გამოყენების ძირითადი სფეროა - საბურავები, საკონვეირო ლენტები, ამძრავი ღვედები, ამორტიზატორები. კ. ნ. მნიშვნელოვანი ნაწილი გამოიყენება, როგორც ლატექსი.

კაუჩუკი პოლისულფიდური – იხ. ტიოკოლი.

კაფელი (შორენკეცი) – კერამიკული მოსაპირკეთებელი ფილები კედლების, ღუმლების, არხებისა და ა.შ. მოსაპირკეთებლად (ნახ. 1). შეიძლება იყოს გლუვი, რელიეფური, მოჭიქული (მაიოლიკური), მოუჭიქავი (ტერაკოტული). უკანა მხრიდან წყობაში დასამაგრებლად აქვს ღარაკები.

კაფსელი – ცეცხლგამძლე კოლოფი ფაიფურისა და ქაშანურის ნაკეთობათა გამოსაწვავად.



ნახ. 1

კაშპო (ფრანგ. cache pot< cacher დამალვა, შენახვა და pot ქოთან) – დეკორატიული ლარნაკი, ვაზა, დამზადებული კერამიკის, პლასტმასის, ხის ან ლერწისაგან, შენობის ინტერიერში (ან გარეთ) ყვავილების მოსათავსებლად.



ნახ. 1

კაშხალი – ჰიდროტექნიკური ნაგებობა, რომელიც ეწყობა მდინარის განივად მის ზედა და ქვედა უბნებს შორის დაწნევისა და წყალსაცავის შესაქმნელად. ძველად კაშხალს უმეტესად ირიგაციისათვის აშენებდნენ. კაშხლის მშენებლობის შესახებ ცნობები დაცულია



ნახ. 1

ეგვიპტეში (ძველი წელთაღრიცხვის 4000 წწ.), ინდოეთში, ჩინეთსა და სხვ. ძველად კ. უმთავრესად მიწისაგან ან ხისაგან აგებდნენ და მცირე სიმაღლე ჰქონდა. მისი მშენებლობა ფართოდ გაიშალა XIX საუკუნის II ნახევრიდან, როდესაც დაიწყო ჰიდროელექტროსადგურების აგება. დანიშნულების მიხედვით არსებობს წყალსაცავისა და წყალსაწევი კ.; არის აგრეთვე ყრუ და წყალგადასაშვები. კონსტრუქციის მიხედვით კაშხლები იყოფა: გრავიტაციულ, კონტრფორსულ, თაღოვან კაშხლებად. ძირითადი საშენი მასალის მიხედვით ის შეიძლება იყოს მიწის, ქვის, ხის, შერეული, ბეტონის, ლითონის, გაბიონის, რკ.ბ.-ისა და სხვ. მიწის კაშხალი – უძველესია

და ყველაზე ფართოდაა გავრცელებული; ქვის კაშხალი – შენდება ქვის, ღორღის ან კენჭის დაყრით; შერეული ტიპის კაშხალი – ქვყარილისა და მიწის ან ქვყარილისა და ბეტონისაგან; ბეტონისა და რკ.ბ.-ის კაშხალი – თავის მხრივ 3 სახისაა: გრავიტაციული, თაღოვანი და კონტრფორსებიანი; ხის კაშხალი - ჩვეულებრივ წყალგადასაშვები ხასიათისაა. არსებობს ბუნებრივი კაშხალიც – ბუნებრივი მოვლენების ზეგავლენით (მეწყერი, ღვარცოფი, ზვავი, მიწისძვრა და სხვ.) შექმნილი მიწის მასივი, რომელიც გზას უღობავს მდინარეს და ქმნის წყალსაცავს. ხშირად მდინარეზე შენდება მცირე სიმაღლის წყალსაშვებიანი დასაშლელი კაშხლები. ისინი შედგება დაბალი ზღრუბლისაგან და მასზე განლაგებული საყრდენებისა და ბურჯებისაგან. სიმაღლის მიხედვით განასხვავებენ: მაღალ – (>50 მ), საშუალო – (10-50 მ) და დაბალდაწნევიან (<10 მ)



ნახ. 2

კ. მსოფლიოში აგებულია უნიკალური მაღლივი კაშხლების დიდი რაოდენობა, რომელთაგან

აღსანიშნავია: 1. ნურეკი, სიმაღლე 300 მ, ყველაზე მაღალი კაშხალი მსოფლიოში, ტაჯიკეთის რესპუბლიკა; 2. კლეზონ-დიკსენსი, სიმაღლე 285 მ, შვეიცარიის კონფედერაცია; 3. ენგური, სიმაღლე 271,5 მ, საქართველო (ნახ. 1); 4. ტერი, სიმაღლე 261 მ, ინდოეთის რესპუბლიკა; 5. ლაკსივა, სიმაღლე 250 მ, ჩინეთის სახალხო რესპუბლიკა; 6. ჩირკისკი, სიმაღლე 232,5 მ, რუსეთის ფედერაცია (ნახ. 2); 7. დვორჟაკი, სიმაღლე 219 მ, აშშ (ნახ. 3), 8. ლუცონე, სიმაღლე 225 მ, შვეიცარიის კონფედერაცია (ნახ. 4) და სხვ. საქართველოში ყოველთვის მაღალ დონეზე იდგა ჰიდროტექნიკური ნაგებობების, კერძოდ კაშხლების, დაპროექტებისა და მშენებლობის მეცნიერება. თაღვანი, თხელკედლიანი და კონტრფორსული კაშხლების კვლევაში, სიმტკიცესა და მდგრადობაზე გაანგარიშების თეორიის შექმნაში უდიდესი ღვაწლი მიუძღვის ცნობილ ქართველ მეცნიერს პროფ. ზურაბ გედენიძეს.



ნახ. 3



ნახ. 4

კაშხალი ბეტონის – თანამედროვე ჰიდროტექნიკურ მშენებლობაში ყველაზე გავრცელებილი კაშხლის ტიპი, რომლის ძირითადი კონსტრუქციები შესრულებულია ბეტონით. კ. ბ. წაყენება სპეციალური მოთხოვნები ბეტონის შემადგენლობის, დამზადებისა და ჩაწყობის მიხედვით (იხ. ჰიდროტექნიკური ბეტონი). კ. ბ. აშეიძლება იყოს ყრუ (არ ატარება წყალს) და წყალგადასაშვები; გრავიტაციული, თაღვანი და კონტრფორსებიანი (იხ. კაშხალი).

კაშხალი ბუნებრივი – ბუნებრივი მოვლენების ზეგავლენით (მეწყერი, ღვარცოფი, ზვავი, მიწისძვრა და სხვ.) შექმნილი მიწის მასივი, რომელიც გზას უღობავს მდინარეს და ქმნის წყალსაცავს.

კაშხალი გრავიტაციული – ბეტონის, ქვის, მიწის მასიური ჰიდროტექნიკური კონსტრუქცია, რომლის მდგრადობას ძვრის ძალების (წყლის, მიწის, ყინულის, ქარის) მიმართ უზრუნველყოფს კაშხლის ძირსა და არსებულ გრუნტს შორის გაჩენილი ხახუნის ძალა, რომელიც წონის პროპორციულია.

კაშხალი თაღვანი – ბეტონის, რკ.ბ.-ის ან ქვის წყობისგან შესრულებული, გეგმით მრუდწირული მოხაზულობის კაშხლის სახეობა, რომლის სიმტკიცე გრავიტაციული და თაღ-გრავიტაციული კაშხლისაგან განსხვავებით, უზრუნველყოფილია მისი მუშაობით როგორც თაღის – წყლისაგან გადმოცემული ჰორიზონტალური დაწნევის ძალების გადაცემით კაშხლის საყრდენ გრუნტზე ან



ნახ. 1

სანაპირო ბურჯებზე და არა საკუთრივ ნაგებობის წონით. კ.თ. ძირითადად აშენებენ რკ.ბ.-ისაგან მტკიცე კლდოვანი ნაპირების არსებობის შემთხვევაში (ნახ. 1. კაშხალი თალოვანი. კაშხალი "სალმონ-კრიკ", ალიასკა, აშშ). კაშხლის სიმრუდე (ამობურცული ნაწილი) ყოველთვის მიმართულია წყლის საგუბარის მხარეზე. კაშხლის ძირის სისქის (b) მის სიმაღლესთან (h) ფარდობის მიხედვით განასხვავებენ კაშხალს თალოვანს $[(b/h) = 0,023-0,25]$ და გრავიტაციულ-თალოვანს $[(b/h) = 0,4-0,6]$. კ. თ. შედარებით მცირე სისქე და, შესაბამისად, საშენი მასალების მცირე ხარჯი, ასეთ კაშხალს შეუცვლელს ხდის მთის მდინარეებზე ჰიდროტექნიკური კვანძის მოსაწყობად, რისი თვალსაჩინო მაგალითია ენგურჰესი (იხ. კაშხალი, ნახ. 1).

კაშხალი კონსოლური – კაშხალი, რომლის მდგრადობა მნიშვნელოვნად უზრუნველყოფილია ნაგებობის სიღრმული შეერთებით კლდოვან გრუნტთან (კაშხალი ღრმა საანკერო კბილით) ან კაშხლის კონსტრუქციის ჩამაგრებით არაკლდოვან გრუნტში (ხიმინჯოვანი ან შპუნტიანი კაშხალი).

კაშხალი მიწის – კაშხალი, რომელიც აგებულია გრუნტული მასალებისაგან (ქვიშაქვა, თიხნარი და სხვ.) და განივკვეთში აქვს ტრაპეციული მოხაზულობა (ნახ. 1. ტეჰრის მიწის კაშხალი, ინდოეთის რესპუბლიკა)). კ. მ., როგორც წესი, იგება ყრუ (თხემზე წყლის გადასვლის გარეშე) ნებისმიერი სახის ფუძეზე. აგების მეთოდის მიხედვით შეიძლება იყოს ნაყარი და მონალექი. დრენაჟს უკეთებენ სადრენაჟო პრიზმის ამ კაშხლის ტანში ჩადრმავებული დრენაჟის ლეიბისაგან. თხემის გადარეცხვის საწინაარმდეგოდ იყენებენ ქვის მინაყარს – მძიმე ბეტონის ან რკ.ბ.-ის ფილების სახით, ფერდოს დასაცავად - ბალახის დათესვას, მობელტვას, ხრეშისა და ღორღის მოყრას და სხვ. მიწის სამუშაოების თანამედროვე მეთოდები საშუალებას იძლევა ავაგოთ კ. მ. 150 მ და მეტი სიმაღლის.



ნახ. 1

კაშხალი მოკლევადიანი ბუნებრივი – წარმოიქმნება მდინარის გადაკეტვის შედეგად ფხვიერი გრუნტით, თოვლით ან ყინულით.

კაშხალი მოკლევადიანი ხელოვნური – კაშხალი, რომელსაც აგებენ მდინარის დინების მიმართულების დროებით შესაცვლელად ჰიდროელექტროსადგურის ან სხვა ჰიდროტექნიკური ნაგებობის მშენებლობის დროს.

კაშხალი მონალექი – ნაგებობა (ქვის, ბეტონის, მიწის), რომელიც გზას უღობავს მოძრავ წყლის ნაკადს და ამაღლებს მდინარეში წყლის დონეს ან აგროვებს წყლის დიდ მარაგს.

კაშხალი რკინაბეტონის – კაშხალი, რომელიც ძირითადად აგებულია რკ.ბ.-საგან, რომელიც უზრუნველყოფს კონსტრუქციის სიმტკიცეს. ბეტონის მასიური კაშხლებისაგან განსხვავებით ის, როგორც წესი, თხელკედლიანი კონსტრუქციაა. კ. რ. უნდა ჰქონდეს საჭირო სიმტკიცე, წყალუჟონადობა, ბზარმედეგობა, ყინვაგამძლეობა, ჩამონატანების მიმართ ცვეთამედეგობა, აგრესიული წყლის მიმართ მედეგობა და ხანგამძლეობა. მშენებლობა მიმდინარეობს მაღალი სიმტკიცის ბეტონებისა და არმატურის ნაკეთობების გამოყენებით. კ. რ. შეიძლება იყოს ყრუ (მაღალი დაწნევისა) და წყალსაკრები (სხვადასხვა დაწნევის). ზოგიერთ შემთხვევაში

გამოიყენება სიღრმითი ხვრელები. კონსტრუქციული ნიშნების მიხედვით კ. რ. არის: გრავიტაციული, კონტრფორსული და თაღოვანი.

კაშხალი ქვის – კაშხალი, რომელიც აგებულია ძირითადად ქვის მასალებისაგან შემკვერელის გარეშე. განასხვავებენ ქვაყრილ (ნაყარ) და ნახევრად ყრილს (მშრალი წყობით). კ. ქ., როგორც წესი, შენდება ყრუ წყალსაგდებით ნაპირებთან. ასეთი კაშხლის ეკონომიკურობას განაპირობებს ადგილობრივი საშენი მასალების გამოყენება სხვადასხვა გეოგრაფიულ რაიონში, აგრეთვე მცირე საექსპლუატაციო ხარჯები. კ. ქ. ძირითადად გამოიყენება ნაკლები ტევადობის წყალსაცავებისათვის (ნახ. 1).



ნახ. 1

კაშხალი ყრუ – კაშხალი, საიდანაც არ ხდება წყლის ჩამოგდება. წყლის გაშვება ხდება კაშხლის კვეთიდან (თუ ეს საჭიროა), სანაპირო წყალგამშვები მოწყობილობებით ან ხვრელიდან, რომლებიც გაკეთებულია კაშხლის ტანში ან მის ფუძეში, მაგრამ აქვს ძალიან მცირე სიგანე კაშხლის სიგრძესთან შედარებით.

კაშხალი წყალგადამგდები (წყალგამშვები) – კაშხალი, რომლის სიგრძეზე მოწყობილია საკმაოდ ფართო (კაშხლის სიგრძესთან შედარებით) წყალგამშვები ღიობები (დამწნევი ან არადამწნევი).

კაცხის მონასტერი (ინგლ. Katskhi Monastery) – ქართული ხუროთმოძღვრების ერთ-ერთი გამორჩეული და ორიგინალური ძეგლი. მდებარეობს იმერეთის მხარეში, ჭიათურის მუნიციპალიტეტის სოფელ კაცხში, მდინარე კაცხურას ხეობაში, გზის პირას. კომპლექსში

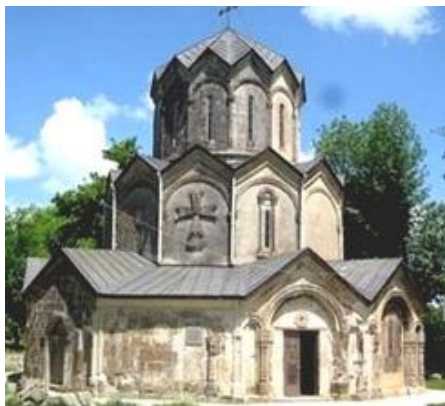

ნახ. 1

შემავალი ნაგებობებია: მაცხოვრის შობის სახელობის ტაძარი, გარშემოსავლელი, გალავანი, სამრეკლო. აშენებულია 1010-1014 წლებში საქართველოს მეფის ბაგრატ IV კურაპალატისა და მისი მეუღლე ელენეს (საბერძნეთის იმპერატორის რომან არგირის ძმისშვილი) მიერ (დასტურდება ტაძრის სამხრეთ-დასავლეთი შესასვლელის ტიმპანის წარწერით). კაცხის ტაძრის ორიგინალურობას განაპირობებს ის, რომ მსგავსი ფორმების არქიტექტურული ძეგლი სხვაგან არ გვხვდება (ყოველ

შემთხვევაში ჩვენამდე მოღწეული არაა არც ძეგლი და არც ძეგლის აღწერილობა). ნაგებობა საფეხურებად განლაგებული სამი წახნაგოვანი მოცულობისგანაა შემდგარი (ნახ. 1. საერთო ხედი). ესენია: გარშემოსავლელი, ტაძარი და გუმბათის ყელი. ტაძარი და გუმბათის ყელი ექვს აფსიდიანია. შენობის გარეთა ზომებია: სიგრძე – 13,5 მ, სიგანე – 12 მ, სიმაღლე შიგნით –



ნახ. 2

დაახლოებით 17,5 მ. წახნაგები დასრულებულია ფრონტონით, რაც ქმნის ტეხილს – ხერხისებრ ლავგარდანს. გუმბათის სახურავი კი ნახევრადგამლილ ქოლგას ჰგავს. ქუშბათის



ნახ. 3

ქვეშ მოქცეულია ექვსი ნახევარწრიული აფსიდი, რომლებიც გარდა საკუთხეველის აფსიდისა, უბემოდ, სხივებივით უერთდებიან ცენტრალურ სივრცეს. საკუთხეველის აფსიდი მცირედ შვერილია და გარედან ხუთწახნაგოვანი მოხაზულობა აქვს. თორმეტსარკმლიანი გუმბათის ყელი აფსიდებს ებჯინება და ამრიგად, მას ექვსწახნაგოვანი საყრდენი აქვს. წახნაგებიდან გუმბათის ყელზე გადასვლა განხორციელებულია ბრტყელი ტრომპების ორი რიგის საშუალებით; ქვემო რიგის ექვსი უფრო დიდი ტრომპი უშუალოდ კონქის თაღს უკავშირდება. ეკლესიის ყველა შესასვლელის თავზე განლაგებულია ბარელიეფები (მირითადად, ლომის გამოსახულებები). ტაძრის ყველა ბარელიეფი შემკულია ასომთავრული წარწერებით, რომელთა უმრავლესობა დაქარაგმებულია.

გარშემოსავლელი (ნახ. 2. გარშემოსავლელი) ტაძრის მშენებლობის დამთავრებიდან 30 წლის შემდეგაა აგებული და მას სამი მხრიდან აკრავს. თავდაპირველად, მის სამხრეთ-აღმოსავლეთ (მარჯვენა) ნაწილს გარედან ღია თაღები ჰქონდა. მისი მარცხენა ნაწილი, რომელსაც მარტო ეკლესიის შიგნიდან აქვს შესასვლელი, მლოცველთა ფართო მასებისთვის არ ყოფილა განკუთვნილი. გარშემოსავლელის მორთულობა ყველაზე უკეთაა შემორჩენილი. რელიეფიდან გადარჩა



ნახ. 4



ნახ. 5

მისი მდიდარი საპირეები (ნახ. 3. გარშემოსავლელის საპირეები) და კარნიზი. აღმოსავლეთ სადგომში შემორჩენილია ქართული პლასტიკური ხელოვნების ერთ-ერთი მნიშვნელოვანი ნიმუში – რელიეფური ქანდაკება, ოთხი ანგელოზის მიერ ჯვრის ამალეების სიმბოლური სცენა, რომელიც ჩასმულია მოჩუქურთმებულ მრგვალ ჩარჩოში (ნახ. 4. რელიეფი).

ტაძარს გარს უვლის ხუთკუთხა გალავანი (აღადგინეს 1937 წ.), რომლის აღმოსავლეთ კუთხეშია ჩაშენებული, სავარაუდოდ, XVI-XVII საუკუნეების ორსართულიანი სამრეკლო (ნახ. 5. სამრეკლო). მისი პირველი სართული გალავნის შიგნით შესასვლელის (კარიბჭის) ფუნქციასაც ითავსებს.

კაცხშია დაკრძალული საქართველოს ისტორიაში ერთ-ერთი ყველაზე ძლიერი და გამორჩეული ფეოდალი ლიპარიტ IV ბაღვაში (ბერობაში ანტონი).

კაცხის სვეტი (ინგლ. Katskhi pillar) – ქართული ხუროთმოძღვრების უნიკალური ძეგლი, კაცხის სვეტის სამონასტრო კომპლექსი (ნახ. 1. პანორამული ხედი; ნახ. 2. საერთო ხედი). მდებარეობს იმერეთის მხარეში, ჭიათურის მუნიციპალიტეტში, ქ. ჭიათურიდან 11 კმ-ში მდებარე სოფელ კაცხში, მდინარეების კაცხურისა (ყვირილის მარჯვენა შენაკადი) და



ნახ. 1

ღვითორის (ბუჯის მარცხენა შენაკადი) წყალგამყოფზე (ნახ. 3. ადგილმდებარეობის რუკა). კომპლექსში შემავალი ნაგებობებია: სვეტი, სვეტის თავზე არსებული ეკლესია, კრიპტა (აკლდამა), 3 სენაკი, მარანი, გალავანი, სვეტის ძირში არსებული სვიმონ მესვეტეს სახელობის ეკლესია გალავნის ნაშთითურთ, ძველი სამრეკლო.

კაცხის „სვეტი“ უძველესი დროიდან იქცევდა ადამიანების ყურადღებას. ქრისტიანობამდე „სვეტი“ წარმართული კულტის – ნაყოფიერების ღვთაების დანიშნულებას ასრულებდა.

ქრისტიანობის შემოსვლის შემდეგ სვეტი წარმართულ ღვთაებათა პანთეონს სამუდამოდ გამოეყო, რასაც ადასტურებს VI საუკუნით დათარიღებული, კაცხის კლდოვანი სვეტის ძირში გამოკვეთილი, კერპთა შემმუსვრელი, ჯვრის გამოსახულება და X საუკუნის მცირე ეკლესია. სავარაუდოდ, სვეტის თავზე აგებული ეკლესია და კლდეში გამოკვეთილი ბერების საცხოვრებელი სენაკები IX-X საუკუნეებს მიეკუთვნება, თუმცა თხემზე ნანგრევებში 2007 წელს ნაპოვნ კირქვის ქვათლილზე აღმოჩენილი ასომთავრული წარწერა (მამა მაქსიმეს აღმოჩენა) პალეოგრაფიული ნიშნებით XIII საუკუნით თარიღდება.

კაცხის „სვეტი“ ტექტონიკური ძვრების შედეგად წარმოქმნილ კლდოვან მასას წარმოადგენს და როგორც ბუნებრივი წარმონაქმნი, წითელ წიგნშია შეტანილი. სვეტი დაახლოებით 40-45 მეტრის სიმაღლისაა, ხოლო მისი მართკუთხედის ფორმის თხემის ფართობი დაახლოებით 150 კვ. მ-ს შეადგენს. სვეტი ძირითადად შვეულად არის აღმართული. თუმცა, მის ზედა ნაწილში მცირე ზომის რამდენიმე ტერასაა მოთავსებული. ძირთან სვეტი გამოფიტულია და უფრო ვიწროა, ვიდრე მისი ზედა ნაწილი, რაც ქმნის უარყოფით დაქანებას და კიდევ უფრო მიუდგომელს ხდის მას.



ნახ. 2

სვეტის ზედა ბაქანზე დგას ორი ნაგებობა: ერთი – კარგად გათლილი შირიმის ქვის კვადრებით აგებული ერთნავიანი ეკლესია (ნახ. 4. ეკლესია), გეგმაში ზომებით 4,5x3,5 მ (აღდგენილია ძველ სუბსტრუქციებზე) და მეორე – ნახევრად კლდეში ნაკვეთი, მშრალად

ნაშენი ბერების საცხოვრებელი სენაკი (შემორჩენილია ნანგრევების სახით), რომელსაც აქვს მართკუთხედის ფორმის (2,0x1,0 მ) კამაროვანი კრიპტა (ქვედა სართული – სამარხი). მასში



ნახ. 3

შესასვლელი ტიმპანითაა დახურული (ნახ. 5. აკლდამის შესასვლელი). კრიპტა სიგრძით ეკლესიის საკურთხეველის აფსიდამდე გრძელდება და ქვათა წყობა ეკლესიის ქვათა წყობის ადეკვატურია. ბერების საცხოვრებელი თითოეული სენაკის ფართობი 15-20 კვ. მ-ია.

ასეთ ადგილებში სამლოცველოების აგებას მკვლევრები უკავშირებენ მესვეტეობას, რომელიც VI საუკუნეში გავრცელებული იყო წინა აზიასა და, უპირველეს ყოვლისა, სირიაში,

რომელთანაც ქრისტიანულ საქართველოს მჭიდრო ურთიერთობა ჰქონდა.

სვეტის აღმოსავლეთ მხარეს, ძირში, მიწის დონეზე, კლდის მოსწორებულ ზედაპირზე გამოკვეთილია ტოლმკლავა ბოლნური ჯვარი (ნახ. 6. ბოლნური ჯვარი). ასეთი ჯვრის მედალიონებს სირიაშიც მოეპოვებათ ანალოგები.



ნახ. 4

მნიშვნელოვანია ისიც, რომ კაცხის სვეტზე გამოვლენილი სამონასტრო მეურნეობა (განსაკუთრებით, ქვევრები), აბათილებს ვარაუდს იმის თაობაზე, რომ აქ უკიდურესად ასკეტი მესვეტე იყო დამკვიდრებული. კაცხის სვეტის მცირე მონასტერი, სადაც სავარაუდოდ, ორი-სამი ბერი მოღვაწეობდა, დიდი მონასტრიდან გამოყოფილი მარტოდსამყოფელია და იერით მლიერ გავს თესალიაში (საბერძნეთი) არსებულ მეტეორას მონასტრებს, რომლებიც ამდგვარ

მიუდგომელ კლდეებზეა აშენებული. სიმბოლურად ისინი ცისა და მიწის შემაკავშირებელ ადგილს წარმოადგენენ.



ნახ. 5

კაცხის სვეტის თხემზე სვეტის დასავლეთ კიდეში არსებობს მარანი. აქ მიწაში რამდენიმე (ამჟამად მიკვლეულია 8 ცალი) ქვევრია ჩადგმული (ნახ. 7. მარნის ფრაგმენტი), რომელშიც, სავარაუდოდ, ღვინო და ალბათ, წყალიც ინახებოდა. თითოეული მათგანი დაახლოებით ხუთ-ხუთ ჩაფს იტევს. მარნის ჩასწვრივ, სვეტის დასავლეთ მხარეს, თხემიდან დაახლოებით 10 მეტრის ქვემოთ, შვეულ კლდეში, მცირე მართკუთხა სენაკია გამოკვეთილი.

2007 წლიდან დაიწყო სვეტზე არსებული ნაგებობების სარეაბილიტაციო სამუშაოები. კაცხის სვეტზე ასვლა აკრძალულია. გამონაკლის შემთხვევებში, ადგილობრივი ბერების ლოცვა-კურთხევით, სვეტზე მხოლოდ მამაკაცების ასვლაა შესაძლებელი. აღდგენილია სვეტის ძირში და თავზე არსებული სამლოცველოები.



ნახ. 6



ნახ. 7

კაჭარი (რუს. валун) – 1. სამთო ქანების მომრგვალო ფორმის მსხვილი ნატეხები ზომით 10-100 სმ. უფრო დიდ ნატეხებს ლოდი ეწოდება. გამოიყენება აუზების, ფონტანების, წყალვარდნილების მოსაწყობად, აგრეთვე ლანდშაფტურ დიზაინში; 2. იხ. რიყის ქვა.

კბილა გადაცემა – მექანიზმი, რომლის დანიშნულებაც ბრუნვითი მოძრაობის გადაცემა ლილვებს შორის და მათი ბრუნვის სიხშირეების შეცვლა (ნახ. 1). შედგება წყვილებისაგან:

კბილათვალი – კბილანა; კბილათვალი – ლარტყა; ჭიათვალი – ჭიახრახნი. მარტივი ერთსაფეხურიანი კბილა გადაცემა შედგება წამყვანი და მიმყოლი თვლებისაგან, ხოლო მრავალსაფეხურიანი წარმოიქმნება თანამიმდევრობით შეერთებული რამდენიმე ერთსაფეხურიანისაგან. კბილების სახის მიხედვით იგი არის სწორკბილებიანი, ირიბკბილებიანი და შევრონული (კომბინირებული), ხოლო ბრუნვის ღერძების განლაგების მიხედვით – ცილინდრული, პარალელური ღერძებით; კონუსური – მართობული და ჰიპერბოლოიდური –



ნახ. 1

გადაჯვარედინებული ღერძებით კბილა გადაცემა შეიძლება ჩადგმულ იქნეს მანქანაში, მოწყობილობაში ან შესრულებულ იქნეს როგორც დამოუკიდებელი აგრეგატი – რედუქტორი. მას მიეკუთვნება სიჩქარის კოლოფები, პლანეტარული გადაცემები, დიფერენციალური მექანიზმები და სხვ., აგრეთვე ტალღური გადაცემები მოქნილი კბილათვლებით.

კბილა თვალი – კბილაგადაცემის დეტალი, რომელსაც აქვს კბილების ჩაკეტილი სისტემა და უბრუნველყოფს მეორე, მასთან მოდებამი მყოფი დეტალის (კბილანა, ჭია, ლარტყა) უწყვეტ მოძრაობას (ბრუნვას). ფორმის მიხედვით განასხვავებენ ცილინდრულ და კონუსურ კ.თ. სწორი, ირიბი და მრუდხაზოვანი კბილებით. მას ამზადებენ ფოლადისაგან, ფერადი ლითონების შენადნობისა და პლასტმასისაგან. ძირითადი პარამეტრებია ბიჯი, მოდული.

კბილა ლარტყა – იხილეთ ლარტყა.

კბილანა – შეუღლებული კბილანური გადაცემის (კბილათვლების) პატარა თვალი. ის შეიძლება იყოს ამძრავი, ირიბკბილბიანი, კონუსური, მანაწილებელი, პარაზიტული, სატელიტის, პლანეტარული, წამყვანი, ცილინდრული, ჯაჭვური, სწორკბილბიანი, ხრახნული და სხვ.

კბილანა ქურო – ამძრავების ქურო, რომლის დანიშნულებაც ისეთი ლილვების შეერთება, რომლებსაც აქვთ მცირე ურთიერთგადახრა (1,5°-მდე), რაც გამოწვეულია ლილვების დამზადებისა და მონტაჟის უზუსტობებით, აგრეთვე მათი დრეკადი დეფორმაციებით. კბილანა ქურო შედგება ორი მილისისაგან კბილების გარე განლაგებით და ორი გარსაცმისაგან კბილების შიგა განლაგებით. ისინი მოდიან მოდებაში კბილებით და შეკავშირებულია ერთმანეთთან ჭანჭიკებით. ავტომობილების სიჩქარეთა კოლოფებში გამოიყენება სპეციალური მართვადი კბილანური ქუროები სინქრონიზატორებით, რომლებიც უზრუნველყოფენ მდოვრე ჩართვას უშუალოდ მუშაობისას.

კბილანური მოდება – ორი კბილანური რგოლის ურთიერთქმედება, რომელთა კბილების თანამიმდევრობით შეხებისას ხდება მოძრაობის გადაცემა ერთი რგოლიდან მეორეზე. კბილათვალი შეიძლება მოვიდეს მოდებაში კბილა ლარტყასთან და ბრუნვითი მოძრაობა გადავიდეს გადატანით მოძრაობაში, როგორც ეს ხდება ერთციცხვიანი ექსკავატორის დაწნევის მექანიზმში. ყველაზე მეტი საექსპლუატაციო და ტექნოლოგიური უპირატესობა აქვს ევოლვენტურ მოდებას. იყენებენ აგრეთვე ციკლოიდურ და ნოვიკოვის მოდებას, რომელშიც კბილის პროფილი შემოიწერება წრეწირის რკალებით.

კბოდე – ზღვის, მდინარის მიუდგომელი კლდოვანი ნაპირი.

კეგელბანი (გერმ. kegel კეგლი და bahn გზა) – საგანგებოდ მოწყობილი შენობა კეგლის სათამაშოდ (ნახ. 1) - დახურული გრძელი გალერეა ხის ან ფენოვანი პლასტმასის ფენილით, რომელზედაც აგორებენ სფეროს გალერეის ბოლოში პატარა მოედანზე განთავსებული კეგლების წასაქცევად.



ნახ. 1

კედარი (ლათ. Cedrus) – მარადმწვანე წიწვოვან მცენარეთა გვარი ფიჭვისებრთა ოჯახიდან (ნახ. 1.

ჰიმალაიური კედარი). გვარი მოიცავს 4 სახეობას, რომელთაგან 3 (ლიბანური, ატლასური და მოკლეწიწვა) გავცელებულია ხმელთაშუაზღვისპირეთის ოლქის აღმოსავლეთ და სამხრეთ ნაწილში, ერთი (ჰიმალაიური) - ჰიმალაის მთების დასავლეთ ნაწილში, აგრეთვე ყირიმში, კავკასისა და შუა აზიის სამხრეთ ფართობებზე, სადაც კულტივირებულია 3 სახეობა: ლიბანური, ატლასური და ჰიმალაიური კ. საქართველოში მოშენებულია ჰიმალაიურის ჯიში, რომლის სიმაღლეა 50-60 მ, დიამეტრი ძირთან აღწევს 3,5 მეტრს. კ. სხვა წიწვოვან ჯიშებთან შედარებით ყველაზე რბილი და მსუბუქი მასალაა სიმკვრივით 400-450 კგ/მ³. გული განსხვავდება ნაქურთენისაგან მუქი ფერით. აქვს ფისსავალი გზები და კარგად შეინიშნება გულგულას სხივები. როკები მთელ ტანზე თანაბრად აქვს განაწილებული ბოჭკოების მიმართ

მახვილი კუთხით. კედარის მერქანი უფრო ლამაზია, ვიდრე ფიჭვის. ადვილი დასამუშავებელია, კარგად პრიალდება და შესანიშნავი მოსაპირკეთებელი მასალაა. მას უძველესი დროიდან იყენებდნენ ხუროთმოძღვრებაში. რუსეთის ფედერაციის ბევრ ქალაქში (ტიუმენი, ტობოლსკი, ტომსკი, ვოლოგდა, ვლადიმირი) საკმაო რაოდენობის შენობებია შემკული კედრის ფიცრისაგან ხერხითა და საჭრეთლით გამოჭრილი უცნაური ხვეულებით. საქართველოში შემოიტანეს მე-19 საუკუნის მეორე ნახევარში. მიუხედავად იმისა, რომ ტენის მოყვარული ხეა, მეტნაკლებად გვალვა- და ცინვაგამძლეც გამოდგა თბილისსა და მის მიდამოებში. სწრაფმზარდია, კარგად ხარობს ზღვის დონიდან 1200 მ სიმაღლემდე, ცოცხლობს 1000 წლამდე. აქვს მაგარი, მკვრივი და გამძლე მერქანი. გამოიყენება მშენებლობაში, საავიჯო წარმოებაში, გემთმშენებლობაში, აგრეთვე სახეივნო ჯიშად.



ნახ. 1

კედელი – 1. შენობის სათავსის ვერტიკალური შემომზღუდავი კონსტრუქცია, რომელიც ამ სათავსს გამოყოფს გარემოსაგან ან მეზობელი სათავსისაგან. კონსტრუქციული სქემის მიხედვით კ. შეიძლება იყოს მზიდი, თვითმზიდი, არამზიდი (იღებს დატვირთვებს საკუთარი წონისა და ქარის დატვირთვისაგან ერთი სართულის ფარგლებში) და ტიხარი. მასალის მიხედვით: ქვის, ხის, ლითონის, ბეტონის, რკ.ბ.-ის, მინის, სამფენოვანი სენდვიჩ-პანელების (ფილა + გამათბუნებელი + ფილა). გარდა ჩამოთვლილისა არსებობს სხვა ტიპის კედლებიც, როგორცაა: დამცავი (ჩინეთის დიდი კედელი), გამყოფი (არსებობს ინდოეთში, კორეაში, საბერძნეთში, ეგვიპტეში, ისრაელში, კუნძულ კიპროსზე, ესპანეთში, მაროკოში, ჩრდ. ირლანდიაში), ქალაქის, ციხე-სიმაგრის, საყრდენისა და სხვ.

კედელი არამზიდი – შენობის კედელი, რომელზეც საკუთარი წონის გარდა სხვა დატვირთვა არ მოქმედებს.

კედელი ბეტონის – კედელი, რომლის მშენებლობაში გამოყენებულია მძიმე ან მსუბუქი ბეტონი.

კედელი გამყოფი – კედელი, რომელიც ემსახურება მტრულად განწყობილი მხარეების (ქალქების, რეგიონების, ქვეყნების) ფიზიკურ განცალკევებას. არსებობს ასეთი კედლების ათამდე ნიმუში (ჩამონათვალი იხ. კედელი).

კედელი თბილი – კედელი, რომელსაც გააჩნია გამათბუნებლის ფენა.

კედელი კაპიტალური – კედელი, რომელიც იღებს და საძირკველს გადასცემს კონსტრუქციულ დატვირთვებს.

კედელი მზიდი – კედელი, რომელსაც გადაეცემა კონსტრუქციული დატვირთვები.

კედელი მსუბუქი – კედელი, რომელიც მსუბუქი საშენი მასალითაა ნაგები.

კედელი პანელური – კედელი, აგებული ასაწყობი ბეტონის, რკინაბეტონის ან ხის, პლასტმასისა და ლითონის სამფენოვანი პანელებისგან.

კედელი პლასტმასის – კედელი, აგებული თერმორეაქტიული პლასტმასის მასალებისაგან (მინაპლასტიკი, მინატექსტოლიტი და მისთ.).

კედელი რკინაბეტონის – კედელი, აგებული რკინაბეტონის კონსტრუქციებისაგან.

კედელი საზიარო – სამეზობლო საზღვრებზე არსებული კედელი, რომლის ნაწილი შეიძლება მომიჯნავე ნაკვეთებზე განთავსებული შენობ(ებ)ის ერთ-ერთ კედელს წარმოადგენდეს. ასევე საზიაროა სამეზობლო საზღვარზე არსებული ან ასაშენებელი საყრდენი კედელიც.

კედელი ღრუ – კედელი, რომლის სისქის შუა ნაწილში სივრცეა.

კედელი ყალბი (კედელი ცრუ) – 1. თაბაშირმუყაოს ტიხარი, რომელიც გამოიყენება სათავსის ზონირების ან დეკორირებისათვის, აგრეთვე კომუნიკაციების, რადიატორების, კონდიციონერების სისტემების დასაფარავად; 2. კედელი, რომელიც არ შეესაბამება თავის პირდაპირ დანიშნულებას.

კედელი ყრუ – კედელი, რომელსაც ღიობი არა აქვს.

კედელი ცივი – ქვის, ლითონის ან ცივი ბეტონის კედელი.

კედელი ხის მოროვანი – კედელი, აგებული ხის სუფთა სიგრძეზე ჩამოგანული მორებისაგან (ნახ. 1).



ნახ. 1

კედელი ხის ფიცრული – კედელი, რომელიც ერთი ან რამდენიმე ფენა ფიცრებისგანაა აგებული (ნახ. 1).



ნახ. 1

კედელი ხის ძელური – კედელი, აგებული ხის სიგრძეზე ჩამოგანული ძელებისაგან (ნახ. 1).



ნახ. 1

კედლის ბაღი – ვერტიკალური დეკორატიული ნაგებობა აშენებული დაწყობილი ქვებისაგან ფერდოს ან საყრდენი კედლის სახით. ქვებს შორის აყოლებენ მიწას და რგავენ დეკორატიულ ბალახისებრ მცენარეულობას – ქსეროფიტებს (ნახ. 1).



ნახ. 1

კედლის ზღვრული ტემპერატურა – ქვაბის დეტალის ან მილსადენის მაქსიმალური ტემპერატურა უდიდესი ტემპერატურის მქონე არეს მხრიდან, რომელიც განისაზღვრება თბური და ჰიდრავლიკური გაანგარიშებებით ან გამოცდებით გათბობის დროებითი მომატების გაუთვალისწინებლად (საანგარიშო რესურსის არაუმეტეს 5%-სა).

კედლის ქვის წყობა "აშლარი" [ინგლ. wall stonemasonry "ashlar (regular)"] – ოთხკუთხა სამშენებლო ქვის წყობის სახეობა (ნახ. 1). ქვებს, როგორც წესი, მართკუთხა პარალელეპიპედის (კუბოიდის), იშვიათად კი ტრაპეციის ფორმა აქვს და რომლის ყველა წახნაგი მოჭრილია მაღალი ან მეტ-ნაკლებად მაღალი სიზუსტით. წყობისას უმეტესად გამოიყენება მშრალი (უდუღაბო, უხსნარო), იშვიათად კი სველი (დუღაბიანი) მეთოდი. დამატებით იხ. აშლარი (ნახ. 1).

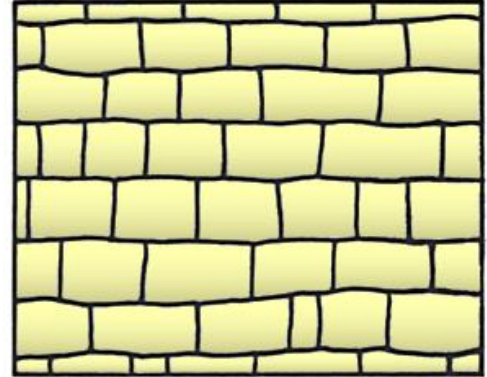

ნახ. 1

კედლის ქვის წყობა "ყორე" - 1. (მშრალი კედლის ქვის წყობა) [ინგლ. wall stonemasonry "rubblework (dry stonemasonry)"] – არათანაბარი ზომებისა და ფორმის მქონე, დაუკუთხველი ან უხეშად დაკუთხვილი ქვების წყობის სახეობა, რომელიც ხორციელდებოდა სამშენებლო დუღაბის გარეშე (ნახ. 1), ზოგიერთ შემთხვევაში კი დუღაბის

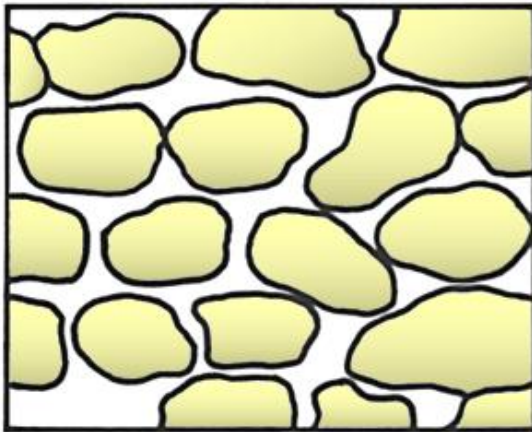

ნახ. 1

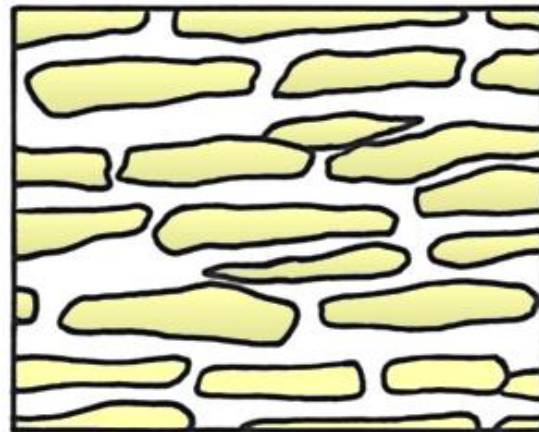

ნახ. 2

გამოყენებითაც.; 2. [ინგლ. wall stonemasonry "rag-work (ragstone)"] – მკვრივი ყორექვის ან კირქვის ქვის თხელი დაუმუშავებელი ნატეხების უმეტესად ჰორიზონტალურ რიგებად წყობის ერთ-ერთი ძველი სახეობა.

კედლის დარი – მოწყობილობა ქანობებიდან, ფერდობებიდან ჩამონადენი წყლის მისაღებად და წყალსადინარ მილში გადასაცვანად.

კველარი – იხ. არამიდი.

კეთილმოწყობა – 1. სამუშაოების და ღონისძიებების ერთობლიობა, რომელიც სრულდება მოსახლეობის ჯანმრთელი, მოსახერხებელი და კულტურული ცხოვრების პირობების შესაქმნელად. კ. მიმდინარეობს ქალაქებში, დაბებში, სოფლებში, კურორტებზე, აგრეთვე

დიდი ობიექტების თანამგზავრ მუშათა დასახლებებში. კ. შედის: დაგეგმვა და განაშენიანება, საბინაო და კომუნალური მეურნეობა, ტრანსპორტი, გზები, გამწვანება, სამედიცინო და კულტურული მომსახურების ქსელი, სავაჭრო და კვების ობიექტები, სასპორტო მოედნები, ელექტრო და გაზგაყვანილობა, ბრძოლა ხმაურთან და ა.შ.; 2. საცხოვრებელი და საზოგადოებრივი შენობების შიგა მოცულობის ფუნქციური გამოყენების ოპტიმალური პირობების უზრუნველყოფა მოხერხებული გეგმისა და ყველა სახის საინჟინრო მოწყობილობით აღჭურვის გზით.

კეთილშობილი ლითონები – ოქრო, ვერცხლი, პლატინა და პლატინის ჯგუფის ლითონები (პალადიუმი, ირიდიუმი, როდიუმი, რუტენიუმი და ოსმიუმი), რომლებმაც დასახლება მიიღეს ნაკეთობებში მაღალი ქიმიური მედეგობისა და სილამაზის გამო. გარდა ამისა, ოქრო, ვერცხლი და პლატინა გამოირჩევა მაღალი პლასტიკურობით, ხოლო პლატინის ჯგუფის ლითონები – ძნელდნობადობით. ეს ღირსებები კარგად არის შერწყმული კ. ლ. შენადნობებში, რომლებიც ფართოდ გამოიყენება ტექნიკაში.

კეიტონი – ძვ. სამშობიარო სახლი.

კეკი (ინგლ. cake გამყარება) – გამკვრივება მყარი ნარჩენი პულპის ფილტრაციის შემდეგ. შეიცავს 12-20% ტენს.

კელენი – მცირე სენაკი, ბერის ოთახი მონასტერში. დამატებით იხ. სენაკი.

კელვინი [ინგლ. kelvin<ინგლისელი ფიზიკოსის ლორდ უილიამ კელვინის სახელის მიხედვით (ლორდის ტიტულის მიღებამდე უილიამ ტომსონი)] – თერმოდინამიკური ტემპერატურის ერთეული SI სისტემაში. აღნიშვნა - K.

კელია (ძვ. ფრანგ. celle<შუასაუკუნ. cella ბერ-მონაზონის ოთახი<ლათ. cella ოთახი, პატარა ოთახი; საკუჭნაო; ქობი) – იხ. სენაკი.

კელიფიტი – მინერალის სახეობა.

კელმა – იხ. ქაფჩა.

კელტი – ბრინჯაოს საჩეხი იარაღი, ცულის ან ეჩოს განსაკუთრებული სახეობა.

კელტიბერები – ესპანეთის ჩრდილო-აღმოსავლეთ ნაწილში მცხოვრები უძველესი ტომები, რომლებიც იბერებისა და კელტების შერევით წარმოიშვნენ.

კემპასი – ფოთლოვანი ხის ჯიში. აქვს მოწითალო-ყვითელი მერქანი თანაბარი წვრილძარღვიანი ტექსტურით. იზრდება სამხრეთ-აღმოსავლეთ აზიაში. გამოირჩევა სიმაგრით, სიმტკიცითა და ტენმდეგობით. ძირითადად გამოიყენება იატაკების მოსაწყობად (ნახ. 1).



ნახ. 1

კემპინგი (ინგლ. camping<camp დასაბანაკებლად განწყობა) – ავტოტურისტებისათვის მოწყობილი საზაფხულო ბანაკი, სადაც შესაძლებელია კარვების ან მსუბუქი სახლების დაყენება (ნახ. 1). კ. ასევე შეიძლება მოიცავდეს მომსახურებრივი სფეროს ინფრასტრუქტურასაც, როგორცაა სასურსათო მაღაზიები, ავტოსამრეცხაოები და სხვ.



ნახ. 1

კემპტონიტი (ინგლ. camptonite<დასახლება კემპტონის სახელის მიხედვით, ინგლისი) – მაგმური წარმოშობის ძარღვული ქანი, რომელიც შედგება პლაგიოკლასისა და მურა ამფიბოლისაგან.

კენოტაფი (ბერძ. kenotáphion<kenos ცარიელი და táphos საფლავი) – "ცარიელი საფლავი"; ერთი ან რამდენიმე მიცვალებულის პატივსაცემი მონუმენტი, დადგმული საფლავისაგან მოშორებით, სხვა ადგილზე (სხვა ქალაქში, სხვა ქვეყანაში).

კენტი – რიცხვი, რომელიც არ იყოფა ორზე ნაშთის გარეშე.

კენწერო – ხის წვერი.

კენჭი – გლუვზედაპირიანი მცირე ზომის ქვა. მოიპოვება მდინარის კალაპოტსა და ჭალაში, ტბისა და ზღვის ნაპირებზე. გამოიყენება გზების მშენებლობაში, როგორც ბალასტი, აგრეთვე მოედნების, ბილიკების, სადგომების და მისთ. მოსაკირწყლად, სასაქონლო ბეტონების დასამზადებლად და სხვ.

კენჭის (ქვის) ბათქაში – კენჭებისა და ცემენტის სველი ნარევი გარე ზედაპირის უხეში დაფარვისათვის.

კენჭნარი – ფსევდიტური სტრუქტურის შეუცემენტებელი დანალექი ქანი, რომლის მონატეხი ფრაქცია შედგება ფხვიერი კენჭებისაგან (ნახ. 1). სტრუქტურის მიხედვით განასხვავებენ მსხვილმარცვლოვან (50-100 მმ), საშუალომარცვლოვან (50-25 მმ) და წვრილმარცვლოვან (10-25 მმ), ხოლო პეტროგრაფიული შედგენილობის მიხედვით – პოლიმიქტურ, ოლიგომიქტურ და მონომიქტურ კენჭნარს. ძირითადად გამოიყენება საგზაო მშენებლობასა და ბეტონების წარმოებაში.



ნახ. 1

კერა – ცეცხლის გასაჩაღებელი და შესანარჩუნებელი ადგილი საცხოვრებელში. მისი გამოყენება ადამიანმა ისწავლა განვითარების ადრინდელ საფეხურზე. დროთა ვითარებაში ჩამოყალიბდა კ. სხვადასხვა ფორმა – მრგვალი, სწორკუთხედი, ორმოსებრი, მიწის ზედაპირზე გამართული და ა.შ. მრგვალ საცხოვრებელში კ. ჩვეულებრივ შუა ადგილზე იყო (ნენები, ევენკები, ჩრდილოეთის სხვა ხალხები), სწორკუთხედებში – კედლის ახლოს, ზოგჯერ შესასვლელის პირდაპირ (დადესტნელი ხალხები), გარდამავალ ტიპადაა მიჩნეული კედლისპირა კერა, რომლისგანაც შემდგომში ბუხარი განვითარდა. ქართველი ხალხის ძველ საცხოვრებელ ნაგებობებში (მთის სახლი, დასავლეთ საქართველოს ოდა, დარბაზული სახლი) კ. საცხოვრებლის ცენტრში იყო გამართული (ნახ. 1). აქ შედიოდა ცეცხლის დასანთები და

შესანახი ადგილი – ყვერბი, პურის გამოსაცხობი ოთხფეხა კერა (სვანეთი), ჯაჭვის ჩამოსაკიდებელი – აყარი და სასანთლე – საკვარე. კ. სრულდებოდა სხვადასხვა საწესო ჩვევები, მაგ., პატარძლის წაღმა დაბრუნება, მესისხლეთა შერიგება და სხვ. კ. იყენებდნენ გასათბობად, საჭმლის მოსამზადებლად. აგრეთვე კერამიკული საშენი ფილებისა და კრამიტის გამოსაწვავად.



ნახ. 1

კერამზიტბეტონი – მსუბუქი ბეტონის სახეობა, რომელშიც შემვსებად გამოყენებულია კერამზიტი, ხოლო შემკვრელად – ცემენტი, თაბაშირი ან სინთეზური ფისი. ფენოვანი შემომსაზღვრელი კონსტრუქციების თბოსაიზოლაციო კ. სიმკვრივეა 350-600 კგ/მ³, კონსტრუქციულ-თბოსაიზოლაციოსი – 700-1200 კგ/მ³, ხოლო მზიდი კონსტრუქციებისა და საინჟინრო ნაგებობების ელემენტების – 1400-1800 კგ/მ³.

კერამზიტი (<ბერძ. keramos თიხა) – საშენი მასალა, რომელიც მიიღება მაღალ ტემპერატურაზე ადვილდნობადი თიხის სწრაფი აფუებით. აქვს მომრგვალებული ფორმა. კერამზიტის ღორღის სიმკვრივეა 150-800 კგ/მ³ (საშუალოდ – 500 კგ/მ³), სიმტკიცე – 0,6-6 მპა. კერამზიტის ქვიშა მიიღება კ. ღორღის დამსხვრევით ან როგორც დამოუკიდებელი ფრაქცია გამოწვისას. გამოიყენება მსუბუქი ბეტონების წარმოებაში.

კერამიკა (ბერძ. keramos თიხა) – თიხისა და მინერალების ნარევის გამოწვით და შემდგომი გაცივებით მიღებული მასალა (ნახ. 1. ძველი ქართული უნიკალური სამშრიანი კერამიკული ნაკეთობის ფრაგმენტი: 1-კერამიკა, 2-გამომწვარი თიხა, წმ. პეტრე და პავლე მოციქულთა სახელობის მამათა მონასტრის ეზო, ქ. ბოლნისის მახლობლად, საქართველო). ვიწრო გაგებით სიტყვა კერამიკა ნიშნავს გამომწვარ თიხას.



ნახ. 1

განასხვავებენ უხეშ კერამიკასა და წმინდას. პირველი ხასიათდება მსხვილმარცვლოვანი არაერთგვაროვანი სტრუქტურით, ხოლო მეორე წვრილმარცვლოვანი ერთგვაროვანი სტრუქტურით. კერამიკული მრეწველობის ძირითად ნედლეულს წარმოადგენს თიხა და კაოლინები. ცნობილია კერამიკული ნაწარმის ფართო გამოყენება საყოფაცხოვრებო, სამშენებლო და სხვა ტექნიკურ დარგებში. თანამედროვე მაღალტემპერატურული ზეგამტარი მასალები აგრეთვე მიეკუთვნება კერამიკას.

მასალის სტრუქტურის მიხედვით კერამიკა არსებობს: ნატიფი (ფაიფური, ნახევრადფაიფური, ქვის, ქაშანურის, მაიოლიკა), უხეში (სამეთუნეო კერამიკა), კარბიდული (ვოლფრამის კარბიდი, სილიციუმის კარბიდი), ალუმინის ჟანგის, ცირკონიუმის და სხვ.

კერამიკულბოჭკოვანი ფენა – მინერალური ბამბის საიზოლაციო მასალა, რომელიც დამზადებულია ალუმინჟანგაჟმიწის ბოჭკოებით და მისი სიმკვრივეა 64-160 კგ/მ³-მდე.

კერამიკული საფარი – თხელი (15-150 მკრ) აფსკები, უმეტესად ცეცხლგამძლე მეტალების ჟანგეულების საფუძველზე, მიღებული ლითონის ან სხვა მასალის (მაგ., გრაფიტის) ზედაპირზე მომინანქრებით ან ალიანი დაფრქვევით, მისი ქიმიური, თერმული და მექანიკური მედეგობის ასამაღლებლად. გამოიყენება ჰოდრო-, აირ- და ელექტროტურბინების ფრთების ზედაპირის საფარად, შიგაწვის ძრავის ცილინდრის დგუშისა და სათავის გასაწყობად და სხვ.

კერამიკული ფილის ცინვამედეგობა – კერამიკული ფილის უნარი, გაუძლოს გაყინვა-გაღობის ციკლის გარკვეულ რაოდენობას განსაზღვრულ პირობებში ისე, რომ მოჭიქულ ზედაპირზე არ გაჩნდეს დეფექტები და არ დაირღვეს საფუძველი.

კერამიკული ფილის წყალშთანთქმა – წყლის რაოდენობა, რომელიც ავსებს ფილის ფორებს განსაკუთრებულ პირობებში. გამოისახება პროცენტებში მშრალი ნიმუშის მასასთან მიმართებით.

კერამიტი [ბერძ. keramis (keramidos) კრამიტი] – კარგად გამომწვარი აგური ძელაკის ფორმისა, გზების მოსაპირკეთებელი. მზადდება ალუმინის ჟანგის, თიხისა და კვარცის ქვიშის შერევით. არის მექანიკურად მტკიცე და მაღალი ელექტროსაიზოლაციო თვისებების მქონე მასალა. ახასიათებს ფორიანობა და აირგამტარობა. კარგი მასალაა აირებისა და სითხეების გაყოფის, გაწმენდისა და გამდიდრებისათვის.

კერარგითი (ბერძ. keras რქა და argyros ვერცხლი) – მადანი (მინერალი) რომლისგანაც იღებენ ვერცხლს.

კერატოფირი – ეფუზიური ან ძარღვოვანი ტუტე მთის ქანი მინდვრის შპატისა და ფერადი მინერალების პორფირული გამონაყოფებით.

კერმეტი (ლითონკერამიკა) (ბერძ. keramikós<kéramos მეთუნის თიხა, თიხის ნაწარმი) – ფხვნილისებრი მასალა, რომელიც შედგება ძნელდნობადი მეტალებისა და მუანგავი ნივთიერებებისაგან. მიიღება ლითონური და კერამიკული ფხვნილების შეცხობით. გამოიყენება ჰიდროტურბინებსა და საავიაციო ძრავებში, საჭრელი ინსტრუმენტების დასამზადებლად და სხვ.

კერნერი – საზეინკლო ხელსაწყო – ფოლადის წაწვეტებული ღერო; იყენებენ წერტილების დასასმელად დეტალების მონიშვნის დროს (ნახ. 1).



ნახ. 1

კერნი (გერმ. kern გული, ბირთვი, არსი, რაობა) – 1. ქანის ცილინდრული სვეტი, რომელსაც ჭაბურღილიდან გამოიღებენ გეოლოგიური ჭრილის შესასწავლად, ქანის ფიზიკურ-მექანიკური თვისებების დასადგენად და სხვ.; 2. კერნერით დასმული წერტილი იმ დეტალების მოსანიშნავად, რომლებიც მექანიკურად უნდა დამუშავდეს (მაგ., გაიბურღოს).

კერძო საქონელი – ყველა საქონელი თუ მომსახურება, რომელიც საბაზრო მექანიზმის ორბიტაში მოექცევა. მოხმარების ხასიათიდან გამომდინარე, "კერძო საქონელი", ისევე როგორც "საზოგადოებრივი საქონელი", იყოფა ინდივიდუალური და კოლექტიური მოხმარების საქონლად. ინდივიდუალური მოხმარების კ. ს. მიეკუთვნება: საკვები პროდუქტები, ტანსაცმელი, საყოფაცხოვრებო საქონელი, შრომის იარაღები და სხვ., ხოლო კოლექტიური მოხმარებისას – საზოგადოებრივი კვების კერძო ფირმების მომსახურება, კერძო საჰაერო და საავტომობილო გადაზიდვა, კერძო თეატრების, კინოთეატრების, სასტუმროების, აბანოების მომსახურება და ა.შ.

კესონი (ფრანგ. caisson ყუთი) – 1. წყალშეუვალი დიდი კამერა, რომელიც იდგმება ზღვის ან მდინარის ფსკერზე წყალქვეშა სამუშაოებისათვის (ნახ. 1); 2. არქიტ. მხატვრულად გაფორმებული კვადრატული ან მრავალკუთხოვანი ჩაღრმავება ჭერზე ან კამარის შიგნითა ზედაპირზე (ნახ. 2. კესონური გუმბათი). ხშირად, თითოეული კესონის ცენტრში ამაგრებენ როზეტს; 3. შახტური მეტალურგიული ღუმლის კედლის ელემენტი ფოლადის ყუთის სახით, რომელიც წყლით ცივდება.



ნახ. 1



ნახ. 2

კეტვუტი (ტერმინის წარმომავლობა გაურკვეველია) – წვრილფეხა რქოსანი საქონლის ნაწლავებისგან დამზადებული ძაფი; იყენებენ ქირურგიული ოპერაციების დროს შიგნითა ნაკერების დასადებად.

კეწკეწი – უხმარი, ხელუხლებელი, ახალთახალი.

კეჭნი – ჭდე, ნაჭდევი.

კეხი – 1. დახრილი სახურავის ზედა ჰორიზონტალური წიბო (გადატეხის ხაზი), შექმნილი ორი ქანობის სიბრტყეების გადაკვეთით; 2. კედლის ან სახურავის დეკორატიული დაბოლოება.

კვადრანტი (ლათ. quadrans მეოთხედი ნაწილი) – 1. მათემ. წრის მეოთხედი ნაწილი; 2. ძველებური ასტრონომიული ხელსაწყო ცის მნათობების სიმაღლის გასაზომად; 3. ქვემეხის სამიზნე ხელსაწყო.

კვადრატი – 1. მართკუთხედი, რომლის ყველა გვერდი ტოლია. აქვს სიმეტრიის ცენტრი და სიმეტრიის ოთხი ღერძი. კვადრატზე შეიძლება წრეწირის შემოხაზვა და მასში შეიძლება წრეწირის ჩახაზვა; 2. a რიცხვის კვადრატი ეწოდება $a \times a = a^2$ ნამრავლს. სახელწოდება

იმასთანაა დაკავშირებული, რომ ასეთი ნამრავლით გამოისახება კვადრატის ფართობი, რომლის გვერდი a -ს ტოლია.

კვადრატისა – ბრტყელი წირი, რომლის განტოლება დეკარტის მართკუთხა კოორდინატებში ასეთი სახისაა: $y = x \operatorname{ctg}(\pi x/2r)$, სადაც r არის იმ E წერტილის AD რადიუსის სიგრძე, რომლის ცენტრი კოორდინატთა სისტემის A სათავეშია (Ox ღერძი ემთხვევა კვადრატის AD გვერდს, ხოლო Oy – AB გვერდს) (ნახ. 1). კვადრატისა შეიძლება განისაზღვროს, როგორც იმ გადაკვეთის F წერტილთა გეომეტრიული ადგილი, რომლებიც მიიღებიან A წერტილის გარშემო საათის ისრის მიმართულებით თანაბრად მბრუნავი AD წრფის და Oy ღერძის პარალელური $A'B'$ წრფის გადაკვეთით, როდესაც ეს წრფე თანაბრად გადაადგილდება Ox ღერძის გასწვრივ.

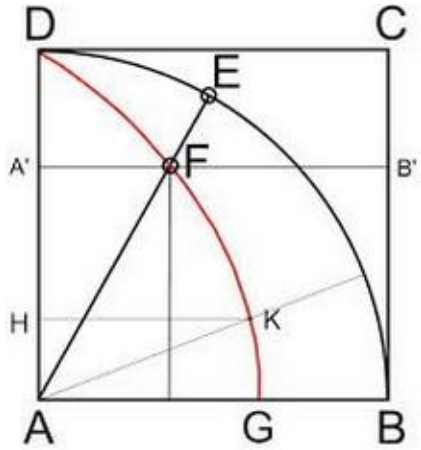

ნახ. 1

კვადრატურა – ბრტყელი ფიგურის ფართობის ან ზედაპირის ფართობის გამოთვლა მათი ტოლდონი კვადრატის აგებით. კვადრატურას უწოდებენ აგრეთვე რომელიმე ინტეგრალის შედგენის ოპერაციას.

კვადრატურა ფიგურის – ფიგურის ფართობის გამოთვლა.

კვადრატუსი – ძველ რომში, ერთ-ერთი მეტსახელი მერკურისა როგორც ღმერთისა, რომელსაც გზაჯვარედინებზე კვადრატულ ქანდაკებებს უდგამდნენ.

კვადრი (ლათ. quadrum ოთხკუთხედი) – მართკუთხა პარალელეპიპედის ან პრიზმის ფორმის ქვის გათლილი ბლოკი; ქვის კედლის ელემენტი (ნახ. 1).



ნახ. 1



ნახ. 1

კვადრიგა (ლათ. quadriga < quadri - ოთხკუთხედი და iugum უღელი) – სკულპტურული ჯგუფი ოთხცხენა მეეტლის სახით (ნახ. 1).

კვადრილიონი – რიცხვი, რომელიც გამოისახება ერთიანით და 15 ნულით, ანუ 10^{15} .

კვადრიფოლიუმი (ოთხყურა) (ლათ. quadrifolium<quadri ოთხი და folium ფოთოლი) – 1. ორნამენტული კომპოზიცია, რომელშიც ჯვარი ჩასმულია კვადრატში; 2. ჯვარგუმბათოვანი ტიპის ტაძარი, რომლის ოთხი ტოტი დაბოლოებულია მომრგვალებებით – აფსიდებით, რის გამოც ტაძარი გეგმაში იღებს ოთხყურა ფოთლის სახეს (ნახ. 1. კვადრიფოლიუმის ფორმის სხვადასხვა ტაძრის გეგმა კიევის რუსეთში, IX–XII სს.; ნახ. 2. ტაძარი-კვადრიფოლიუმი, დონის როსტოვი, რუსეთის ფედერაცია); 3. გოტიკური არქიტექტურის დეტალი, შენობის კონსტრუქციის ელემენტი ოთხყურა ფოთლის სახით (ნახ. 3).

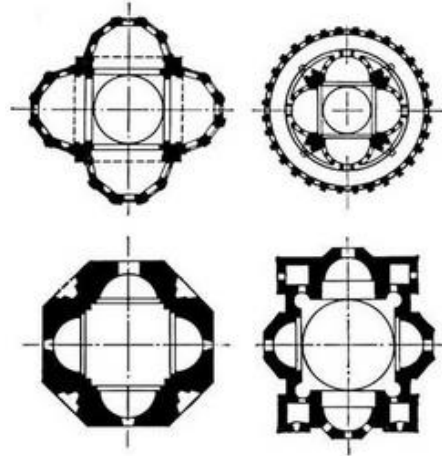

ნახ. 1



ნახ. 2



ნახ. 3

კვადრიფორა (იტალ. quadrifora<ლათ. quattuor ოთხი და foris კარს მიღმა, გარეთ<fores კარი) – რომანულ-გოტიკური არქიტექტურის ეპოქის ოთხფრთიანი ფანჯარა, რომლის ღიობი ოთხადაა გაყოფილი შუა სვეტებით და დაგვირგვინებულია წრიული ან ისრისებრი მოხაზულობის თაღებით. განაპირა ფრთების თაღების ქუსლები ეყრდნობა შუა სვეტების ანალოგიურ ნახევარსვეტებს, ხოლო თაღების ზედა სივრცე შევსებულია დეკორატიული სამშვენისებით, გერბებით ან წრიული ნახვრეტებით (ნახ. 1. სასტუმრო კა საგრედო, ქ. ვენეცია, იტალიის რესპუბლიკა).



ნახ. 1

კვაზი (ლათ. quasi თითქოს) – რთული სიტყვის შემადგენელი ნაწილი; ნიშნავს მოჩვენებითს, არანამდვილს, მაგ., კვაზიმეცნიერული, კვაზიპერიოდული, კვაზიდრეკადი და სხვ.

კვაზიდრეკადი ძალა – ნივთიერ წერტილზე მოქმედი ცვლადი ძალა, რომელიც წონასწორობის მდებარეობიდან წერტილის წანაცვლების პროპორციულია და მიმართულებით მისი

საწინააღმდეგო. კ. ძ. ცდილობს დააბრუნოს ნივთიერი წერტილი წონასწორობის მდებარეობაში. თუ სხვა ძალები არ არსებობს, იგი იწვევს ამ წერტილის ჰარმონიულ რხევას.

კვაზიღვარცოფული ნაკადები – დედამიწის ღვარცოფული და ღვარცოფმაგვარი ნაკადების ერთ-ერთი ჯგუფი ზღვის ფსკერზე და ოკეანეში. კ. ნ. პარამეტრები აღემატება ხმელეთის მძლავრ ულტრაღვარცოფული ნაკადების პარამეტრებს. მათი სისქე აღწევს 100-200 მ, გავლის სიგრძე – ასეული კოლომეტრია, ნაკადის სიგანე შეადგენს რამდენიმე ათეულ კმ-ს. ყველაზე მსხვილი კ. ნ. წარმოიქმნება რვა და რვაზე მეტბალიანი მიწისძვრის შედეგად.

კვალი – 1. რისამე (მაგ., ფეხის, ბორბლის და მისთ.) ანაბეჭდი რაიმე ზედაპირზე; 2. სახვნელი იარაღით გაჭრილი მიწის ზოლი; 3. დაჩნეული ნიშანი, დარჩენილი რამე, ნაშთი.

კვალიმეტრია – მეცნიერების დარგი, რომელიც შეისწავლის პროდუქციის ხარისხის რაოდენობრივი შეფასების მეთოდებს.

კვალიტეტი (ლათ. qualitas ხარისხი) – დეტალის (ნაკეთობის) დამზადების სიზუსტე, რომელიც განსაზღვრავს დაშვებებს, დამუშავების მეთოდებსა და საშუალებებს.

კვალიფიკაცია (ლათ. qualitas თვისება და facio კეთება) – 1. შრომის რომელიმე სახეობისთვის ვინმეს ვარგისიანობის, მომზადების ხარისხის განსაზღვრა; 2. პროფესია, სპეციალიზაცია; 3. კანონის შესაბამისად, დანაშაულის სამართლებრივი შეფასება.

კვალიფიციური ექსპერტი – ფიზიკური პირი, რომელიც შესაბამისი სტრუქტურებისგან მიღებული სერტიფიკატის, პროფესიული ლიცენზიის ან აკადემიური კვალიფიკაციისა და გამოცდილების საფუძველზე, დადგენილი წესით, აღიარებულია შესაბამის სფეროში ექსპერტიზის ჩატარების უფლების მქონე პირად.

კვალსაკვეთი – პნევმატიკური (ელექტრული) ხელის მანქანა კილოს ამოსაღებად ქვისა და ბეტონის კონსტრუქციებში კაბელების, ელექტროსადენების, მილებისა და მისთ. ჩასაწყობად (ნახ. 1). კ. საჭრელი ინსტრუმენტია ცილინდრული ფრეზი ან აბრაზიული დისკი.



ნახ. 1

კვამლადმომჩენი – მოწყობილობა, რომელიც შეიგრძნობს წვის ხილულ და უხილავ ნაწილაკებს.

კვამლზე გააქტიურებული განგაშის ერთბლოკიანი ანაწყობი – ანაწყობი, რომელშიც გაერთიანებულია კვამლადმომჩენი, მაკონტროლებელი და განგაშის ხმის/სიგნალის გამომცემი. იგი დამოუკიდებლად ან განთავსების წერტილიდან მოწოდებულ ელექტროენერგიაზე მუშაობს.

კვამლზე გააქტიურებული განგაშის მოწყობილობა – ერთი ან მრავალბლოკიანი განგაშის სისტემა, რომელიც რეაგირებს კვამლზე.

კვამლზე გააქტიურებული განგაშის მრავალბლოკიანი მექანიზმი – განგაშის ორი ან ორზე მეტი ერთბლოკიანი მექანიზმი, რომლებიც ერთმანეთთან ისეა დაკავშირებული, რომ ერთის გააქტიურებისას განგაშის შესაბამისი სიგნალი აქტიურდება ყველა ბლოკში.

კვამლი (ბოლი) – წვის შედეგად ჰაერში გამოყოფილი აირადი ნივთიერება (ხილვადი ტივტივარი), რომელიც შედგება ნივთიერების (მასალის, ნარევის) არასრული წვისას გამოდევნილი მცირე ზომის მყარი და თხევადი ნაწილაკებისაგან.

კვამლის ავტომატური აღმომჩენი სისტემა – სახანძრო განგაშის სისტემა, რომლის გააქტიურების მექანიზმი იყენებს კვამლადმომჩენს იმისთვის, რომ დაიცვას ოთახი ან სივრცე და ხანძრის გაჩენისთანავე დამკავებლები გააფრთხილოს.

კვამლის სიგნალიზატორი – ერთი ან მრავალბლოკიანი განგაშის სისტემა, რომელიც რეაგირებს კვამლზე.

კვამლის ფარსაკეტი – არხებსა და საჰაერო ღიობებში ჩაყენებული მექანიზმი, რომელიც განკუთვნილია კვამლის გავრცელების შესაჩერებლად. მექანიზმი ავტომატურად მუშაობს და კონტროლდება კვამლადმომჩენი სისტემით, საჭიროების შემთხვევაში კი, მისი მართვა შესაძლებელია ხანძრის მართვის ცენტრიდან.

კვამლის წარმოქმნის ინდექსი – შედარებითი მაჩვენებელი, გამოხატული განუსაზღვრელი რიცხვით, რომელიც აღნიშნავს მასალის კვამლით დაბურვისთვის საჭირო დროს.

კვამლისგან დაცული დასაჯდომებიანი თავშეყრის ადგილი – გასასვლელი საშუალებებით უზრუნველყოფილი დასაჯდომებიანი თავშეყრის ადგილი, რომლის საზღვრებში ან ქვეშ არ გროვდება კვამლი.

კვამლსადენი – მილი რომლითაც ღუმლის ან ბუხრის კვამლი ადის საკვამურში (ნახ. 1); საკვამლე მილი.



ნახ. 1

კვამლსატარი საერთო – ერთიანი კვამლსატარი სახურავზე, რომელიც აერთიანებს რამდენიმე კვამლსატარს.

კვამლსაწინააღმდეგო ბარიერი – ვერტიკალური ან ჰორიზონტალური უწყვეტი მემბრანა, როგორცაა: აწყობილი კედელი, იატაკი ან ჭერი, რომლებიც დაპროექტებული და აგებულია კვამლის გადაადგილების შესაზღუდად.

კვამლსაწინააღმდეგო სარქველი – მექანიზმი, რომელიც მონტაჟდება არხებსა და ჰაერცვლის ღიობებში და განკუთვნილია კვამლის გადაადგილების შესაკავებლად. მექანიზმი ავტომატურად მუშაობს და კონტროლდება კვამლადმომჩენი სისტემით, საჭიროების შემთხვევაში კი, მისი მართვა შესაძლებელია სახანძრო მართვის ცენტრიდან.

კვამლსაწოვი – წვესაბერი მოწყობილობა ღუმლების აუცილებელი საწევი რეჟიმის შესაქმნელად და სათბობის დასაწვავად პირველადი ჰაერის მიწოდებისათვის.

კვამლშეულწევადი განყოფილება – სივრცე შენობაში, რომელიც ყველა მხრიდან, მათ შორის, ზემოდან და ქვემოდან, შემოზღუდულია კვამლსაწინააღმდეგო ბარიერებით.

კვამლშეულწევადი შემოზღუდული სივრცე – გასასვლელი კიბე-გზა, რომელიც ისეა დაპროექტებული და აგებული, რომ შეიზღუდოს ხანძრით გამოწვეული წვის პროდუქტების გადაადგილება შენობის ნებისმიერი ნაწილიდან შემოზღუდულ სივრცეში.

კვანტი (ლათ. quantum რამდენი) – რაიმე ენერჯის უმცირესი რაოდენობა (მაგ., სინათლის კვანტი – იგივეა რაც ფოტონი).

კვანტილი – მათემატიკურ სტატისტიკაში შემთხვევითი სიდიდეების ერთ-ერთი რიცხობრივი მახასიათებელი.

კვანტიფიკაცია (ლათ. quantum რამდენი და facio კეთება) – ხარისხობრივი მონაცემების გამოთვლა რაოდენობრივი სახით.

კვანძი – 1. მერქნის მანკი. გვხვდება ნაძვის ხეებში და წარმოადგენს ზედაპირული შეზრდილი როკების ერთობლიობას ყვითის სახით (ნახ. 1), სადაც უსისტემოდ დიდი რაოდენობის ტოტებია ამოზრდილი; 2. ადგილი, სადაც თავს იყრის, ერთმანეთს უერთდება რამდენიმე დეტალი, ან სხვა რამე (წამწის კვანძი, კონსტრუქციული კვანძი, სარკინიგზო კვანძი, სატელეფონო კვანძი და სხვ.); 3. თოკის, ძაფის, ბაწრის, ბაგირის ერთმანეთთან გადაბმის ადგილი; 4. გემის მოძრაობის (სიჩქარის) ერთეული, რომელიც ტოლია 1,852 კმ/სთ (0,514 მ/წმ).



ნახ. 1

კვანძი კონსტრუქციული – ამა თუ სახისა და დანიშნულების კონსტრუქციის დეტალების შეერთების ადგილი.

კვანძი ჰიდროტექნიკურ ნაგებობათა – ჰიდროტექნიკურ ნაგებობათა თავშეყრის ადგილი (მაგ., მიმდებ-გამანაწილებელი დამბა, აუზი და სხვ.).

კვანძის სამუშაო ნახაზი – სამშენებლო კვანძის ნახაზი, რომელზეც დატანილია ყველა გეომეტრიული ზომა, შესაერთებელი და სამაგრი ნაკეთობების მარკები, მასალის სახეობა და სხვ. მახასიათებლები, აუცილებელი სამშენებლო და სამონტაჟო სამუშაოების შესასრულებლად.

კვარი – 1. ფიჭვის ან ნაძვის ანახეთქი ფისიანი ნაჭერი, რომელიც სანთელივით იწვის (ძველად სოფლებში ხმარობდნენ გასანათებლად); 2. ძლიერ გაფისულ-გაჟღენთილი წიწვოვანი ჯიშის მერქანი, რომელიც ფისის გამოხდისათვის კანიფოლ-ექსტრაქტების საწარმოებლად გამოიყენება.

კვარტალი (ლათ. quartus მეოთხედი) – 1. წლის მეოთხედი (სამი თვე); 2. ქალაქის ნაწილი, რომელიც მოქცეულია ოთხ ქუჩას შორის.

კვარცი – კრისტალური კაჟმიწა. ის ბუნებაში ყველაზე გავრცელებული მინერალია (დედამიწის ქერქის 12% შეადგენს) და მოიპოვება როგორც სუფთა სახით, ისე სხვა მინერალებთან ერთად. შეიძლება იყოს ვარდისფერი (ნახ. 1), იისფერი, თეთრი, ყვითელი, ყომრალი. ამ მინერალის წყლისებრ გამჭვირვალე კრისტალებს მთის ბროლი ეწოდება; იისფერ სახესხვაობებს – ამეთვისტო; ბოლისფერ კვარცს – კვამლაკვარცი (რაუხტოპაზი); მუქ, თითქმის შავ კვარცს – მორიონი; ოქროსფერი ელფერის ყვითელს – ციტრინი. ყველა ეს ჩამოთვლილი სახესხვაობა გამჭვირვალეა. ასეთების გვერდით არსებობს არაგამჭვირვალე სახესხვაობები, რომლებსაც კრისტალები არა აქვთ: პრაზემი, ავანტიურინი, ქალცედონი, სარდიონი, სარდერი და სხვ. კვარცის სიმტკიცე კუმშვისას აღწევს 2000 მპა, სიმკვრივე – 2650-2750 კგ/მ³, სიმაგრე – 7, იგი მჟავა და ატმოსფერომედეგია. 1710°C-ზე დნება და სწრაფი გაცივებისას წარმოქმნის SiO₂ ამორფულ კაჟმიწას (კვარცის მინას). მაღალი წნევის (6-12 ატმ.) და ტემპერატურის (175-200°C) შეთხვევაში უერთდება ფუძეებს და წარმოქმნის სათანადო დასახელების ჰიდროსილიკატებს (მაგ., CaO·SiO₂·nH₂O). კვარცს დიდი რაოდენობით შეიცავს გრანიტი, დიორიტი, სიენიტი და სხვა ქანები. მათი გამოფიტვით მიიღება ქვიშის მარცვლები. სუფთა კვარცი ქვიშის სახით საქართველოში გვხვდება სურამში, ძირულაში, შროშაში, მარელისში.



ნახ. 1

კვარცის ჯგუფი – მიწის ქერქში – ლითოსფეროში ყველაზე მეტადაა გავრცელებული კაჟმიწა – SiO₂. კვარცის სიმტკიცე 2000 მპა-მდე აღწევს, სიმკვრივე – 2650 კგ/მ³, სიმაგრე – 7, ის მჟავა- და ატმოსფერომედეგია; 1710°C-ზე დნება და სწრაფი გაცივებისას წარმოქმნის ამორფულ კაჟმიწას – კვარცის მინას.

კვარციტი – კვარცის სახესხვაობა, მაღალი სიმტკიცის (400 მპა) თეთრი, წითელი ან ნაცრისფერი ქანი. იყენებენ განსაკუთრებით მტკიცე ბეტონების დასამზადებლად. საქართველოში მისი საბადოა ბოლნისის რაიონში.

კვარცზღბევი – 1. ამაღლებული საფუძველი (პოსტამენტი), რომელზეც დადგმულია ძეგლი, ქანდაკება, ობელისკი, ლარნაკი და მისთ. (ნახ. 1); 2. არქიტექტურული ორდერის სვეტის ქვედა საყრდენი ნაწილი; 3. მეფეთა და მღვდელმთავართა საჯდომის (ტახტის) საფეხური (ფეხის დასადგმელი).



ნახ. 1

კვატროჩენტო – XV საუკუნის იტალიური ხელოვნების ეპოქა, რომელიც ეთანადება იტალიური არქიტექტურის ადრეული აღორძინების ეპოქას. მისი პრინციპებისა და ტენდენციების მსოფლმხედველობამ დიდი გავლენა იქონია შემდეგი საუკუნეების ხელოვნებაზე – კლასიციზმიდან და რომანტიზმიდან, საერთო კულტურის განვითარების განსაზღვრულ მიმართულებამდე. კვატროჩენტო ხასიათდებოდა

არქიტექტურის, მხატვრობისა და ქანდაკების აღორძინებით. ამ პერიოდში იტალიაში მოღვაწეობდა უდიდესი ოსტატების მთელი პლეადა, მათ შორის – არქიტექტორი ბრუნელესკი, მოქანდაკე დონატელო, მხატვრები რაფაელი, მიქელანჯელო, ლეონარდო და ვინჩი, ბოტიჩელი და სხვ.

კვების ადგილი – მფლობელობაში არსებული სივრცეების მიმდებარედ მოწყობილი საკვების მოსამზადებელი სივრცე მოლში, უზრუნველყოფილი მაგიდებით და სკამებით.

კვერახო (ესპ. quiebra-hacha ნაჯახის მტვრევა) – სუბტროპიკული ხის სახეობა, რომელიც ხარობს სამხრეთ ამერიკის კონტინენტზე. აქვს მუქი-წითელი ფერის, ძალიან მკვრივი მერქანი. სიმკვრივე – 1150-1350 კგ/მ³. არსებობს მისი ორი ძირითადი სახეობა: წითელი (წითელი კვერახო და ტირიფისებრი წითელი კვერახო) და თეთრი. წითელი ჯიშები გავრცელებულია არგენტინის ჩრდილოეთში, ბრაზილიის სამხრეთში, პარაგვაისა და ბოლივიაში. აქვს მაგარი მტკიცე მუქი-წითელი ფერის მერქანი ტანინის 30%-იანი შემცველობით., ხოლო თეთრი გავრცელებულია არგენტინასა და ბრაზილიაში, მერქანს აქვს ღია-მოყვითალო ფერი და შედარებით წითელთან, ნაკლები სიმკვრივე (850 კგ/მ³). კ. მიეკუთვნება უძვირფასეს ხის მასალას. გამოიყენება მშენებლობაში, ავეჯის წარმოებაში, სამომხმარებლო ძვირფასი ნივთებისა და დეტალების დასამზადებლად, აგრეთვე ფარმაცევტულ და სამედიცინო მრეწველობაში (ძირითადად ქერქი და ფისი).

კვეთი – 1. რისამე გადაკვეთის ადგილი; 2. სხეულის ვერტიკალური ან ჰორიზონტალური სიბრტყით გადაკვეთილი გეომეტრიული ფიგურა (სიბრტყეზე), რომელიც შეიძლება დავახასიათოთ შემდეგი პარამეტრებით: პერიმეტრი (მ), ინერციის რადიუსი (მ), ფართობი (მ²), წინაღობის მომენტი (მ³), სტატიკური მომენტი (მ³) და ინერციის მომენტი (მ⁴). კ. არის გრძივი და განივი, რომელსაც შეიძლება ჰქონდეს კვადრატული, მართკუთხა, წრიული, ორტესებრი, რგოლური, ოვალური და ა.შ. ფორმა. ცნობილია ე.წ. მიდელის კ., რომელიც არის წაგრძელებული სხეულის უდიდესი (ფართის მხრივ) განივი კვეთი გრძივი ღერძის მართობ სიბრტყეში მდორე მრუდხაზოვანი გარშემონავლებით (გემის კორპუსი, რაკეტა, თვითმფრინავის ფუზელაჟი და სხვ.). არსებობს კვეთის სახეობები: განივი, გვირაბის, დრძივი, დასაშვები, დაყვანილი, დახრილი, დიფერენციალური, ელიფსური, ვერტიკალური, იზოთერმული, ირიბი, კვადრატული, კოლოფა, კონუსური, მართკუთხა, მდინარის ცოცხალი, მთავარი, მიდელის, მრგვალი, ნალისებრი, ნახევარწრიული, ოვალური, ორტესებრი, ოქროს, რადიალური, რგოლური, რელსის, სასარგებლო, საყრდენი, საჭექის, სახიფათო, სინათლეში, სოლისებრი, სრული, ტესებრი, ქუსლის, ღია, ღრუ, შედგენილი, შევსებული, შეკრული, შეკუმშული, შევლერისებრი, ცვლადი, ცოცხალი, წრიული, წყლის ნაკადის, ჰიდრაულიკურად უხელსაყრელესი, ჰორიზონტალური და სხვ.

კვეთი ბრტყელი – სხეულის განკვეთის შედეგად მიღებული ბრტყელი ზედაპირი.

კვეთი განივი (განივი კვეთი) – სხეულის განივად განკვეთის შედეგად მიღებული სიბრტყე.

კვეთი გრძივი – სხეულის გრძივად განკვეთის შედეგად მიღებული სიბრტყე (მაგ., მორის გრძივი გახერხვით მიღებული სიბრტყე).

კვეთი დახრილი – 1. ელემენტის კვეთა სიბრტყით, რომელიც დახრილია მისი გრძივი ღერძისადმი და მართობულია შვეული სიბრტყის, რომელიც გადის ელემენტის ღერძზე; 2. სხეულის დახრილად განკვეთის შედეგად მიღებული სიბრტყე.

კვეთი ვერტიკალური – ვერტიკალურ სიბრტყეში განკვეთის შედეგად მიღებული ადგილი.

კვეთი მდინარის – მდინარის კალაპოტის განივი კვეთი.

კვეთი ნორმალური – ელემენტის კვეთა სიბრტყით, რომელიც მისი გრძივი ღერძის მართობულია.

კვეთი ოპტიმალური – განივკვეთი, რომელშიც მასალის ყველაზე ხელსაყრელი განაწილებაა.

კვეთი ტანგენტალური – ტანგენციურად ჭრის შედეგად მიღებული სიბრტყე (მაგ., მორის ტანგენციური მიმართულებით ჭრის შედეგად მიღებული კვეთი).

კვეთი ტორსული – იხ. განივი კვეთი.

კვეთი ჰორიზონტალური – ჰორიზონტალურ სიბრტყეში განკვეთის შედეგად მიღებული ადგილი.

კვეყო – სადურგლო ინსტრუმენტი, მაგარი ჯიშის მერქნისაგან დამზადებული ჩაქუჩი (ნახ. 1). გამოიყენება სატეხ და საჭრეთელ ინსტრუმენტებთან სამუშაოდ.



ნახ. 1

კვერი – მცირე ზომის ხისტარიანი ჩაქუჩი მრგვალი სფერული ფორმის ზედაპირით. გამოიყენება რაიმეს გამოსაკვერად, გამოსაჭედად საიუველირო საქმეში, თუნუქისა და სპილენძის ჭურჭლის დამზადებისას და სხვ.

კვერშლაგი – იხ. გეზენკი.

კვესი – ფოლადის ნაჭერი, რომელიც ტალზე (კაჟზე) ჩამოკვრით ცეცხლს აჩენს.

კვეტერას ციხე-ქალაქი (კვეტერა, კვეტარი, კუეტერი) (ინგლ. Kvetera fortress city) – XI საუკუნის ქართული ხუროთმოძღვრების ძეგლი (ნახ. 1. პანორამული ხედი). მდებარეობს კახეთის მხარეში, ახმეტის მუნიციპალიტეტში, მისგან ჩრდილო-დასავლეთ მიმართულებით 10 კმ-ში, მდ. ილტოს მარჯვენა ნაპირზე (ნახ. 2. ადგილმდებარეობის რუკა). კომპლექსში შემავალი ნაგებობებია: შიდაციხე (გუმბათოვანი ტაძარი, დარბაზული ეკლესია, სასახლე, გალავანი, სამეურნეო დანიშნულების სათავსები) და ქვედა ციხე.

კვეტერას ციხე-ქალაქი კახეთის სამთავროს (შემდგომში სამეფოს) ერთ-ერთი ცენტრი იყო. მის დაწინაურებას ხელი შეუწყო ხელსაყრელმა გეოგრაფიულმა მდებარეობამ. წყაროებში პირველად კახთა მეფის კვირიკე III-ის მეფობის (1010-1037 წწ.) დროიდან იხსენიება, თუმცა გადმოცემით (ვახუშტი ბატონიშვილი) VIII საუკუნეში უნდა არსებულიყო. საქალაქო ცხოვრების კვალი კვეტერაში XIII საუკუნიდან ისპობა და გვიანდელი ხანის საისტორიო წყაროებში იგი აღარ იხსენიება.

1968 წელს ჩატარებულმა არქეოლოგიურმა გათხრებმა (ხელმძღვანელი გ. ლომთათიძე) ზედა ციხის ჩრდილო-აღმოსავლეთ კუთხეში, ბურჯის ქვეშ გამოავლინა ადრინდელი შუა საუკუნეების დარბაზული ეკლესიის ნაშთი, სასახლე, გუმბათოვანი ეკლესია, ციხის წყალსაცავი, მთავარი (დასავლეთის) კარიბჭე, რვაწახნაგა კოშკი, დადგინდა წყალსადენის ტრასა. დიდი რაოდენობით აღმოჩნდა მოუჭიქავი და მოჭიქული ჭურჭელი, მოჭიქული კრამიტი, ფაიფურის ნატეხები, მინის ჭურჭელი და სამაჯურები, სპილენძის მონეტა და სხვ., რაც ადასტურებს კვეტერაში საკუთარი სამეურნეო წარმოების არსებობას.



ნახ. 1

ციხის ყველაზე მაღალი და შედარებით სწორი ადგილი უჭირავს შიდა ციხეს (ციტადელი), რომელიც დანარჩენი ნაწილისგან ზღუდითაა გამოყოფილი.

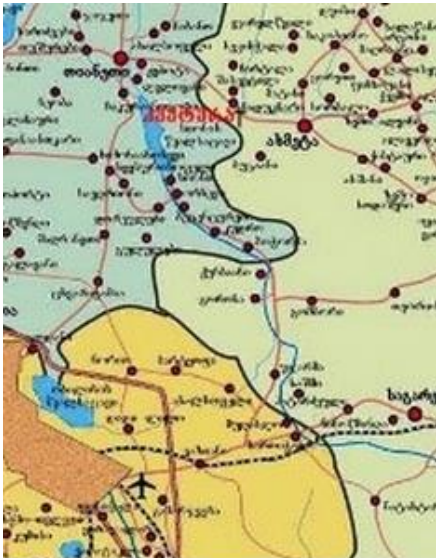

ნახ. 2

მეორე ნაწილი (ქვედა ციხე) ბევრად უფრო დიდია (ფართობი დაახლოებით 25 000 კვ. მ). შიდა და ქვედა ციხეებს შორის დონეთა სხვაობა 35 მეტრია. შიდა ციხე გეგმით აღმოსავლეთ-დასავლეთის მიმართულებით წაგრძელებული მრავალგვერდა (ფართობი დაახლოებით 3500 კვ.მ.) ნაგებობაა (ნახ. 3. გენგემა: ა-შიდა ციხე, ბ-ქვედა ციხე), რომლის კედლებში ჩადგმულია მრგვალი და ოთხკუთხა კოშკები გამაგრებული კონტრფორტებით. შიდა ციხეს ორი შესასვლელი აქვს: ჩრდილოეთიდან და სამხრეთიდან. ამ უკანასკნელით იგი ქვედა ციხეს უკავშირდება. გალავანში ჩართულია ათი სხვადასხვა გეგმის კოშკი, რომლებმაც ჩვენამდე ძლიერ დაზიანებულებმა მოაღწიეს.

X საუკუნის გუმბათოვანი ტეტრაკონქის ტიპის ტაძარი (10,5x9,8 მ) დგას ზედა ციხის აღმოსავლეთ ნაწილში (ნახ. 4.

გუმბათოვანი ტაძარი). შიგნიდან და გარედან მოპირკეთებულია შირიმის კარგად გათლილი, დიდი ზომის (100x60, 100x80 სმ) ფილებით, რომლებიც სწორ ჰორიზონტალურ რიგებს ქმნიან. ტაძრის გეგმის (ნახ. 5. გუმბათოვანი ტაძრის გეგმა) კომპოზიციურ ცენტრს წარმოადგენს გუმბათქვეშა კვადრატი, მასზე აღმართული ნახევარსფერული გუმბათით დასრულებული ცილინდრული ყელით. მკლავებს შორის, გუმბათქვეშა კვადრატის ოთხივე კუთხეში გეგმით

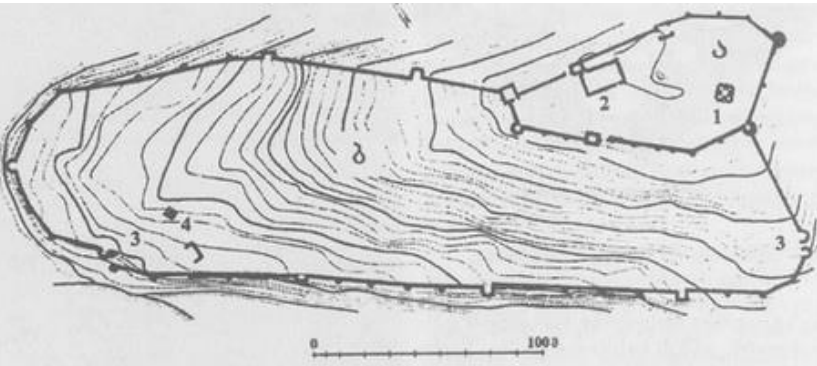

ნახ. 3

წრის სამი მეოთხედი მოხაზულობის თითო მაღალი თაღოვანი ნიშია. აღმოსავლეთ და დასავლეთ აფსიდების ბემები ჩრდილო და სამხრეთ ბემებზე ორჯერ უფრო ღრმაა, რის გამოც ჯვრის აღმოსავლეთ-დასავლეთის ღერძი რამდენამდე აღემატება სამხრეთ-ჩრდილოეთის ღერძს. შესასვლელი სამხრეთით და დასავლეთ აფსიდებშია გაჭრილი. ორივე კარი გარედან მართკუთხაა, შიგნიდან – თაღოვანი. საკურთხეველში თანაბარი სიმაღლის სამი თაღოვანი სარკმელია. დანარჩენ აფსიდებში კი – თითო.

გუმბათის ყელს მარტივი პროფილის სარტყელი შემოუყვება. გუმბათის ყელში ექვსი თაღოვანი სარკმელია გაჭრილი.

გეგმით სწორკუთხა დარბაზული ეკლესია (ზომები აფსიდების გარეშე: 6,1x3,1 მ) განეკუთვნება ადრინდელ შუა საუკუნეებს. მდებარეობს შიდა ციხის ჩრდილო-აღმოსავლეთ კუთხეში. ნაშენია რიყისა და ნატეხი ქვით. შემორჩენილი კედლები შიგნით და გარედან ბათქაშითაა დაფარული. შესასვლელი სამხრეთის და ჩრდილოეთის მხრიდან აქვს. ორივე კარი ხის ძელებით იყო გადახურული (შემორჩენილია ძელების საყრდენი ბუდეები). კონქით გადახურული აფსიდა ნალისებრი ფორმისაა. დარბაზი ცილინდრული კამარით ყოფილა გადახურული, რომლის ქუსლები გრძივ კედლებზეა შემორჩენილი. კედლების სისქე სხვადასხვაა (1,07-დან 2,05 მ-მდე). ეკლესიას სამხრეთიდან მცირე ზომის, გეგმით სამკუთხა მოხაზულობის სათავსი ეკვრის (შემორჩენილია 1,5 მ სიმაღლის კედლები).

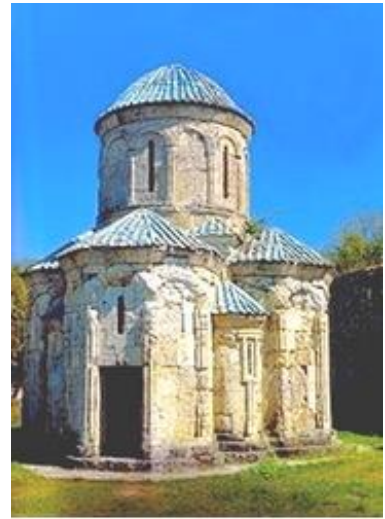

ნახ. 4

სასახლე დგას გალავნის ჩრდილოეთ კედელთან (ნახ. 6. სასახლე). განეკუთვნება X-XI საუკუნეებს. ნაგებია რიყისა და ნატეხი ქვით. შედგება გეგმით

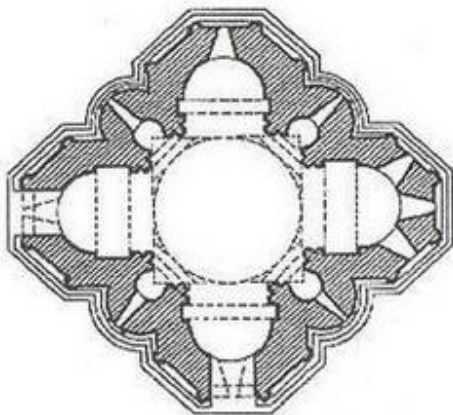

ნახ. 5

მართკუთხა ორი ნაწილისგან. მათგან ერთი ორსართულიანია (16,5x9,2 მ), ხოლო მეორე, რომელიც ძირითად ნაწილზე ჩრდილოეთიდანაა მიდგმული – ერთსართულიანი. ეს უკანასკნელი ძირითად ნაწილზე ოდნავ გრძელია. ერთსართულიან ნაწილს დასავლეთიდან მთელ სიგანეზე გეგმით მართკუთხა სამსართულიანი კოშკი ეკვრის, რომელიც მთლიანად ფარავს სასახლის ჩრდილო-დასავლეთ კუთხეს. ამ კუთხეშია მოწყობილი კოშკის ერთადერთი შესასვლელი.

კვეტერას ციხეს გარს აკრავს რიყისა და ნატეხი ქვით ნაგები, მძლავრი გალავანი, რომლის კედლებში დატანებულია კონტრფორტები, მრგვალი და ოთხკუთხა კოშკები. მისი მოხაზულობა უსწორმასწოროა და წაგრძელებულია აღმოსავლეთიდან დასავლეთის მიმართულებით (მიახლოებითი ზომებია: 308x85 მ).

ქვედა ციხეს მთის დასავლეთ-ჩრდილოეთის ფერდის ნაწილი უჭირავს. გალავნის კედლების უმეტესი ნაწილი დანგრეულია. შემორჩენილი კედლების საშუალო სიმაღლე 4,5 მ-ია, სისქე – 1,1 მ. ქვედა ციხის დასავლეთ ნაწილში, კარიბჭესთან ახლოს, დგას შერეული რიყისა და ნატეხი ქვით ნაგები რვაკუთხა კოშკი (ნახ. 7. გალავნის რვაკუთხა კოშკის საერთო ხედი) სიმაღლით 9 მ. კოშკი შიგნით მრგვალია და მთელ სიმაღლეზე აქვს ოსტატურად ნაგები ქვის ხვეული კიბე (ნახ. 8. გალავნის რვაკუთხა კოშკის შიდა ხედი), რომელიც განათებულია ხუთი პატარა სარკმლით. კოშკს თავი მონგრეული აქვს. კოშკის სამხრეთ-აღმოსავლეთით, გალავნის კედელთან ახლოს, შემორჩენილია პატარა დარბაზული ეკლესიის ნანგრევები. 1987-1991 წლებში კვეტერას ციხე-სიმაგრეს ჩაუტარდა სარესტავრაციო სამუშაოები.



ნახ. 6



ნახ. 7



ნახ. 8

კვინტილიონი – რიცხვი, რომელიც გამოიხატება ერთიანით და თვრამეტი ნულით, ანუ 10^{18} ; ათასი კვადრილიონი.

კვიპაროსი (ლათ. Cypressus) – მარადმწვანე წიწვოვანი ჯიშის ხე სიმაღლით 25 მ-მდე (ნახ. 1). აქვს სწორი ტანი დიამეტრით 0,7 მ-დე და პირამიდული ვარჯი. ცოცხლობს 2000 წლამდე. მერქანი სურნელოვანია, აქვს მოწითალო-მოყავისფრო გული და თეთრი ფერის ნაქურთენი (ცილა), მკვრივია, საშუალო წონის, გამძლეა ტენიან ადგილებში (მიწაში, წყალში). გამოიყენება საავეჯო და სახარატო საქმეში, გემთმშენებლობაში და სხვ.



ნახ. 1

კვიპაროსი ჭაობის – მარადმწვანე წიწვოვანი ჯიშის ხე სიმაღლით 36 მ-მდე. აქვს სწორი ტანი დიამეტრით 1,5 მ-დე და ცილინდრული

ვარჯი. მერქანი მოყვითალო ფერისაა, საშუალო სიმკვრივის და კარგი მექანიკური მონაცემების. მისი სამშობლოა ჩრდ. ამერიკა. ხარობს ჭაობებში, წითელმიწიან ნიადაგში. საქართველოში გავრცელებულია შავი ზღვისპირა რაიონებში და დეკორატიულ მცენარედ ითვლება.

კვირინალი (იტალ. Quirinalis) – 1. ძველი რომის 7 ბორცვთაგან ერთ-ერთი, რომლებზეც ქალაქი იყო განლაგებული; 2. ამ ბორცვზე აშენებული სასახლე იტალიის მეფისა (ამჟამად – პრეზიდენტისა).

კვლევა (გამოკვლევა) – ახალი ცოდნის გამომუშავების სამეცნიერო პროცესი, ადამიანის შემეცნებითი საქმიანობის ერთ-ერთი სახე. ხასიათდება ობიექტურობით, აღწარმოებადობით, დასაბუთებადობით, სიზუსტით. აქვს ორი დონე: ემპირიული და თეორიული. ყველაზე უფრო გავრცელებულია კ. დაყოფა ფუნდამენტურ და გამოყენებით, რაოდენობრივ და ხარისხობრივ (თვისობრივ); უნიკალურ და კომპლექსურ ნაწილებად.

კვოტა (ლათ. quota რისიმე დასაშვები რაოდენობა, მიღებული ნორმა, დადგენილი წილი) – 1. ქვეყანაში უცხოეთიდან შემოსული საქონლის რაოდენობის ზედა ზღვარი, რომელსაც მთავრობა აწესებს. ის გამოიყენება საქონლის საზღვარგარეთ შექმნის შესაზღვდად, ხოლო საქსპორტო კვოტები – ნედლეულის მწარმოებელი ქვეყნების საქსპორტო შემოსავლის სტაბილიზაციისა და მიწოდების შეზღუდვისათვის ფასების შენარჩუნების მიზნით; 2. ნაწილი, წილი, ნორმა, პაი; 3. წარმოებასა და გასაღებაში დადგენილი წილი საკარტელო შეთანხმების ფარგლებში მისი თითოეული მონაწილისათვის.

კვოტა საგადასახადო – დაბეგვრის განსაზღვრული ერთეულიდან აკრეფილი გადასახადის სიდიდე.

კიარიზი – ჰიდროტექნიკური ნაგებობა, მიწისვეშა სარწყავი არხი გრუნტის წყლების შესაგროვებლად.

კიბე – ფუნქციონალური და საფეხურებიანი კონსტრუქციული ელემენტი შვეული კავშირის დასამყარებლად ჰორიზონტალური სიბრტყის ერთი ან მეტი ამალეებით (ნახ. 1). გამოიყენება ერთი ჰორიზონტალური დონიდან მეორე ჰორიზონტალურ დონეზე ასასვლელად. არსებობს კიბის სახეები: ასაწყობი, ბაგირის, გამოსაწევი, გარე, გასაშლელი, დახრილი, ერთმარშიანი, ვერტიკალური, დაკიდებული, ლითონის, მაკრატელა, მალაროს, მინის, მისადგამი, მონოლითური, მოძრავი, მრავალმარშიანი, ნახევრად წრიული, პწკალა, რაბის, სადარბაზოს, სათადარიგო, სამონტაჟო, სარდაფის, საშველი, სახანძრო, სპირალური, სწორი, სხვენის, ტერასის, უკანა, ხარაჩოს, ხვეული, ხის, ხრახნული და სხვ.



ნახ. 1



ნახ. 1

კიბე დასაკვეც-გასაშლელი (კიბე სხვენის) კიბის სახეობა, რომელიც გამოიყენება სხვენში ასასვლელად და იშლება მისი ლიობიდან ქვევით (ნახ. 1). ხშირად აღჭურვილია ავტომატურად ან ნახევარავტომატურად მოქმედი დასაკვეც-გასაშლელი მექანიზმით.

კიბე დახრილი – კიბე, რომელიც ჰორიზონტთან დახრილია 60-75°-იანი კუთხით (ნახ. 1).



ნახ. 1



ნახ. 1

კიბე მაკრატელა – 1. ორი ერთმანეთთან სახსროვნად დაკავშირებული მსუბუქი კიბის მარში (ნახ. 1), რომლის დასამზადებლად იყენებენ ხეს, ფოლადს, ალუმინს ან პლასტმასს. ასეთი კიბე გამოირჩევა სიმსუბუქით, მობილურობითა და საიმედოობით. ის პრაქტიკულად ყველა კერძო მოსახლისა და სააგარაკე სახლის შეუცვლელი ნივთია; 2. ორი ერთმანეთთან დაკავშირებული კიბე-გზა, რომელიც უზრუნველყოფს ორ დამოუკიდებელ გასასვლელ ბილიკს ერთ კიბის უჯრედში.

კიბე მინის – კიბის სახეობა ნაწრთობი მინისგან [ნახ. 1. ეგლის მაღაზია (ინგლ. Apple Store), ჰანგჯოუ, ჩინეთი]. მზიდი კონსტრუქციები და მაკავშირებლები მზადდება ჩვეულებრივი (უჟანგავი) ფოლადისაგან ან ფერადი ლითონებისაგან (ბრინჯაო, სპილენძი, ტიტანი, თითბერი). მოაჯირებისათვის გამოიყენება ნაწრთობი მინა სისქით 10-12 მმ ან "ტრიპლექსი"-ის ტიპის მინა. კიბის ძირითადი ელემენტების – საფეხურებისათვის იყენებენ მრავალფენიან, მაღალი სიმტკიცის ნაწრთობ მინას სისქით 40 მმ-მდე, რომელსაც აქვს სიმტკიცის საკმარისი მარაგი, უძლებს მნიშვნელოვან დატვირთვებს და დარტყმით იმპულსებს. მინის კიბის საფეხურებს და მოაჯირებს ფარავენ სრიალსაწინააღმდეგო საფარვლით, ამუშავებენ ქვიშის ჭავლით ან უკეთებენ აბრეშუმოგრაფიას. ექსკლუზიურად გამჭვირვალე კიბე ინტერიერს მატებს სილამაზეს, სიმსუბუქესა და ჰაეროვნებას.

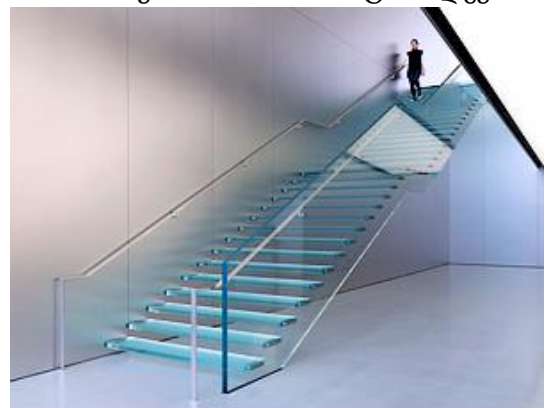

ნახ. 1

კიბე მონაცვლესაფეხურებიანი – თარაზულადან (ჰორიზონტალიდან) 50-70 გრადუსით დახრილი საფეხურების წყება, რომელშიც საფეხურები, ჩვეულებრივ, მიმაგრებულია ცენტრალურ საყრდენზე ისეთი მონაცვლეობით, რომ მომხმარებელს ორივე ფეხი ერთსა და იმავე დროს ერთ დონეზე არ უდგას.

კიბე ნახევარწრიული – იხ. კიბე ხვეული.

კიბე პწკალა – გადასატანი მისადგმელი ან სტაციონარული მსუბუქი ხის (ალუმინის, თოკის) კიბე, რომელიც შეიძლება იყოს ერთმარშიანი (გამოიყენებოდა გურიაში) ან გასაშლელ-დასაკეცი (თანამედროვე).

კიბე სამონტაჟო – კიბის გამარტივებული ნაკეთობა მოაჯირების გარეშე, მუშებისათვის, რომლებიც დაშვებული არიან სიმაღლეზე სამუშაოდ ან შედუღების სამუშაოების საწარმოებლად.

კიბე სახანძრო – შენობაზე გარე მხრიდან მიმაგრებული შვეული ან მარშებიანი (ქანობით არაუმეტეს 6:1) ლითონის კიბე, რომლის დანიშნულებაცაა ხანძრის პირობებში მოახდინოს ადამიანების ევაკუაცია სახურავიდან (სართულებიდან) ან დაეხმაროს მეხანძრეთა ბრიგადის წევრებს სახურავზე (სართულებზე) ასვლაში (ნახ. 1). ადამიანთა



ნახ. 1

საევაკუაციოდ განკუთვნილი კიბის მარშის (მათ შორის კიბის უჯრედებში) სიგანე უნდა იყოს არანაკლებ: 1,35 მ I კლასის შენობებისათვის; 1,2 მ – შენობებში, რომლის ნებისმიერ სართულზე, გარდა პირველისა, იმყოფება 200-ზე მეტი ადამიანი; 0,7 მ – ცალკეული სამუშაო ადგილებისაკენ მიმავალი კიბისათვის; 0,9 მ – ყველა დანარჩენ შემთხვევებში. საევაკუაციო გზებზე კიბეების ქანობი უნდა იყოს არაუმეტეს 1:1, საფეხურების სიღრმე – არანაკლებ 25 სმ, ხოლო სიმაღლე არაუმეტეს 22 სმ. სახანძრო კიბეები აუცილებელია მოეწყოს პერიმეტრის ყოველ 200 მ-ში. დასაშვებია არ მოეწყოს: შენობის მთავარ ფასადზე, იმ შემთხვევაში, თუ შენობის სიგანე 150 მ-ზე ნაკლებია და ფასადის სანაპირო მხარეს არის ხანძარსაწინააღმდეგო წყალსადენის ქსელი; ერთსართულიანი შენობის სახურავზე, თუ მისი ფართობი ნაკლებია 100 კვ.მ-ზე.

კიბე სპირალური – იხ. კიბე ხვეული.

კიბე შვეული (კიბე ვერტიკალური) – კიბე, რომელიც ჰორიზონტალს დახრილია 75°-ზე მეტი კუთხით (ნახ. 1).

კიბე ჩასაჯდომი (ამწის) – კიბე ხიდურა ამწის კაბინასთან მისასვლელად ჰორიზონტალს დახრის კუთხით 60°-მდე.



ნახ. 1

კიბე ხვეული (კიბე სპირალური) – კიბე, რომელიც ზემოდან ჩანს დახურული, წრიული ფორმის, აქვს ერთნაირი, სეგმენტური საფეხურები, რომლებიც დამაგრებულია და იშლება მინიმალური დიამეტრის მქონე საყრდენი სვეტიდან (ნახ. 1. ხვეული კიბე, ვატიკანის მუზეუმები, ვატიკანის ქალაქი-სახელმწიფო).



ნახ. 1



ნახ. 1

კიბე-გზა (გზა-კიბე) – კიბის ერთი ან მეტი მარში, შენობის გარეთ ან შიგნით, დამაკავშირებელი ბაქნებითა და მოედნებით, რომელიც ქმნის უწყვეტ გადასასვლელს ერთი დონიდან მეორეზე (ნახ. 1. კიბე-გზა ჩიკაგოს ხელოვნების ინსტიტუტში, აშშ).

კიბერნეტიკა (ბერძ. kybernētēs მესაქე<kybernân საჭის მართვა) – მეცნიერება, რომელიც სწავლობს მანქანებისა და ცოცხალი ორგანიზმების მიერ მიღებული ინფორმაციის მიღებას, შენახვასა და გადაცემას, აგრეთვე ამ ინფორმაციის გამოყენებას.

კიბერნეტიკა ტექნიკური – მეცნიერების დარგი, რომელიც შეისწავლის ტექნიკური სისტემების მართვას. გამოკვლევების მნიშვნელოვანი მიმართულებაა – ავტომატური და ავტომატიზებული მართვის სისტემების დაპროექტება და შექმნა. კ. ტ. მოიცავს: ბიონიკას და საინჟინრო ფსიქოლოგიას.

კიბის ბაქანი – ჰორიზონტალური სიბრტყე, რომელსაც უერთდება კიბის მარში (ნახ. 1).

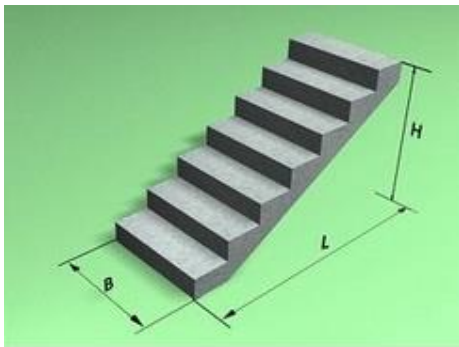

ნახ. 1



ნახ. 1

კიბის მარში – კიბის ნაწილი ორ მეზობელ ბაქანს შორის (ნახ. 1. ბეტონის მონოლითური კიბის მარში: B კიბის მარშის საფეხურის სიგრძე, L – კიბის მარშის სიგრძე, H – სიმაღლე).

კიბის მოსახვევი საფეხური – კიბის საფეხური, რომლის ჰორიზონტალური ზედაპირის კიდეები არ არის პარალელური.

კიბის სვლა – კიბის დახრილი ნაწილი, რომელიც შედგება საფეხურების და მზიდი კოჭებისგან.

კიბის უჯრედი (საკიბური) – კედლებით შემოსაზღვრული შენობის ნაწილი, რომელშიც მოთავსებულია კიბე.

კიბისა და ლიფტის კვანძი – სათავსი, შენობის ვერტიკალური კომუნიკაციების – კიბის უჯრედისა და ლიფტის განსათავსებლად.

კიბორიტი – იხ. ელბორი.

კიდე – 1. რკინიგზის ლიანდაგის წიბო, გამოყოფილი გვერდითი ბალასტის წრისაგან, აგრეთვე ამონადების ფერდოს ზედა წიბო; 2. რაიმე დეტალის, კონსტრუქციის, ნაკეთობის განაპირა ნაწილი.

კიდობანი – იხ. ზანდუკი.

კივორიუმი – 1. ქრისტიანული ტაძრის საკურთხეველში მოწყობილი შეწირულებათა საცავი; 2. ანტიკური სასმელი ჭურჭელი; 3. სვეტებზე დაყრდნობილი გავალაკი საკურთხეველში. დამატებით იხ. გავალაკი.

კიზელგური – იხ. დიატომიტი.

კიი – ბილიარდის სათამაშო ჯოხი, იდეალურად სწორი, გრძივი, დამძიმებული ქვედა ტანით, მაღალხარისხოვნად დამუშავებული ზედაპირით.

კილი (ინგლ. keel<ნიდერლ. kiel ხომალდი) – არქიტექტურული ნატეხი, შენობის კარნიზების, ზოლურების და სხვა ელემენტების გეომეტრიული გრძივი ელემენტი, რომელსაც გემის კილის ფორმა აქვს (ნახ. 1); 2. გემის (ხომალდის) ძირითადი გრძივი ძელი, რომელიც სიმეტრიულად გადის გემის ფსკერის მთელ სიგრძეზე. გამოიყენება გემის ამოყირავების საწინააღმდეგოდ (წონასწორობის შესანარჩუნებლად).



ნახ. 1

კილიტა – იხ. ფოლგა.

კილიტაიზოლი (ფოლგაიზოლი) – რულონური ორფენიანი თხელი დატალღური ან სწორი კილიტებისაგან შემდგარი მასალა, რომელიც ქვედა მხრიდან დაფარულია დამცავი ბიტუმპოლიმერული ფენით. კ. წყალგაუმტარი, გამძლე მასალაა, რომელსაც არ სჭირდება არავითარი მოვლა ექსპლუატაციის პირობებში. გამოიყენება პანელების პირაპირების ჰერმეტიზაციისათვის, სახურავებში ორთქლსაიზოლაციოდ და სხვ.

კილო – 1. თავსართი იმ ჯერადი ერთეულების სახელწოდებათა შესაქმნელად, რომლებიც ოდენობით შეესაბამება 1000 ამოსავალ ერთეულს (კილოგრამი, კილომეტრი, კილოვატი და სხვ.); აღინიშნება – კ. მაგ., ჯერადი ერთეულის წარმოქმნა: 1 კვტ = 10^3 ვტ; 1 კნ = 10^3 ნ; 1 კმ = 10^3 მ; 2. დეტალის წახნაგში გრძივად ამოღებული ჭრილი (ღარი), რომელშიც შედის მეორე შესაერთებელ დეტალზე გაკეთებული შვერილი – ნარიმანდი ან მასში იდგმება ძელაკი ორი დეტალის წებოთი შესაერთებლად; 3. ზმნის გრამატიკული კატეგორია, რომელიც გამოხატავს მოლაპარაკის დამოკიდებულებას ზმნით გამოხატული მოქმედებისადმი (თხრობითი, კავშირებითი, ბრძანებითი); 4. საერთო-სახალხო ენის განშტოება, რომელზეც ლაპარაკობენ ამა თუ იმ კუთხეში.

კილოგრამ-ძალა – ძალის ერთეული ერთეულთა ტექნიკურ სისტემაში. ის ტოლია ძალისა, რომლითაც დედამიწა მიიზიდავს 1000 გ მასის სხეულს იმ ადგილას, სადაც სიმძიმის ძალის აჩქარება $9,80665$ მ/წმ²-ის ტოლია. აღინიშნება: კგძ. 1 კგძ = $9,80665$ ნ. კგძ-ს ევროპის ბევრ ქვეყანაში ეწოდება კილოპონდი (kp)

კილოგრამი – მასის ძირითადი ერთეულთა საერთაშორისო SI სისტემაში, აღინიშნება – კგ. კილოგრამი ტოლია საერთაშორისო პროტოტიპის მასისა, რომელიც ინახება ზომის და წონის საერთაშორისო ბიუროში (ქ. სერვე, პარიზის მახლობლად). კილოგრამის პროტოტიპი დამზადებულია ცილინდრული გირის სახით პლატინა-ირიდიუმის შენადნობისაგან. 1 კგ = 1000 გრამს.

კილოგრამმეტრი – მუშაობის საზომი ერთეული ერთეულთა ტექნიკურ სისტემაში. ის ტოლია მუშაობისა, რომელსაც ასრულებს 1 კგ ძალა მისი მოდების წერტილის ამ ძალის მიმართულებით 1 მეტრ მანძილზე გადაადგილებისას. აღინიშნება: კგმ, კგმ.მ. 1 კგმ.მ = $9,80665$ ჯ.

კილოვატ-საათი – ენერჯის ან მუშაობის სისტემგარეშე ერთეული, რომელიც ძირითადად გამოიყენება ელექტროტექნიკაში. აღინიშნება: კვტ.სთ. 1 კვტ.სთ = $3,6 \cdot 10^6$ ჯოული.

კილოვატი – დენის სიმძლავრის საზომი ერთეული, რომელიც 1000 ვატის ტოლია.

კილომეტრაჟი (ფრანგ. kilomètre<ბერძ. chilioi ათასი და métron გაზომვა) – კილომეტრებით გაანგარიშებული გავლილი ან გასავლელი მანძილი.

კილომეტრი (ფრანგ. kilomètre<ბერძ. chilioi ათასი და métron გაზომვა) – მანძილის საზომი ერთეული, უდრის 1000 მეტრს.

კილოჰერცი – რხევათა სიხშირის საზომი ერთეული; 1 კილოჰერცი = 1000 ჰერცს.

კიმატიონი (ბერძ. kýmation<κῦμα ტალღა, ტალღისებრი სხმული, ღივი, რამე შემუშავებული ან გასივებული) – 1. კარნიზის, კვარცხლბეკისა და მისთ. ყველაზე ზედა დაპროფილებული ნატეხი კლასიკურ ორდერში (ნახ. 1); 2. კლასიკურ არქიტექტურაში ორნამენტული სარტყელი. ცნობილია დორიული (ბრტყელი და ჩაზნექილი) (ნახ. 2), იონიური (კვერცხისებრი) (ნახ. 3) და ლესბოსური (გულის ფორმის ელემენტებით) (ნახ. 4) კიმატიონები.



ნახ. 1

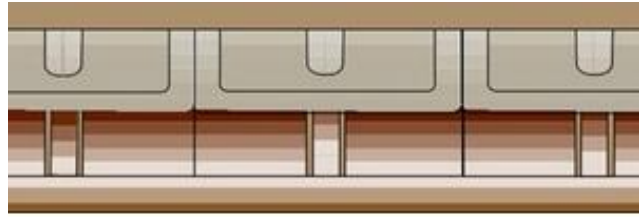

ნახ. 2

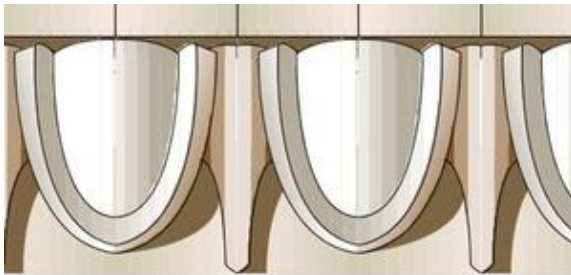

ნახ. 3

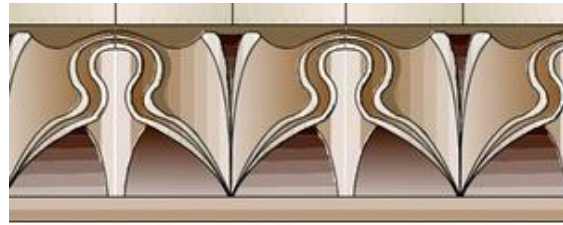

ნახ. 4

კიმბერლიტი – 1. ერთადერთი მაგმური ქანი, რომელშიც ალმასის კრისტალები ფორმირდება (ნახ. 1); 2. ბრეჭჩის მსგავსი, ეფუზიური სახის ულტრაფუძე მაგმური ჰიპაბისალური ქანი, რომელიც ავსებს აფეთქების ყელს. გვხვდება აგრეთვე დაიკების, ძარღვებისა და სილების ფორმით. გავრცელებულია აფრიკაში, ინდოეთში, ბრაზილიაში, ჩრდილოეთ ამერიკაში. სახელი ეწოდა სამხრეთ აფრიკის რესპუბლიკის ქალაქ კიმბერლის მიხედვით.



ნახ. 1

კინგსონიტი – იხ. ელზორი.

კინელი – იხ. დულია.

კინემატიკა (ბერძ. kinēma მოძრაობა; ჟესტი) – მექანიკის განყოფილება, რომელიც შეისწავლის სხეულების მოძრაობის გეომეტრიულ თვისებებს მათი მასებისა და მათზე მოქმედი ძალების გათვალისწინების გარეშე. თეორიულ მექანიკაში დიდი მნიშვნელობა აქვს კ. განასხვავებენ კინემატიკურ ანალიზსა და სინთეზს. კინემატიკური ანალიზის ძირითად ამოცანას წარმოადგენს: მექანიზმების რგოლების მდებარეობის, მექანიზმის ცალკეული წერტილების ტრაექტორიის, კუთხური სიჩქარეებისა და აჩქარებების განსაზღვრა მოცემული ძირითადი ზომებისას, რომლებიც განსაზღვრავენ კინემატიკურ სქემას და წამყვანი რგოლების მოძრაობის კანონებს, ხოლო კინემატიკური სინთეზის ამოცანაა მექანიზმის კინემატიკური სქემის დაპროექტება მოცემული კინემატიკური პირობების გათვალისწინებით. კინემატიკური ამოცანების ამოხსნა შეიძლება გრაფიკულად, ანალიზურად და ექსპერიმენტულად.

კინემატიკური სქემა – სქემა, რომელზეც პირობითი აღნიშვნებით გამოსახულია მექანიზმის რგოლები და კინემატიკური წყვილები ზომების მითითებით, რაც აუცილებელია კინემატიკური ანალიზისათვის.

კინემატიკური შეერთება – კინემატიკური ჯაჭვი, რომელიც კონსტრუქციულად კინემატიკური წყვილის შემცვლელია მექანიზმში.

კინემატიკური წყვილი – ორი ურთიერთშემხები რგოლის შეერთება, რომელიც დასაშვებს ხდის მათ ფარდობით მოძრაობას. წერტილები, ხაზები, ზედაპირები, რომლებითაც ერთი რგოლი ეხება მეორე რგოლს, წარმოადგენს რგოლის ელემენტებს. კ. წ. არის დაბალი, თუ შეხება მიდის ზედაპირზე (მაგ., ბრუნვითი – სახსარი; მიწოდებითი – მცოცი და მიმმართველი). თუ რგოლების შეხება ხდება წერტილებზე და ხაზებზე, მაშინ ის არის მაღალი კლასის (მაგ., კბილა გადაცემა).

კინემატიკური წყვილის ელემენტი – რგოლის ზედაპირების, ხაზებისა და ცალკეული წერტილების ერთობლიობა, რომლითაც მას შეუძლია იყოს კონტაქტში კინემატიკურ წყვილში შემავალ მეორე რგოლთან.

კინემატიკური წყვილის კლასი – რგოლების ფარდობით მოძრაობაზე დადებულ ბმათა რიცხვი.

კინემატიკური ჯაჭვი – ერთმანეთთან კინემატიკური წყვილებით დაკავშირებული რგოლთა სისტემა.

კინემატიკური ჯაჭვი ღია – კინემატიკური ჯაჭვი, რომლის რგოლები არ ქმნის შეკრულ კონტურებს.

კინემატიკური ჯაჭვი შეკრული – კინემატიკური ჯაჭვი, რომლის რგოლები ქმნის ერთ ან რამდენიმე შეკრულ კონტურს.

კინეტიკა (ბერძ. kinētikos მამოძრავებელი) – თეორიული მექანიკის განყოფილება, რომელიც აერთიანებს სტატიკასა და დინამიკას. განასხვავებენ ფიზიკურ და ქიმიურ კინეტიკას, კინეტიკურ ტემპერატურასა და აირების კინეტიკას, ანალიზის კინეტიკურ მეთოდებს, კინეტიკურ მომენტსა (იმპულსის ანუ მოძრაობის რაოდენობის მომენტი) და კინეტიკურ ენერგიას, კინეტიკურ განტოლებებს, კინეტოსტატიკას და მექანიზმების კინეტოსტატიკას და სხვ.

კინეტიკური ენერგია – დამატებითი ენერგია, რომელსაც სხეული იძენს მისი მოძრაობის გამო და ტოლია სხეულის მასისა და სიჩქარის კვადრატის ნამრავლის ნახევრისა. ის აღინიშნება ფორმულით $E = mv^2/2$. M მასის უძრავ სხეულს, რომ მიენიჭოს V სიჩქარე, საჭიროა რაღაც ენერგია. გარკვეული სიჩქარით მოძრავი სხეულის კინეტიკური ენერგია ტოლია იმ მუშაობისა, რომელიც უნდა შესრულდეს, რომ უძრავ სხეულს მიენიჭოს ეს სიჩქარე. ყველა მოძრავ სხეულს აქვს კ. ე. რაც მეტია სხეულის სიჩქარე მით მეტია მისი კ. ე. დედამიწის ზედაპირზე დავარდნილი სხეულის კ. ე. მით უფრო მეტია, რაც მეტია ამ სხეულის მასა და ვარდნის სიმაღლე. მაგ., ვარდნილ წყალს აქვს კინეტიკური ენერგია, რადგან კაშხალში არსებული წყლის პოტენციური ვარდნისას გარდაიქმნება კინეტიკურ ენერგიად, რომელსაც იყენებენ ელექტროენერგიის მისაღებად. ვარდნილი წყალი ეცემა ტურბინას და იწვევს ელექტროენერგიატორის ამოძრავებას, რის შედეგადაც წარმოიქმნება ელექტრული დენი.

კინეტიკური ხახუნი – ხახუნი ორი შემხები სხეულის ფარდობითი მოძრაობისას.

კინეტოსტატიკა (ბერძ. kinetós მოძრავი და statikós იძულებით დადგომა, დაყენება) – დინამიკის დარგი, რომელიც იხილავს მოძრავი არათავისუფალი მექანიკური სისტემების ბმის რეაქციების განსაზღვრის ხერხებს.

კინოსტუდია – საწარმო, სადაც იღებენ კინოფილმებს.

კინტი – 1. მრავალკუთხა საყელურის, ჭანჭიკის ან ხრახნის საყრდენ ზედაპირზე ცილინდრის ან წაკვეთილი კონუსის ფორმის გამონაშვერი, რომლის დიამეტრი მეტია, ვიდრე ძირითადი ელემენტის დიამეტრია. გამოიყენება სამაგრ ნაკეთობებში; 2. ხის ქვედა ტანი – ძირი ფესვების გარეშე; 3. მეტალ. გლინის წრიული უბანი, რომელიც გლინის ღარულებს გლინის ნაპირებისაგან გამოყოფს.

კიოსკი (ფრანგ. kiosque<თურქ. köşk პავილიონი) – იხ. ჯიხური.

კიპრეგელი (გერმ. kippen ამობრუნება, ამოტრიალება და regel სახაზავი) – გეოდეზიური ხელსაწყო ვერტიკალური კუთხეების, მანძილის, გადამეტებისა და გრაფიკული აგებულობის მიმართულებების გასაზომად ტოპოგრაფიული გადაღებების დროს (ნახ. 1).



ნახ. 1

კირბერილი – პატარა ძაბრები კირის ბათქაშში, წარმოქმნილი ჩაუმქრალი კირის მოქმედების შედეგად.

კირდულია – წმინდად დაფქული ჩაუმქრალი კირი. გამოიყენება წინასწარი ჩაქრობის გარეშე ხსნარებში წყობისათვის, ბათქაშისათვის და სხვ., უზრუნველყოფს რა მათ სწრაფ შეკვრას, გამყარებას, გამოშრობას.

კირზა (გერმ. kirsei<ინგლ. kersey უხეში მატყლის ქსოვილი) – ტყავის შემცვლელი ერთგვარი მკვრივი ქსოვილი სინესტისაგან დასაცავად (მაგ., კირზის ჩექმა).

კირი – უძველესი შემკვრელი ნივთიერება, რომელიც დღესაც ფართოდ გამოიყენება სილიკატური ბეტონის, აგურის, დულაბის, დაბალი სიმტკიცის ბეტონისა და ქვის დასამზადებლად. ჰაერული კ. ნედლეულია კარბონატული მთის ქანი: კირქვა, ცარცი, ნიჟარქვა, დოლომიტოვანი კირქვა და ზოგჯერ ქიმიური წარმოების ნარჩენი. ისინი 8%-ზე მეტ თიხოვან მინარევს არ უნდა შეიცავდეს. მშენებლობაში გამოიყენება ჩაუმქრალი კ., რომლის ძირითადი ნაწილია კალციუმის ოქსიდი CaO და ჩამქრალი კ., რომელიც მიიღება მასზე წყლის ზემოქმედებით და შედგება Ca(OH)₂-საგან. ჰაერულ კ. ზოგჯერ უმატებენ მინერალურ დანამატს - მთის დაფქულ ქანს (პემზა, ტუფი, თაბაშირის ქვა, კვარცის ქვიშა), ასევე წარმოების ნარჩენებს (ბრძმედის წიდა, ნაცარი). ჩაქრობის სიჩქარის მიხედვით არჩევენ სწრაფქრობადს (ჩაქრობის სიჩქარე 20 წთ-მდე) და ნელქრობად კ. (ჩაქრობის სიჩქარე 20 წთ-ზე მეტი). კ. სუსტი შემკვრელია, მასზე დამზადებული დულაბისა და ბეტონის სიმტკიცე 28 დღის შემდეგ შეადგენს 0,5-2 მპა. სიმტკიცე მნიშვნელოვნად იზრდება ავტოკლავური დამუშავებისას, რომლის რეჟიმით შეიძლება 20-40 მპა და მეტი სიმტკიცის ავტოკლავური მძიმე სილიკატური

ბეტონის მიღება. ასეთივე რეჟიმით ამზადებენ უჯრედოვან ბეტონს. ავტოკლავური სილიკატური მასალის დასამზადებლად გამოიყენება სწრაფქრობადი კ. დაფქული კირი თვეზე მეტი არ უნდა შევინახოთ, რადგან ჰაერიდან იძენს ტენს და კარგავს აქტიურობას. მშენებლობაში გამოყენებული კირის სახეებია: არაბმული, გამომწვარი, გამოწვაუკმარი, თავისუფალი, დოლომიტიანი, მაგნეზიური, მწვავე, მჭლე, ნატრიუმიანი, ნაყარი, ნელქრობადი, სათეთრებელი, საშუალოქრობადი, სწრაფქრობადი, უკმარჩამქრალი, ქლორიანი, ჩამქრალი, ჩაუმქრალი, ჰაერული, ჰიდრაულიკური, ჰიდრატული და სხვ.

კირი ჩამქრალი – კირქვის გამოწვის შედეგად მიღებული თეთრი ნივთიერება, რომელიც შემდეგ გახსნილია წყალში. გამოიყენება მშენებლობაში, წებოს წარმოებაში, სოფლის მეურნეობაში, ხეების ტანის სადუხინფექციოდ და სხვ.

კირი ჩაუმქრალი (CaO) – გამოიყენება, ისევე როგორც ჩამქრალი კირი, ცემენტის წარმოებაში, მეტალურგიაში (ფლუსად), ღუმლის ამოსაგებად, მშენებლობაში (შემკვრელ მასალად), შაქრის და ტყავის წარმოებაში, კვების მრეწველობაში, მინის წარმოებაში, სოფლის მეურნეობაში, ჩამდინარი წყლების გასაწმენდად. ჩაქურებიანი სამსხვრევი - მიეკუთვნება დარტმითი მოქმედების ქვასამსხვრევეებს, რომელშიც მექანიკური დარტყმის ზემოქმედებით მასალა იმსხვრევა - მოძრავი სხეულების (ჩაქურების) კინეტიკური ენერგია მთლიანად ან ნაწილობრივ გადადის დეფორმაციისა და რღვევის ენერგიაში. ჩაქურებიანი სამსხვრევი, ისევე, როგორც როტორული, ხასიათდება მაღალი მსხვრევის ხარისხით (50-მდე), მაღალი ხვედრითი მწარმოებლობით, კონსტრუქციის სიმარტივით, პროდუქტის მაღალი ხარისხით.

კირი ჰაერული – კირი, რომლის ნედლეულია კარბონატული მთის ქანები: კირქვა, ცარცი და დოლომიტი.

კირი ჰიდრაულიკური – მიიღება მერგელოვანი კირქვების გამოწვით, რომლის პროცესში წარმოიშობა დაბალფუმიანი სილიკატები და რომლებიც კირს აძლევს ჰიდრაულიკურ თვისებებს. ჰ.კ. გამაგრებას იწყებს ჰაერზე, აგრძელებს და იმატებს სიმტკიცეს წყალში. სიმტკიცე კუმშვაზე (დუღაბის ფარდობით 1:3) 28 დღის შემდეგ (7 დღე ჰაერზე, 21 - წყალში) - 1,7-5 მპა. შეკვრის დასაწყისია 0,5-2 სთ, დასასრული - 8-16 სთ.

კირის ჩაქრობა – ჩაუმქრალი კირის (კირდუღიას) წყალთან ქიმიური შეერთების პროცესი.

კირის წყალი – კალციუმის ჰიდროჟანგის Ca(OH)₂ გაჯერებული ხსნარი (ჩამქრალი კირი). ტექნიკაში გამოიყენება, როგორც იაფფასიანი ტუტე.

კირკალი – იხ. გვერგვი.

კირფიფქი – ჩამქრალი კირის ტექნიკური სახელწოდება.

კირქვა – CaCO₃, დანალექი მთის ქანი, რომელიც შედგება უმთავრესად კალციტისგან, იშვიათად – არაგონიტისგან, შეიძლება შეიცავდეს ტერიგენული ან აუტიგენური მინერალებისა და ქანების ნატეხებსაც. წარმოშობის მიხედვით განარჩევენ ბიოგენურ (ზოოგენურ, ფიტოგენურ), ქემოგენურ და შერეული წარმოშობის კირქვებს. გვხვდება ნამსხვრევი და მეტასომატური კირქვებიც. მეტამორფიზმის შედეგად კ. გადაიქცევა მარმარილოდ. კ. ჩვეულებრივ, ილექება ზღვებში,



ნახ. 1

იშვიათად ლაგუნებშიც. იყენებენ მშენებლობაში, მეტალურგიაში, სოფლის მეურნეობაში. კ. სიმტკიცე იცვლება დიდ ფარგლებში (5-20 მპა), სიმკვრივე 800-2600 კგ/მ³. საქართველოში კირქვების საბადოებია: საჩხერეში, წითელწყაროში, ქუთაისის მახლობლად. კირქვის მეტამორფული ქანებია გნეისი, მარმარილო, კვარციტი. არსებობს კირქვის სახეები: ასფალტის, აფანტური, გაკაჟიანებული, დეტრიტული, დოლომიტიანი, თიხოვანი, კაჟოვანი, კომტოვანი, კრიპტოგენური, კრისტალური, ლაქებიანი, მასიური, მერგელოვანი, მიკრომარცვლოვანი, მკვრივი, ნაპრალოვანი, ნაღვენთური, ნიჟაროვანი, ოლითური, ორგანოგენული, რიფული, საფლუსე, სტილოლიტური, ტრავერტინული, უთიხო, ფსევდოოლითური, ქვანახშირიანი, ქვიშოვანი, ქსენოგენური და სხვ.

კიუბელი (გერმ. kübel ბადია, როფი, ჩამჩა) – ტვირთსატაცი მოწყობილობა ფხვიერი ტვირთების მექანიზებული გადატვირთვისათვის (ნახ. 1). არსებობს სამი სახის: გადასაყირავებელი, გადასახსნელი და კედლების ან ძროს გახსნით.



ნახ. 1

კიუვეტა – ლაბორატორიული ნაკეთობა, აბაზანა ქიმიკატებთან მუშაობისათვის.

კიუვეტი (ფრანგ. cuvette გეჯა, როფი, ტაშტი) – გზის, ქუჩის გასწვრივ გაყვანილი თხრილი, მოპირკეთებული მაგარი საფარით (რიყის ქვა, კერამიკული ფილა, ხელოვნური ქვის ფილა და სხვ.) ზედაპირული წყლების შესაგროვებლად; 2. პატარა აბაზანა ფოტოგრაფიული ფირფიტისა და ანაბეჭდის დასამუშავებლად.

კიჩო – გემის, თვითმფრინავის უკანა ნაწილი.

კლაკნილა – თბოგადამცემი აპარატის ელემენტი, ჩვეულებრივ მილი, მოღუნული სპირალის სახით ან ზიგზაგურად, სითხეების გამოსახდელად.

კლაკნილობა – ნაკეთობის ტალღისებრი მოღუნულობა.



ნახ. 1

კლამერი (გერმ. klammer კონსოლი, მომჭერი) – ქანობიანი სახურავისათვის (ნახ. 1) სპეციალურად დამზადებული ლითონის ნაჭერი (ან რბილი მავთული დიამეტრით 1-1,6 მმ), რომლის ერთი ბოლო მაგრდება ფურცლების ნარიმანდიან პირაპირში, ხოლო მეორე ბოლოთი ემაგრება ლარტყას.

კლაპეირონის თეორემა – დეფორმაციის პოტენციური ენერგია სიდიდით ტოლია განზოგადებული გარე ძალებისა და მათი შესაბამისი განზოგადებული გადაადგილებების ნამრავლთა ჯამის ნახევრისა.

კლარკი (კლარკული რიცხვი, კლარკული ელემენტი) (ინგლ. Clark<ამერიკელი მეცნიერის ფ. უ. კლარკის სახელის მიხედვით) – რიცხვი, რომელიც გამოხატავს ქიმიური ელემენტების საშუალო შემცველობას დედამიწის ქერქში, ჰიდროსფეროში, ნიადაგში, კოსმოსურ ტანში, გეო- და კოსმოქიმიურ სისტემებში და სხვ., ამ სისტემების საერთო მასის მიმართ. გამოისახება %-ში ან გ/კგ.

კლასი – 1. ერთგვარი საგნების, მასალების, ნივთიერებების და მისთ. ერთობლიობა, რომელთაც აქვთ გარკვეული თვისება, თვისებრიობა, მიმართება (მაგ., არმატურის კლასი, ბეტონის კლასი და სხვ.); 2. საერთო ინტერესების მქონე ადამიანთა დიდი ჯგუფი, რომელთაც საწარმოო საშუალებებთან ერთნაირი დამოკიდებულება აერთიანებს (მაგ., მუშათა კლასი); 3. ბიოლ. მცენარეთა ან ცხოველთა კლასიფიკაციის ერთ-ერთი მსხვილი ერთეული (მაგ., მუშუქოვართა კლასი); 4. დაწყებით და საშუალო სკოლაში: იმ მოსწავლეთა ჯგუფი, რომლებიც ერთად, ერთი პროგრამით სწავლობენ; სკოლის ოთახი, სადაც მეცადინეობა მიმდინარეობს.

კლასი ბონიტეტის – ხეების დაყოფა სიმაღლისა და ზრდის სიჩქარის მიხედვით.

კლასიკა – ისტორიული გაგება, რომელიც ეხება ლიტერატურას, ხელოვნებას, არქიტექტურას და ძველი მსოფლიოს კულტურის (ძველი საბერძნეთი, ძველი რომი) აყვავების პერიოდს. ფართო გაგებით კ. ქვეშ იგულისხმება ყველაფერი სამაგალითო, სრულყოფილი, რომელიც გამოირჩევა ფორმისა და შინაარსის ერთობლიობით. კლასიკურ არქიტექტურას ახასიათებს ფუნქციური მიზანმიმართულება, ტექნიკური ლოგიკურობა, ეკონომიკურობა და ნაგებობის იდეურ-მხატვრული გამომსახველობა. ამ მნიშვნელობით კ. და კლასიკური ნიმუშები – არის თითოეული ეპოქის საუკეთესო ნიმუშები, რომელიც უცილობლადაა დაკავშირებული საზოგადოების მოთხოვნებთან, სოციოლოგიურ, მატერიალურ და იდეოლოგიურ პირობებთან. კ. მიეკუთვნება გოტიკური თუ რენესანსული ეპოქის ისეთი ნაგებობები, როგორცაა: ათენის პანთეონი, პარიზის ტრიუმფული თაღი, რომის კოლიზეუმი, ვენის ჰაბსბურგების სასახლე და სხვ.

კლასიკური (ლათ. classicus<class კლასი) – 1. ძველ ბერძნულ და რომაულ კულტურასთან დაკავშირებული; 2. ის რაც კლასიკოსების მიერაა შექმნილი.

კლასიკური არქიტექტურული სტილი – ყოველთვის თანამედროვე არქიტექტურული სტილი დიდი რაოდენობის ვიტრაჟებით, მახვილი კუთხეებითა და გაბედილი მოცულობებით. მას ახასიათებს ხაზების სიწმინდე, ფორმების უბრალოება, ჰარმონიულობა და გამომგონებლობა. ხშირად გამოიყენება ფასადების სიმეტრიული ფორმა. ფასადების გაფორმების ძირითადი ელემენტები – პილასტრები, სვეტები, ნაძერწი სამკაულები – შესრულებულია მარტივად, თანამედროვე მასალებით. ეს ელემენტები შერწყმულია ერთმანეთთან და წარმოაჩენენ კლასიკური სტილის განსაკუთრებულობასა და ვიზუალურ მიმზიდველობას. კ. ს. პრაქტიკულად გავრცელებულია ყველა კონტინენტზე (ნახ. 1. საქართველოს უზენაესი სასამართლო, ქ. თბილისი, საქართველო; ნახ. 2. მოსკოვის დიდი თეატრი, ქ. მოსკოვი, რუსეთის ფედერაცია).



ნახ. 1



ნახ. 2

კლასიკური მექანიკა – მექანიკა, რომელსაც საფუძვლად უდევს ნიუტონის კანონები. კ. მ. შეისწავლის მაკროსკოპულ ნივთიერ სხეულთა მოძრაობას, როდესაც ამ მოძრაობის სიჩქარე გაცილებით მცირეა სინათლის სიჩქარესთან შედარებით. კ. მ. ძირითადი ცნებებია სივრცის, დროის, ნივთიერი წერტილისა და ძალის ცნებები, ხოლო "მექანიკის ფუნდამენტად" ითვლება XVII საუკუნეში ჩამოყალიბებული ნიუტონის კანონები ყველა სისტემის მიმართ. არსებობს კლასიკური მექანიკის პრინციპების აგების სამი სხვადასხვა მეთოდი: 1) ჩვეულებრივი, სადაც ძირითად დამოუკიდებელ ცნებებთან – სივრცე, დრო და მასა, შემოაქვთ ძალის ცნებაც. დინამიკის ძირითადი განტოლება გარკვეულად აკავშირებს ყველა ამ ცნებას. ასეთი "ძალოვანი" კონცეფცია უპირატესად მექანიკის ტექნიკური გამოყენების საფუძველია; 2) ე.წ. "ენერგეტიკული" აგება, რომელიც ფართოდ გამოიყენება თეორიულ ფიზიკაში. აქ ამოსავალი ცნებაა არა ძალა, არამედ ენერგია. დინამიკის ძირითადი განტოლების ადგილს იკავებს ენერგიის მუდმივობის კანონი; 3) გ. ჰერცის აგება, რომელიც მხოლოდ სივრცის, მასისა და დროის ცნებებს იყენებს. ძალა და ენერგია მათგან ნაწარმოები ცნებებია. ამ კონცეფციას უფრო მეთოდოლოგიური ხასიათი აქვს. კ. მ. მიღებულია ორი ძირითადი დაშვება: პირველის თანახმად დროის მიმდინარეობა დამოუკიდებელია ათვლის სისტემის შერჩევისაგან, ე.ი. დრო აბსოლუტურია. მეორე დაშვების თანახმად მონაკვეთის სიგრძე არ არის დამოკიდებული ათვლის სისტემის შერჩევაზე, ე.ი. მონაკვეთის სიგრძე აბსოლუტურია (იხ. მექანიკა).

კლასიკური ოსცილატორი – მექანიკური სისტემა, რომელიც ირხევა მდგრადი წონასწორობის მდებარეობის მახლობლობაში. ოსცილატორის ცნებას იყენებენ აგრეთვე არამექანიკური მერხევი სისტემების მიმართ ელექტრომაგნიტიზმში, აკუსტიკაში, მიზიდულობის თეორიასა და ა.შ.

კლასიკური ხელოვნება – ჩვენ დრომდე ნიმუშად შემონახული ხელოვნების საუკეთესო ნაწარმოებები (ხუროთმოძღვრება, ფერწერა, ქანდაკება, არქიტექტურა), რომელიც არის ანტიკური ხანის ძველბერძნული და ძველრომაული სამყაროს კულტურა.

კლასიფიკატორი (ლათ. classis თანრიგი და facere კეთება) – აპარატი, რომელიც გამოიყენება მინერალური ნარეგების ნაწილაკების გასაცალკევებლად სისხოს, ფორმისა და სიმკვრივის მიხედვით. გარემო, რომელშიც მიმდინარეობს მასალის განცალკევება, შეიძლება იყოს ჰიდრაულიკური ან პნევმატიკური (საჰაერო). პირველს ჰიდროკლასიფიკატორებს, ხოლო მეორეს საჰაერო სეპარატორებს უწოდებენ. გაყოფის მეთოდის ანუ გამოყენებული ძალის მიხედვით კ. არის გრავიტაციული და ცენტრიდანული. ყველაზე დიდი გამოყენება მოიპოვა სველმა მექანიკურმა და ელექტრულმა კლასიფიკატორებმა.

კლასიფიკაცია (ლათ. classis თანრიგი, ჯგუფი და facio კეთება) – 1. საგნების, მოვლენების, ცნებების დაყოფა კლასებად და ჯგუფებად ამა თუ იმ ნიშან-თვისებათა მიხედვით; 2. საშენი მასალების წარმოებაში დამსხვრეული ქვის მასალების დახარისხება ზომისა და ფორმის (ფრაქციონირება, კლასებად დაყოფა), აგრეთვე სიმკვრივის ან სიმტკიცის (გამდიდრება) მიხედვით. 3. წარმოებს მექანიკურ (გაცხავენა), ჰიდრაულიკურ (კლასიფიკაცია) და პნევმატურ (სეპარაცია) მოწყობილობებში.

კლასიციზმი (ლათ. classicus სამაგალითო) – XVII საუკუნის საფრანგეთში წარმოშობილი ხელოვნებისა და ლიტერატურის მიმდინარეობა. მისი მნიშვნელოვანი მახასიათებელია ანტიკურ ხელოვნების ნიმუშთა იდეალურ-ესთეტიკურ ეტალონებად, ნორმებად გამოცხადება. ამ მიმდინარეობას საფუძვლად უდევს რაციონალიზმი. არქიტექტურაში კლასიციზმმა ფეხი მოიკიდა XVI საუკუნიდან და აქტუალური რჩებოდა XIX საუკუნის დასაწყისამდე. მიმდინარეობის მთავარი დამახასიათებელი თვისება ანტიკური ხუროთმოძღვრების ფორმებთან მიბრუნება იყო, როგორც ჰარმონიის, უბრალოების, სიმკაცრის, ლოგიკური სიმარტივისა და მონუმენტულობის ეტალონისკენ. კლასიციზმის არქიტექტურისთვის ზოგადად დამახასიათებელია დაგეგმვისა და ფორმის უნიფორმულობა. მის საფუძველს ანტიკურობასთან მიახლოებული ფორმებისა და პროპორციების ორდერი, თავშეკავებული დეკორაციული გაფორმება და რეგულარული სისტემა წარმოადგენდა. კლასიციზმი გააზრებული და რაციონალური ხელოვნებაა. კლასიციზმის ბრწყინვალე ნიმუშებია: პარიზის ლუვრი, ვარშავის დიდი თეატრი (ნახ. 1), სტოკჰოლმის (შვედეთი) საქალაქო ბიბლიოთეკა, მოსკოვის დიდი თეატრი და სხვ.



ნახ. 1

კლასტერი (ინგლ. cluster თავმოყრა, ხელის მტევანი, გროვა) – 1. რამდენიმე ერთგვაროვანი ელემენტის გაერთიანება, რომელიც განიხილება როგორც განსაზღვრული თვისებების დამოუკიდებელი ერთეული; 2. მათემატიკაში: სტატიკური ერთობლიობის მონათესავე

ელემენტების კლასი; 3. ქალაქთმშენელობაში: მეგაპოლისის შიგნით ტერიტორიალური ავტონომიური ერთეული, რომელიც უზრუნველყოფს თავისი მაცხოვრებლებისათვის საქალაქის ფუნქციის (საცხოვრებელი, ადმინისტრაციულ-საქმიანი, სავაჭრო-გასართობი, სარეკრეაციო და სხვ.) სრულ პაკეტს; 4. ქიმიამში: ატომების (მოლეკულების) რთული გაერთიანება (ჯგუფი), რომელიც განსხვავდება სხვა ასეთივე ატომებისაგან (მოლეკულებისაგან) და ფიქსირდება მყარი წარმონაქმნის სახით; ქიმიური ნაერთი, რომელსაც შუალედი მდგომარეობა უჭირავს მყარი ტანის მოლეკულასა და მოცულობას შორის. აქვე განსხვავებული სტექიომეტრია და გეომეტრიული სტრუქტურა; 5. ეკონომიკაში: რაიმე ტერიტორიაზე ურთიერთდაკავშირებული კომპანიების თავმოყრა; 6. საერთო საკითხებზე მომუშავე მასწავლებლების ან სკოლების არაფორმალური 4-5 წევრიანი დაჯგუფება; 7. ინფორმატიკის ტერმინი, რომელიც ერთგვარი ნიშან-თვისებების საგანთა ჯგუფს აღნიშნავს; 8. ტურიზმში: ღია, რთული თვითორგანიზებადი და არა ხაზოვანი სისტემა, რომლის ცალკეული ელემენტები გაერთიანებულია მატერიალური, ინფორმაციული და ფინანსური ნაკადებით.

კლასტოკარსტი – კარსტის ფორმის რელიეფის ზედაპირული და მიწისქვეშა ფორმების ერთობლიობა.

კლდე – უსწორმასწორო ნაპირების მქონე მთის დაქანებული ქვიანი გვერდობი, ან განცალკევებული გეოლოგიური წარმონაქმნი ციცაბო ფერდობებითა და წვეტიანი შვერილებით. ხშირად წარმოადგენს ქვის ლოდს, რომელიც ჩვეულებრივ დაგვირგვინებულია წაწვეტებული მწვერვალებით. უმაღლეს მცენარეულობას მოკლებულია. ხშირად კლდე მნიშვნელოვნად არის დაშორებული ზღვასა და ოკეანეს; წარმოქმნის სანაპიროს, ან აზიდულია წყლის ზედაპირზე. საქართველოში გამოსარჩევია კაცხის სვეტი – შთენილი კლდე სოფელ კაცხში (იხ. კაცხის სვეტი, ნახ. 1).

კლდის გუმბათი (მასჯიდ კუბატ ას-საჰრა) – ებრაული არქიტექტურის ბრწყინვალე ძეგლი, მეჩეთი, წმინდა ტაძარი (ნახ. 1. საერთო ხედი; ნახ. 2. პანორამული ხედი). მდებარეობს ქ. იერუსალიმში ტაძრების მთაზე, უძველესი მუსლიმური ტაძრის – ალ-აქსას სიახლოვეს. აგებულია 685-691 წლებში ომაიანების სახალიფოს ხალიფა აბდ ალ-მალიქ იბნ მარვანის ბრძანებით (არქიტექტორები რაჯა იბნ ჰაივა და იაზიდ იბნ სალიამი).



ნახ. 1

კლდის გუმბათი აგებულია იმ ადგილას, სადაც ადრე ებრაელთა პირველი და მეორე ტაძარი მდებარეობდა. მეორე იუდაისტური ტაძარი დაინგრა იუდეის ომის დროს ძვ.წ. 70 წელს, რომაელთა მიერ იერუსალიმის აღებისას.

1099 წელს ჯვაროსნებმა აიღეს იერუსალიმი და ტაძარი ავგუსტინელების მფლობელობაში გადავიდა, რომლებმაც მეჩეთი ეკლესიად გარდაქმნეს. 1187 წელს ეგვიპტის სულთანმა სალადინმა დაიბრუნა იერუსალიმი და კლდის

გუმბათი ისევ მუსულმანური სალოცავი გახდა. 1927 წლის მიწისძვრამ მეჩეთი ძლიერ დააზიანა. 1955-1965 წწ. და 1993 წ. იორდანის, თურქეთის და რამდენიმე არაბული ქვეყნის ჩართულობით მოხდა დაზიანებული ტაძრის აღდგენა.

რვაკუთხა ფუძეზე დაყრდნობილი ხის გუმბათის დიამეტრია 20,2 მ, ხოლო სიმაღლე – 20,48 მ. როტონდას ფორმა უცხოა ისლამისათვის, მაგრამ, როგორც ისტორიკოსები ვარაუდობენ, ეს იყო ცდა მაშინდელი ქრისტიანული ტაძრების გუმბათების მეტოქეობისა. გუმბათის ყელი შედგება 16 სარკმელისა და 16 სვეტისაგან, ხოლო ექსტერიერისა (ნახ. 3. ფასადის ფრაგმენტი; ნახ. 4. პორტალი) და ინტერიერის (ნახ. 5, ნახ. 6) მოსაპირკეთებლად ფაიფური და მარმარილოა გამოყენებული.



ნახ. 2

კუბატ ას-საჰრას დიდებული ტაძარი ერთად აღებული იუდაისტური, ისლამური და ქრისტიანული საკულტო ხუროთმოძღვრების საოცარი ქმნილებაა და თავისი კუთვნილი ადგილი უჭირავს მსოფლიო საოცრებათა საგანძურში.



ნახ. 3



ნახ. 4

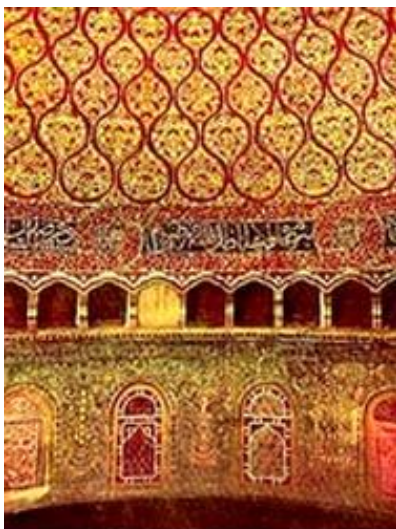

ნახ. 5



ნახ. 6

კლდოვანი გრუნტი – მაგმური, ჯდენადი ან მეტამორფული მთის ქანი მარცვლებს შორის ხისტი კავშირით (შედუღებული ან შეცემენტებული), რომელიც განლაგებულია მასივის ან დაბზარული ფენის სახით.

კლდოვანი ქანი – რომლის ამოღება გაფხვიერების გარეშე შეუძლებელია (მაგარი ნალექი, მაგმური და მეტამორფული ქანები).

კლიენტელა (ლათ. clientela<cliens კლიენტი, დამოკიდებული, ხელქვეითი) – დაწესებულებათა და პირთა ერთობლიობა, რომლებიც სარგებლობენ ამა თუ იმ ბანკის კრედიტით.

კლიენტი (ლათ. cliens<cluere მოსმენა, მორჩილება) – 1. დამკვეთი, მყიდველი, მომსახურების შემძენი; 2. ძველ რომში, პლები (თავისუფალი მოქალაქე), რომელიც იმყოფებოდა პატრონის კეთილგანწყობისა და დამოკიდებულობის ქვეშ; 3. პირი, რომელიც თავის საქმეებსა და ინტერესებს ანდობს ადვოკატს, ნოტარიუსს და მისთ.; 4. ინფორმატიკაში, გამომთვლელი სისტემის აპარატურული ან პროგრამული კომპონენტი, რომელიც შეკითხვებს უგზავნის სერვერს.

კლიენტურა – კლიენტთა ერთობლიობა, კლიენტები.

კლიკ-ნარიმანდი – ცალკე მდგომი თვითჩამკვეტი ნარიმანდი. გამოიყენება რულონური სახურავის ნარიმანდის დასაყენებლად.

კლიმატი (შუასაუკუნ. ინგლ. climat<ლათ. clima მხარე; დედამიწის დახრილობა<ბერძ. klima მხარე, არე; სიტყვასიტყვით: დახრილობა, დაქანება; დედამიწის დახრილობა ეკვატორიდან პოლუსამდე<klínein დახრა) – ატმოსფეროს ქვედა ფენების, ასევე მასთან დაკავშირებული წყლის ფენებისა და მიწის ზედაპირის საშუალო მდგომარეობა, განხილული დროის შედარებით დიდ მონაკვეთებში (ერთი წელი და მეტი). კლიმატის (ჰავის) ცვლილებებს განაპირობებს ისეთი გლობალური მოვლენები, როგორცაა: კონტინენტების დრეიფი და განფენილობა, მზის რადიაცია, ატმოსფეროს ცირკულაცია, სანაპირო ზოლის დანაწევრება, ადგილის აბსოლუტური სიმაღლე, მთების განლაგება, მთის ფერდობთა ექსპოზიცია, წყლის ოკეანური დინებები, ვულკანური ამოფრქვევები, ხმელეთისა და წყლის თანაფარდობა და სხვ. დედამიწის თითოეულ ნახევარსფეროში გამოყოფენ 8 კლიმატურ სარტყელს. ესენია: ეკვატორული, სუბეკვატორული, ტროპიკული, სუბტროპიკული, ზღვიური, სუბარქტიკული, სუბანტარქტიკული და არქტიკული. აღმოსავლეთ საქართველოს ბარში ჰავა მშრალი ტიპისაა: დაბლობებში მშრალი სუბტროპიკული, ხოლო მთიან რეგიონებში – ალპური; დასავლეთ საქართველოში კი – მრავალფეროვანია და იცვლება ნოტიო სუბტროპიკულიდან მუდმივი ყინულის ზონამდე. შავი ზღვის სანაპირო ზონა ნოტიო სუბტროპიკული ჰავით ხასიათდება.

კლიმატი აკუსტიკური – გარემოს ზოგი ბუნებრივ-კლიმატური და აკუსტიკური მახასიათებლების ერთობლიობა (ქარების მიმართულება, განფენილი ზედაპირების სახე, სატრანსპორტო და საწარმოო ხმაურის დონე და სხვ.), რომელიც განსაზღვრავს ქალაქთმშენებლობისა და მოცულობითი გეგმარებისადმი სხვადასხვა მიდგომას ხმაურისაგან დაცვის თვალსაზრისით და, შესაბამისად, რომელიც მნიშვნელოვან გავლენას ახდენს განაშენიანების გეგმარებით და კონსტრუქციულ გადაწყვეტებზე.

კლიმატი ზომიერი – კლიმატი, რომელიც ხასიათდება თბილი, მშრალი ზაფხულითა და ზომიერად ცივი ზამთრით.

კლიმატი მუდმივი ყინულის – კლიმატი, რომელშიც ტემპერატურა მუდმივად უარყოფითია.

კლიმატი სავანის კლიმატი მუსონური – კლიმატი, რომელიც ხასიათდება მშრალი ზამთრითა და ხანგრძლივი, თბილი, ტენიანი ზაფხულით.

კლიმატი სავანის – კლიმატი, რომელშიც ზამთარ-ზაფხულ ტემპერატურა 18°C-ზე მეტია. ნალექების რაოდენობაა 200-1000 მმ.

კლიმატი სამთო – კლიმატური პირობები მთიან ადგილებში. არსებობს სამთო კლიმატი 3000-4000 მ სიმაღლემდე და მაღალმთიანი – 4000 მ-ზე ზევით.

კლიმატი სითბური – გარემოს რადიაციული, ტემპერატურულ-ტენიანობითი და აერაციული მდგომარეობის ბუნებრივი მახასიათებლების ერთობლიობა (სითბური მზის რადიაცია, ტემპერატურა, ტენიანობა, ჰაერის მოძრაობის სიჩქარე და მიმართულება), რომელიც განსაზღვრავს მიკროკლიმატის კომფორტულობას სათავსში, ქალაქის სივრცეში, სითბოსა და სიცივის დანაკარგებს შენობაში, შემომზღუდავი კონსტრუქციებისა და მასალების ტიპს და სხვ.

კლიმატი სინათლის – განათებისა და ულტრაიისფერი გამოსხივების (რაოდენობა, განათების სპექტრი და კონტრასტულობა, ნათელი და ღრუბლიანი დღეების სიკაშკაშე, მზის ნათების ხანგრძლივობა, ულტრაიისფერი რადიაციის რაოდენობა და სპექტრი) ბუნებრივი მახასიათებლების ერთობლიობა, რომელიც განსაზღვრავს ბუნებრივი განათებულობის კოეფიციენტის ნორმატიულ მნიშვნელობას, ინსოლაციასა და მზისაგან დაცვას; შესაბამისად, განაშენიანების სიმჭიდროვეს და მის დაგეგმარებით გადაწყვეტას, შუქლიობების ზომებსა და პროპორციებს, ფასადების პლასტიკასა და მასშტაბურობას. როგორც წესი, ამა თუ იმ რეგიონის კ. ა. შესაბამემა ბუნებრივი გარემოს თავისებურებებს, რომელშიც არქიტექტორი ათავსებს დასაპროექტებელ ობიექტს.

კლიმატი სტეპის – კლიმატი, რომელშიც ზამთარი ზომიერი ან თბილია, ხოლო ზაფხული – თბილი ან ცხელი. ნალექების წლიური ჯამი აღწევს 460 მმ-ს.

კლიმატი სუბტროპიკული – კლიმატი, რომელიც ხასიათდება შედარებით თბილი ზამთრით. ყველაზე ცივი თვის საშუალო ტემპერატურა 2°C-ზე მეტია. ზაფხული ცხელი და უხვნალექიანია (1000 მმ და მეტი).

კლიმატი ტაიგის – კლიმატი, რომელშიც ზაფხული ზომიერად თბილია, ზამთარი – ცივი. თბილი თვის ტემპერატურაა 10-20°C, ხოლო ზამთარში ყინვები –30°C-ზე დაბალია. ნალექების წლიური ჯამი – 300-600 მმ.

კლიმატი ტროპიკული – ყოველთვის ძალიან თბილი, უხვნალექიანი კლიმატი.

კლიმატი ტუნდრის – კლიმატი, რომელშიც ზამთარი ხანგრძლივი და ცივია, ხოლო ზაფხული – ტენიანი, ხანმოკლე და ცივი.

კლიმატი ხმელთაშუაზღვის – სუბტროპიკული კლიმატი, რომელშიც ზაფხული ცხელი და მშრალია, ხოლო ზამთარი – თბილი და ტენიანი.

კლიმატი ჰუმიდური – კლიმატი ჭარბი ტენიანობით, რომლის დროსაც მზის სხივების სითბო საკმარისი არ არის მიწის ზედაპირზე მოსული ნალექების ასაორთქლებლად.

კლიმატიზაცია – ღონისძიებების კომპლექსი (გათბობა, რადიაციული და კონვექციული გაცივება, ვენტილაცია და ჰაერის კონდიცირება), რომელიც უზრუნველყოფს ხელოვნური კლიმატის შექმნას სათავსში ან სამუშაო ადგილზე.

კლიმატის მზიანობის კოეფიციენტი – წლის განმავლობაში შექლიობებიდან სათავსში შემოსული პირდაპირი და ქვეფენილიდან არეკლილი მზის შუქის ნაკადის შედეგად წარმოშობილი დამატებითი შუქის ნაკადი.

კლიმატოგრაფია [ბერძ. klima (klimatos) დედამიწის ზედაპირის დახრა მზის სხივებისადმი და gráphein წერა, ხატვა, კაწვრა) – კლიმატოლოგიის ნაწილი, რომელიც აღწერს დედამიწის ჰავას და მისი გეოგრაფიული განაწილების კანონზომიერებას.

კლიმატრონი [ბერძ. klima (klimatos) დედამიწის ზედაპირის დახრა მზის სხივებისადმი და thronos ადგილსამყოფელი] – გუმბათისებრი ან სხვა ფორმის სათავსი გამჭვირვალე მასალისა, რომელშიც ხელოვნურად არის შექმნილი ამა თუ იმ გეოგრაფიული ზონის კლიმატი.

კლინკერი (ინგლ. clinker წკრიალი, წკარუნი) – დაქუცმაცებული ნედლეულის თანაბრად გამომწვარი ნარევის პროდუქტი. გამოიყენება ცემენტის წარმოებაში. ცემენტის კ. მიიღება კირქვისა და თიხის წვრილმარცვლოვანი ნარევის გამოწვით მბრუნავ ღუმლებში მაღალ ტემპერატურაზე (ნახ. 1). კ. იფქვება მშრალი დაფქვის წისქვილებში და მიღებულ პროდუქტი (ცემენტი) მიეწოდება მომხმარებელს ორი კვირის დაყოვნების შემდეგ.



ნახ. 1

კლინკერი თიხამიწოვანი (მაღალთიხამიწიანი) – კლინკერი, შედგენილი დაბალფუძიანი კალციუმის ალუმინატებისგან.

კლინკერი პორტლანდცემენტის – პორტლანდცემენტის ხარისხს განსაზღვრავს კლინკერი, ხოლო დანამატები განსაზღვრავს მის თვისებებს. კლინკერის ხარისხი დამოკიდებულია მის ქიმიურ და მინერალურ შედგენილობაზე. კლინკერი ჩვეულებრივ შედგება 10-40 მმ ზომის შეცხოვრილი გრანულებისაგან. აქვს რთული მიკროსტრუქტურა, რადგან შეიცავს კრისტალური ფაზის მთელ რიგს და მინისებრი ფაზის მცირე რაოდენობას. კლინკერის ძირითადი მინერალებია: ალიტი, ბელიტი, სამკალციუმიანი ალუმინატი და კალციუმის ალუმინოფერიტი. კ. ქიმიური შედგენილობა ანუ ოქსიდების მასითი რაოდენობა პროცენტებში ასეთია: CaO – 63-66%, SiO₂ – 21-24%, Al₂O₃ – 4-8% და Fe₂O₃ – 2-4%. მათი ჯამური რაოდენობა შეადგენს 95-97%-ს. მცირე რაოდენობით შეიძლება იყოს MgO, SiO₃, Na₂O, K₂O, TiO₂, Cr₂O და P₂O₃. შეცხოვრამდე მიყვანილ გამოწვის პროცესში მთავარი ოქსიდები წარმოქმნის კალციუმის სილიკატს, ალუმინატსა და ალუმინოფერატს, კრისტალური სტრუქტურის მინერალების სახით, მცირე ნაწილი კი შედის მინისებრ ფაზაში.

კლინკერი სულფოალუმინატური (ფერიტული) – კლინკერი, რომელიც ძირითადად შედგება კალციუმის სულფოალუმინატისგან (ფერიტისგან).

კლინკერის მინერალოგიური შემადგენლობა – კლინკერის შემადგენლობა, რომელიც განისაზღვრება ქიმიური ანალიზის მონაცემების საფუძველზე.

კლინკერის ფაზური შემადგენლობა – ძირითადი კლინკერული ფაზის შედგენილობა, განსაზღვრული ანალიზის ფიზიკურ-ქიმიური მეთოდებით.

კლინკერული მინა – კლინკერის თხევადი ფაზის პროდუქტი, რომელმაც სწრაფი გაცივების პროცესში ვერ მოასწრო დაკრისტალება. მისი რაოდენობა წარმოების შუალედ ნივთიერებაში შეადგენს 5-15%-ს, ხოლო სხვა თავისუფალი კრისტალური წარმონაქმნების, მაგ., CaO და MgO რაოდენობა არ უნდა იყოს, შესაბამისად, 1% და 5%-ზე მეტი, რადგან მეტი რაოდენობა ამცირებს ცემენტის ხარისხს და შეიძლება გამოიწვიოს მოცულობის ცვლილების არათანაბარზომიერება.

კლინკერული მინერალი – ხელოვნური შენაერთი სტექიომეტრული შედგენილობის, რომელიც არის კლინკერული ფაზის კრისტალოქიმიური საფუძველი.

კლინკერული ფაზა – კლინკერის შემადგენელი ნაწილი მყარი ნარევის სახით კლინკერული მინერალის, ცალკეული ჟანგეულებისა და მინის საფუძველზე.

კლინომეტრი (ბერძ. klinein დახრა და métron გაზომვა) – ხელსაწყო ფერდობთა დახრის კუთხის გასაზომად.

კლირენსი (ინგლ. clearance გაწმენდა) – სამშენებლო, საგზაო, სასოფლო-სამეურნეო და სხვ. მანქანების საყრდენი ჰორიზონტალური ზედაპირიდან მათს ყველაზე დაბალ წერტილამდე (კონსტრუქციის ელემენტამდე) მანძილი (ანუ საშუაი ღრეჩო).

კლირინგი (ინგლ. clearing უნაღდო ანგარიშსწორების სისტემა<clear ვალის გადახდა) – მოთხოვნისა და ვალდებულებების ურთიერთჩათვლაზე დაფუძნებული საშინაო და საერთაშორისო უნაღდო ანგარიშსწორების სისტემა სავაჭრო და სხვა ოპერაციებისთვის. ხორციელდება ბანკების ან სპეციალური საანგარიშო პალატების მეშვეობით.

კლიროსი (ბერძ. klēros კენჭისყრა, წილი, ხვედრი) – შემადგენელი ადგილი ტაძარში მგალობლებისა და მედავითნეებისათვის.

კლიტე (საკეტი, შეერთება) – 1. თაღის, პორტალის, ფაჯრის მოჩარჩოების ცენტრალური დეკორატიული ელემენტი, ზედა ჩამკეტი ქვა [ნახ. 1. კამარისებრი დიობის კლიტე (მითითებულია ისრით)]. ზოგჯერ გამოირჩევა სკულპტურული დამუშავებით. შეიძლება შეგვხვდეს კაპიტელის აბაკის გაფორმებაში; 2. ხის კონსტრუქციებში შეერთების სპეციალური სახეობა (კბილური, თათური, კოტათი, კილოებით); 3. ფართო გაგებით მოწყობილობა, რომელიც უზრუნველყოფს მანქანებისა და მექანიზმების მოძრავი ნაწილების შეპირაპირებას (მაგ., ქანჩსაკეტი – ხელს უშლის ქანჩის თვითმოშვებას); 4. მოწყობილობა, რომელიც გამოიყენება სათავსის, კარადის, ყუთის, ტევადი ჭურჭლის, კარის, ჭიშკრისა და ა.შ. ჩასარაზად. არსებობს კლიტის მრავალი სახეობა: ავეჯის, გვერგვლის, ორსაბრუნე, სასხლეტიანი, საჩერიანი, უსაჩერო, შპინგალეტი, ჩამოსაკიდი, ჩასასმელი, ჯაჭვისა და სხვ.

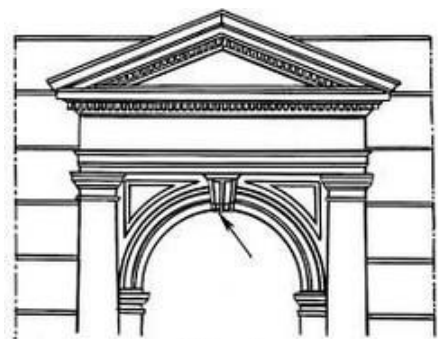

ნახ. 1

კლიფი (ინგლ. cliff ფრიალო კლდე) – ზღვის ტალღების მოქმედებით წარმოქმნილი აბრაზიული ფლატე ზღვისა და ტბის სანაპიროებზე. განარჩევენ აქტიურ და მომკვდარ კლიფებს. აქტიურია ისეთი კ., რომელიც თანადროულ დროში წყლის ტალღების გავლენით დანგრევას განიცდის, ხოლო მომკვდარი კ. აღარ ექვემდებარება ტალღების ზემოქმედებას. კ. გვხვდება მრავალ ქვეყანაში, მათ შორის ირლანდიაში, ნორვეგიაში, ესპანეთში, ისლანდიაში, უკრაინაში, აშშ-სა და სხვ. კ. ზღვის სანაპიროდან კლდეებივით არის ამართული და სიმაღლეში ხშირად ასეულ მეტრს აღემატება. ზოგჯერ კლიფებზე განლაგებულია არქეოლოგიური ძეგლებიც. კლიფის სინონიმია აბრაზიული საფეხური. მას ესაზღვრება აბრაზიული ტერასა – ბენჩი.

კლიშე (ფრანგ. cliché ანაბეჭდი, ტვიფრი) – 1. რელიეფური გამოსახულება ლითონის, ხის, პლასტმასის ან სხვა მასალის ფირფიტაზე ნახაზის, ილუსტრაციის პოლიგრაფიული რეპროდუქციისათვის; 2. მოარული გამოთქმა, შაბლონური ფრაზა, სიტყვიერი შტამპი, რომელიც მექანიკურად, დაუფიქრებლად წარმოითქმის.

კლოაკა (ლათ. cloaca სიბინძურის სადინარი მილი) – 1. სიბინძურის სადინარი მიწისქვეშა არხი დიდ ქალაქებში; 2. სიბინძურის, ნაგვის დასაყრელი ადგილი.

კლოზეტი (ინგლ. closet დასაკეტი ოთახი) – 1. ტუალეტი; 2. ნებისმიერი პატარა სათავსი აშშ-ში.

კლუაზონე (ინგლ. cloisonné<cloison განცალკევება) – მომინანქრებული კერამიკის ან ლითონის ნაკეთობა დამშვენებული რთული მოხატულობით, სადაც სხვადასხვა ფერის ნაწილები გამოყოფილია ერთმანეთისგან საფუძველზე მიმაგრებული სპილენძის მავთულით. ტექნოლოგია დამუშავებული იქნა ძველ ჩინეთში XI საუკუნეში და დღემდე გამოიყენება ძვირფასი საიუველირო ნივთების დასამზადებლად.

კლუატრი (ფრანგ. cloître<ლათ. claustrum დახურული ადგილი) – 1. დახურული გალერეა, რომელიც მონასტრის ოთხკუთხა ეზოს გასდევს (ნახ. 1. კლუატრი უტრეხტის პანდოფაში, ნიდერლანდების სამეფო); ახასიათებს რომაულ და გოტიკურ არქიტექტურას; 2. საცხოვრებელი და სამუშაო სივრცე შუა საუკუნეების მონასტერში.



ნახ. 1

კლუბი (ინგლ. club ადამიანების გაერთიანება დაკავშირებული საერთო მიზნებით) – მოსახლეობის თავშემყრის ადგილი კულტურულ-საგანმანათლებლო სამუშაოების ჩასატარებლად; შენობა, სადაც წარმოებს საზოგადოებრივი დისკუსიები, კულტურული ურთიერთობები, პოლიტიკური ცოდნის პროპაგანდა; ტექნიკის, მეცნიერების, ლიტერატურის, ხელოვნების მიღწევების დემონსტრირება; მხატვრული თვითმემოქმედების, დასკვნებისა და გასართობი ღონისძიებების ორგანიზება. კ. შეიძლება იყოს: სასოფლო, სარაიონო, საბავშვო, მუშათა, შემოქმედებითი კავშირების, სპეციალიზებული (სასპორტო, საჭადრაკო, ღამის, ტექნიკის და ა.შ.). კ. ძირითადი სათავსებია: სამაყურებლო დარბაზი, მომსახურე და ადმინისტრაციულ-სამეურნეო დანიშნულების ოთახები. მაყურებლის დარბაზი ტევადობის მიხედვით არსებობს: მცირე (400-მდე ადგილი), საშუალო (400-600 ადგილი) და დიდი (800 ადგილზე მეტი) კ.

მაყურებელი დარბაზი შეიძლება გამოყენებული იქნეს არა მარტო ხალხის თავშეყრისათვის, არამედ მხატვრული და სპორტული სექციების მუშაობისთვისაც.

კმაწვა – ბოლომდე (მთლიანად) დაწვა.

კნობი – 1. ფართოთავიანი მოკლე ლურსმანი ქალაღდის, მუყაოს და მისთ. მისამაგრებლად რაიმე ზედაპირზე; 2. ღილაკი, რომელზე თითის დაჭერითაც რთავენ ელექტროდენს; 3. ორი ნაწილისაგან შემდგარი ლითონის ან პლასტმასის საკინძი, რომელთაგან ერთი ჯდება მეორეში.

კოაგულანტი (ლათ. coagulatio შედედება) – ქიმიური ნივთიერება, რომელიც ემატება ხსნარს კოაგულაციის მიზნით.

კოაგულატი – ნალექი, რომელიც ჩნდება კოლოიდური ხსნარის კოაგულაციის შედეგად.

კოაგულატორი – ნივთიერება, რომელიც ხელს უწყობს კოლოიდური ხსნარის გადაქმნას ლაბისმაგვარ, ლაბოვან მასად.

კოაგულაცია (ლათ. coagulatio შედედება) – კოლოიდურ ხსნარში დისპერსიულობის შემცირების ფიზიკურ-ქიმიური პროცესი, რასაც თან ახლავს ნივთიერების ნაწილაკების ნალექად გამოყოფის, შედედების პროცესი. კ. გამოწვევა შეიძლება ელექტროლიტებით, კონცენტრაციის ან ტემპერატურის შეცვლით.

კოალესცენცია (ლათ. coalescere განშრევება) – სითხის წვეთების შერწყმა ერთმანეთთან შეხებისას (წვიმის ან ცვრის სახით), ატმოსფერული ნალექების გამოყოფა (ქაფისა და ემულსიის დაშლა, გაფრქვევით ლაქსაღებავებით დაფარვა).

კობალტი (ლათ. cobaltum<გერმ. kobold მითის სული) – მოვერცხლისფრო-თეთრი, მოყვითალო-მოვარდისფრო ან მოლურჯო ელფერის სალი ლითონი. სიმბოლო – Co. სიმკვრივე – 8900 კგ/მ³; დნობის ტემპერატურა – 1495°C (1768 K; 2723 °F); დუღილის ტემპერატურა – 2927°C (3200 K, 5301 °F). ცნობილია მიახლოებით 30-მდე კობალტუმცველი მინერალი. კობალტი შედის შემდეგი მინერალების შემადგენლობაში: კაროლიტი, ლინეიტი, კობალტინი, სფეროკობალტიტი, სმალტინი, სკუტერუდიტი და სხვ. კობალტს თან სდევს რკინა, ნიკელი, მანგანუმი და სპილენძი. ძირითადად მიიღება ნიკელის მადნებიდან, მათი დამუშავებით გოგირდმჟავათი ან ამიაკით. კობალტის გამოყენების სფეროა: ფოლადის ლეგირება, მაგნიტური ჩაწერის აპარატურა, ტრანსფორმატორები, ელექტროძრავები, საყოფაცხოვრებო ჭურჭელი (ნახ. 1. გერმანული კობალტზე დამზადებული "მადონას" მოოქროვილი სერვიზი), ქიმიური რეაქციების კატალიზატორი, აკუმულატორები, თერმოელექტროგენერატორები, გამა-დეფექტოსკოპია, რადიოიზოტოპური ენერჯის წყაროები, მედიცინა და სხვ. კობალტის ყველაზე მსხვილი მწარმოებელია კონგოს დემოკრატიული რესპუბლიკა.



ნახ. 1

ნახ. 1. გერმანული კობალტზე დამზადებული "მადონას" მოოქროვილი სერვიზი), ქიმიური რეაქციების კატალიზატორი, აკუმულატორები, თერმოელექტროგენერატორები, გამა-დეფექტოსკოპია, რადიოიზოტოპური ენერჯის წყაროები, მედიცინა და სხვ. კობალტის ყველაზე მსხვილი მწარმოებელია კონგოს დემოკრატიული რესპუბლიკა.

კოდექსი (ლათ. codex წიგნი) – კოდიფიცირებულ კანონთა, ნორმათა კრებული. კ. არის ერთიანი სისტემატური საკანონმდებლო აქტი, რომელიც საზოგადოებრივი ურთიერთობის რომელიმე სფეროს არეგულირებს.

კოდი – 1. მარცვლეულის საწყაო საქართველოში; 2. გულამოდებული უძირო მორი, რომელიც მიწიდან ამომდინარე წყაროშია შვეულად ჩადგმული წყლის შესაკრებად და გამოსადენად; 3. პირობითი ნიშნების სისტემა; 4. კავშირგაბმულობის საშუალებით სამხედრო ხასიათის საიდუმლო ცნობების ფარულად გადასაცემი პირობითი ნიშნები; 5. დენის იმპულსების ერთობლიობა; 6. სიგნალების სისტემა; 7. პირობითი ნიშნების სისტემა ციფრულ-გამომთვლელ მანქანებში; 8. კომპ. ასოების, სიტყვების, ციფრების ან სხვა სიმბოლოების სისტემა, რომელიც გამოიყენება ინფორმაციის შემოკლებული, უფრო მოხერხებული ან დაშიფრული (კოდირებული) სახით წარმოსადგენად.

კოემაროე – იხ. კუმარუ.

კოეფიციენტი (ლათ. *coefficient* თანამოქმედი) – 1. ჩვეულებრივ, ციფრებით გამოსახული მამრავლი. თუ გამოსახულებაში არის ერთი ან რამდენიმე უცნობი ან ცვლადი სიდიდე, მაშინ ყველა მუდმივას გამოსახულება, მათ შორის ასოთის, იწოდება კოეფიციენტად. კ. აქვთ განსაკუთრებული დასახელებები, მაგ., ადსორბციის, აეროდინამიკური, არაერთგვაროვნების, არეკვლის, აქტიურობის, გადატვირთვის, გამოსხივების, გამოჭიმვის, განაწილების, განმტკიცების, გაფართოების, გაფხვიერების, გაჯირჯვების, გახურების, დაარმატურების, დანაკარგების, დატვირთვის, დაჭიმულობის, დეფორმაციის, დრეკადობის, ერთგვაროვნების, ეფექტურობის, ერთგვაროვნობის, ვარიაციის, თბოგადაცემის, თბოგამტარობის, კორელაციის, მარაგის, მარგიქმედების, მუშაობის პირობების, პროორციულობის, პუასონის, რეგენერაციის, რეკუპერიზაციის, საიმედოობის, სიბლანტის, სიმკვრივის, სისალის, სიშავის, ტემპერატურაგამტარობის, უსაფრთხოების, ფორიანობის, ფრიქციულობის, შევსების, შემჭიდროების, შემრობის, შთანთქმის, ჩაჯდომის, ხახუნისა და ა.შ.; 2. უგანზომილებო რიცხვითი მამრავლი ალგებრულ გამოსახულებაში ან ცვლადი სიდიდის მუდმივი მამრავლი.

კოეფიციენტი არეკვლის – არეკვლილი სინათლის ნაკადის ფარდობა დაცემულ სინათლის ნაკადთან.

კოეფიციენტი გადატვირთვის (საიმედოობის კოეფიციენტი დატვირთვის მიხედვით) – კოეფიციენტი, რომელიც ითვალისწინებს დატვირთვების შემთხვევით შესაძლო გადახრას გაანგარიშების ნორმებით დადგენილი მისი ნორმატიული მნიშვნელობიდან. მიიღება დატვირთვის საანგარიშო მნიშვნელობის ფარდობით მის ნორმატიულ სიდიდესთან: $\gamma = P/P^e$. მისი რიცხვითი სიდიდეები დატვირთვის სხვადასხვა სახეობებისათვის შემდეგია: მუდმივი – 1,1-1,2; ქარი – 1,2-1,3; თოვლი – 1,4-1,6; დროებითი – 1,2-1,6; შეყურსული – 1,2; აივნების და კიბეების მოაჯირები – 1,2.

კოეფიციენტი ერთგვაროვნების (კოეფიციენტი საიმედოობის მასალის მიხედვით) – კოეფიციენტი, რომელიც ითვალისწინებს მასალის მექანიკური თვისებების და სიმტკიცის მახასიათებლების შესაძლო გადახრებს გაანგარიშების ნორმებით დადგენილი მისი ნორმატიული მნიშვნელობიდან.

კოეფიციენტი ვარიაციის – ექსპერიმენტის შედეგად მიღებული სიდიდეების (ან უბრალოდ არითმეტიკული რიცხვების) საშუალო კვადრატული გადახრის ფარდობა საშუალო არითმეტიკულთან, გამოსახული პროცენტებში. გამოიყენება მათემატიკურ სტატისტიკაში, აგრეთვე საშენი მასალების (მაგ., ბეტონის) ხარისხისა და ერთგვაროვნების დასადგენად და სხვ.

კოეფიციენტი თბოგადაცემის (თბომიღება ან თბოგაცემა) – სიდიდე, რიცხობრივად ტოლი თბური ნაკადისა კონსტრუქციის ზედაპირსა და გარემოს შორის, რომელიც ტოლია თბური ნაკადის ზედაპირული სიმკვრივისა, როდესაც ტემპერატურა ზედაპირსა და გარემოს შორის 1°C-ით იცვლება (შესაბამისად, გარე და შიგა ზედაპირებისათვის).

კოეფიციენტი თბოგადაცემის შემომზღუდავი კონსტრუქციის (ტრანსმისიული) – სიდიდე, რიცხობრივად ტოლი შემომზღუდავი კონსტრუქციაში გამავალი თბური ნაკადის ზედაპირული სიმკვრივისა, როცა შიგა და გარე ჰაერის ტემპერატურებს შორის სხვაობა შეადგენს 1°C-ს.

კოეფიციენტი თბოგამტარობის მასალის – სიდიდე, რიცხობრივად ტოლი 1 მ სისქის მასალაში გამავალი თბური ნაკადის სიმკვრივისა, როცა მის ზედაპირებზე ტემპერატურებს შორის სხვაობა შეადგენს 1°C-ს.

კოეფიციენტი მარაგის – სიდიდე, რომელიც უჩვენებს კონსტრუქციის უნარს გაუძლოს მასზე მოქმედ საანგარიშო დატვირევებზე მეტ დატვირთვებს. ის უზრუნველყოფს კონსტრუქციის დამატებით საიმედოობას, რათა თავიდან იქნას აცილებული ავრიები და კატასტროფები დაპროექტების, დამზადებისა და ექსპლუატაციის დროს დაშვებული შეცდომების შემთხვევებში.

კოეფიციენტი მასშტაბური – მიღებულ ერთეულებში არსებული ფიზიკური სიდიდის რიცხვითი მნიშვნელობის ფარდობა ამ სიდიდის ამსახველი მონაკვეთის სიგრძესთან მილიმეტრებით (სქემაზე, გრაფიკზე და სხვ.).

კოეფიციენტი მდგრადობის – მაჩვენებელი, რომელიც ახასიათებს შვეულად მდგარ სამშენებლო კონსტრუქციას (კოშკი, ანძა, რეზერვუარი, სილოსი და სხვ.) ან ტვირთამწვევ მანქანას შეინარჩუნოს მდგრადობა გადამყირავებელი ფაქტორების ზემოქმედებისას. განისაზღვრება, როგორც ფარდობა დამჭერი და გადამყირავებელი მომენტებისა.

კოეფიციენტი მუშაობის პირობების – კოეფიციენტი, რომელიც ითვალისწინებს შენობა-ნაგებობის ან კონსტრუქციის მუშაობის გარემო ფაქტორებს, როგორცაა რეჟიმი, ტემპერატურა, ტენიანობა, აგრესიული გარემო, გეომეტრიული ზომები და სხვ.

კოეფიციენტი საიმედოობის – გაანგარიშების ნორმებით დადგენილი კოეფიციენტი, რომელიც ითვალისწინებს დატვირთვის ან მასალის სიმტკიცის შესაძლო გადახრას მისი ნორმატიული მნიშვნელობიდან.

კოეფიციენტი საინფორმაციო – კავშირი პროგნოზირებად და რეალურად დაფიქსირებულ შემოსავლებს შორის. გამოიყენება ფინანსური ანალიტიკური ქმედების შეფასებითვის.

კოეფიციენტი უსაფრთხოების – 1. მოძრაობის პირობების დამახასიათებელი მაჩვენებელი გზის გარკვეულ უბანზე ან მისასვლელზე. გამოიყენება გზის საშიში უბნების გამოსავლენად; 2. გ. კოეფიციენტი, რომელიც ითვალისწინებს საარმატურე ფოლადის შესაძლო ფიზიკურ ან დენადობის ზღვრის პირობით მნიშვნელობის გადახრას რაღაც ზღვარს ქვევით, აგრეთვე დეროს განივი კვეთის ზომების გადახრას; 3. შემასწორებელი კოეფიციენტი აფეთქებასაშიშროების ექსპერიმენტალური ან საანგარიშო მნიშვნელობისა, რომელიც განსაზღვრავს მოცემული საწარმოო პროცესის პარამეტრის ზღვრულ დასაშვებ სიდიდეს (კონცენტრაცია, ტემპერატურა, წნევა და სხვ.).

კოეფიციენტი ფრიქციულობის – ფარდობა, ერთი ჰორიზონტალური ზედაპირის მეორე ზედაპირის მიმართ გადასადგილებლად საჭირო ძალისა და ამ ზედაპირებს შორის არსებული წნევისა.

კოეფიციენტი ხახუნის – ძალის რაოდენობრივი მახასიათებელი, რომელიც საჭიროა ერთი მასალის ზედაპირის სრიალის ან მოძრაობისათვის მეორე მასალის ზედაპირზე, ანუ ხახუნის m კოეფიციენტი არის ორი ზედაპირის ხახუნის F ძალის ფარდობა ამ ზედაპირების ერთმანეთზე მიმჭერ N ძალასთან $m = F/N$ (მაგ., ლითონების გლინვით, გამოჭიმვით, დაწნეხვითა და სხვ. სახით დამუშავებისას). უძრაობის ხახუნის კოეფიციენტი განსაზღვრავს ძალას, რომელიც აუცილებელია მოძრაობის დასაწყებად, ხოლო კინეტიკური ხახუნის (მოძრაობის ხახუნის) კოეფიციენტი განსაზღვრავს ძალის იმ მინიმალურ სიდიდეს, რომელიც აუცილებელია მოძრაობის შესანარჩუნებლად.

კოველინი – სულფიდების ჯგუფის ფოლადისფერი ან მოლურჯო ელფერის მინერალი. კოველინის საბადოების დამუშავებით მიიღება სპილენძის მადანი.

კოზეტი (ფრანგ.) – პატარა, ორადგილიანი დივანი, ტახტი.

კოილანაგლიფი (ჩადირული რელიეფი) – ჩადირმაგვებული კონტურისა და ამოზურცული სახის მქონე რელიეფური გამოსახულება (ნახ. 1), რომელიც ჩაფლული იყო მასალის ზედაპირში. გვხვდება ძველი ეგვიპტის, ძველი აღმოსავლეთისა და ანტიკური ხანის არქიტექტურაში.



ნახ. 1

კოილონი – ანტიკურ თეატრში ტრიბუნებზე მაყურებლის დასაჯდომი რიგები (იხ. პროსკენიონი, ნახ. 1).

კოკა – 1. დოქი, ხელადა; საშუალო ზომის თიხის ჭურჭელი სითხის შესანახად ან გადასატანად; 2. ხის კოკა – ერთი ჭადანის (ვედრო) ტევადობის წყლის ჭურჭელი; ძირითადად ამზადებდნენ კატრისა და ნაძვის ხისაგან. ხის კოკა სამ პატარა ფეხზეა შედგარი და გააჩნია "გვამი", ტანი და სახელურები. ამზადებდნენ ისევე, როგორც კუტალს. ხის კოკა და კუტალი განსაკუთრებით გავრცელებული იყო მოსახლეობის ისეთ ფენებში, რომლებსაც ნაკლები შესაძლებლობა ჰქონდათ სპილენძის საწყლე ჭურჭლის დასამზადებლად. ხის კოკებს საქართველოს მრავალ რეგიონში ამზადებდნენ (ქართლი, კახეთი, მესხეთ-ჯავახეთი და სხვ.). ქვემო ქართლის სოფელ მამულაანში ამ ხელობით გამოირჩეოდნენ თაყნიაშვილები, რომლებსაც მეტსახელად "მეკოკიანთ" ეძახდნენ. დამატებით იხ. ხელადა და დოქი; 2. ღვინის საწყაო საქართველოს სხვადასხვა კუთხეში; ქართლსა და კახეთში გავრცელებული კოკა დასავლეთ საქართველოს საწყაო ჭურჭლის – ჩაფის ანალოგიურია. კოკის, როგორც საწყაო ერთეულის მოცულობა მერყეობდა საქართველოს სხვადასხვა რეგიონის თავისებურების შესაბამისად; 3. კოკაინის ხე – ტროპიკული ბუჩქი, რომლის ფოთლებისგანაც იღებენ კოკაინს; 4. სოფელი ტყიბულის მუნიციპალიტეტში (ორპირის თემის საკრებულო), რომელიც მდებარეობს მდინარე წყალწითელას ხეობაში, ზღვის დონიდან 400 მ სიმაღლეზე, ქ. ტყიბულიდან 26 კილომეტრში.

კოკაში არის სამშენებლო ქვის (ტემენიტი) საბადო და გოგირდოვანი მინერალური წყალი; 5. მომგებიანი ქულა მიუდოში.

კოკილსხმული – ფასონური სხმულების ჩამოსხმა ლითონის ყალიბებში – კოკილებში. სხვა მეთოდებისაგან განსხვავებით (წნევის ქვეშ, ცენტრიდანული) სხმულის მისაღებად კოკილში ჩასხმული შენადნობი მყარდება ყოველგვარი გარე ზემოქმედების გარეშე. კოკილის მაღალი სიმტკიცე საშუალებას იძლევა დავამზადოთ ზუსტი ზომის სხმულები ნაწიბურების გარეშე, რომლებიც არ საჭიროებს დამატებით მექანიკურ დამუშავებას (ნახ. 1). კოკილსხმული გამოიყენება თუჯის, ფოლადის, ალუმინის, მაგნიუმისა და სხვ. შენადნობების წარმოებაში.



ნახ. 1

კოკოშნიკი (რუს. кокошник<кокошь ქათამი; მამალი) – რუსულ არქიტექტურაში ნაგებობის ფასადის ნახევარწრიული ან კილისებრი (გემის ხერხემალი) ფორმის დეკორატიული ელემენტი, რომელიც ფაქტობრივად ზაკომარას იმიტაციაა (ცრუ ზაკომარა) და მხოლოდ დეკორატიული დატვირთვა აქვს. კ. აგვირგვინებს კედლის ზედა ნაწილს, გუმბათის ყელს; ზოგჯერ თანდათან შემცირებულ იარუსებადაა განლაგებული (ნახ. 1; ნახ 2. ხუთ იარუსად განლაგებული კოკოშნიკები ნიკოლოზ კოლომნელის სახელობის ტაძრის სახურავზე, ქ. კოლომნა, რუსეთის ფედერაცია). კ. პირველად გვხვდება ქ. კოლომნის ღვთისმშობლის მიძინების სახელობის საკათედრო ტაძარში (აგებულია 1379–1382 წწ.); შესამჩნევად გავრცელდა XVI-XVII საუკუნეებში, განსაკუთრებით საეკლესიო ხუროთმოძღვრებაში. ეტიმოლოგიურად ტერმინი უკავშირდება ტრადიციულ რუსულ თავსამკაულს – კოკოშნიკს; 2. ძველი რუსული სადღესასწაულო თავსამკაული, რომელსაც დაოჯახებული ქალები ატარებდნენ.



ნახ. 1

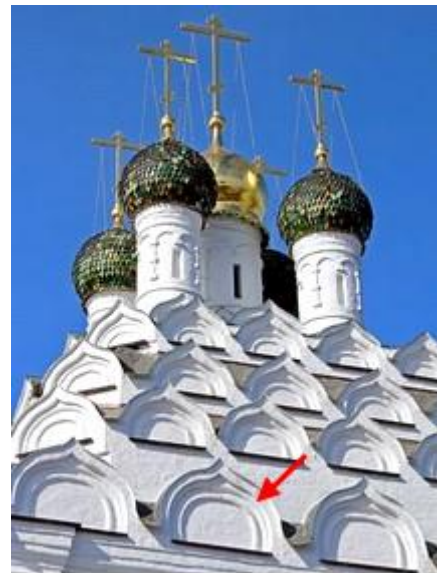

ნახ. 2

კოლაჟი (ფრანგ. coller შეწებება) – განსხვავებული ფორმების ნაწილებისგან ახალი მთლიანის შექმნა-შეკოწიწება. მაგ., კოლაჟი ხელოვნებაში შეიძლება შეიცავდეს ერთ მთლიან თაბახზე ან ტილოზე დაწებებულ საგაზეთო ამონაჭრებს, ბაფთებს, ზონრებს, ხელნაკეთი ფერადი ქაღალდების ნაჭრებს, ფოტოებსა და სხვ. არსებობს ფოტოკოლაჟი, ვიდეოკოლაჟი, სპორტის კოლაჟი და ა.შ.

კოლბა – მაღალყელიანი, ცეცხლგამძლე, ძნელდნობადი მინის ჭურჭელი მრგვალი ან კონუსური ფორმისა, რომელიც ქიმიურ ლაბორატორიებში ექსპერიმენტების ჩასატარებლად გამოიყენება (ნახ. 1. ერლენმეიერის კოლბა).



ნახ. 1

კოლენკორი (ფრანგ. calencar ჩითი) – წებოთი გაჟღენთილი ზამბის ქსოვილი, რომელსაც იყენებენ წიგნის ყუაზე ან ყდაზე გადასაკრავად.

კოლერი (ლათ. color ფერი) – 1. ფერწერაში – საღებავის ფერი, ელფერი, ფერის სიმკვეთრე; 2. რისამე შესაღებად გამზადებული საღებავი.

კოლექტივი (ლათ. collectivus კრებითი) – 1. ადამიანთა ჯგუფი, რომლებსაც საერთო საქმიანობა, მიზნები და ინტერესები აკავშირებთ; 2. იგივეა რაც ძველად კოლმეურნეობა.

კოლექტიური დაცვის საშუალებები – ტექნიკური და საინჟინრო საშუალებების ერთობლიობა, რომლებიც კონსტრუქციულად და ფუნქციურად დაკავშირებულია საწარმოო გარემოსა და შრომის პროცესთან და განკუთვნილია საფრთხის შემცველი ფაქტორების თავიდან აცილებისათვის ან შემცირებისათვის.

კოლექტიური ეფექტური დოზა – დასხივების სტოქასტური ეფექტების წარმოქმნის კოლექტიური რისკის ზომა, რომელიც უდრის ინდივიდუალური ეფექტური დოზების ჯამს. ეფექტური კოლექტიური დოზის ერთეულია – ადამიანი-ზივერტი.

კოლექტორი (ლათ. collector შემკრები) – 1. მოწყობილობა რაიმეს შესაგროვებლად, შესაკრებად; 2. დიდი მილსადენი, რომლითაც მიედინება სხვა, უფრო პატარა მილსადენებიდან შემოსული გაზები ან სითხეები (მაგ., საკანალიზაციო კოლექტორი); 3. დიდ ქალაქებში: მიწისქვეშა გალერეა, რომელშიც აწყობენ მილებს ან კაბელებს; 4. დაწესებულება, სადაც თავს უყრიან რასმე შემდგომი განაწილების მიზნით; 5. პირი, რომელიც კრებს და ინახავს რისამე ნიმუშებს (მაგ., ქანების, ნიადაგების) და, აგრეთვე, აღწერს მათ; 6. ტექ. დინამომანქანის ნაწილი, რომელშიც ცვალებადი დენი გარდაიქმნება მუდმივ დენად.

კოლექტორი საკანალიზაციო – საკანალიზაციო ქსელის უბანი, რომელიც თავს უყრის ჩამდინარ წყლებს საკანალიზაციო აუზებიდან. მისი მშენებლობისათვის გამოიყენება კერამიკული და ხელოვნური ქვის ფილა, ბუნებრივი ქვა, ბეტონი, რკ.ბ., პოლიმერული მასალის მილი, მსხვილი ასაწყობი კონსტრუქციები და სხვ.

კოლექცია – ერთგვაროვანი ან თემატურად გაერთიანებული საგნების ერთ სისტემაში მოყვანილი კრებული, რომელსაც, როგორც წესი, აქვს ისტორიული მნიშვნელობა. იგი გულისხმობს საკოლექციო მასალის გამოვლინებას, შეგროვებას, შესწავლას და სისტემაში

მოყვანას; აღმოცენდა რენესანსის ეპოქაში (მედიჩები ფლორენციაში, ლუი XIV, ფრანგი კარდინალები რიშელიე და მაზარინი, პაპები იულიუს II, ლეო X და სხვ.). კოლექციონირება ხელს უწყობდა ნუმიზმატიკის, ჰერალდიკის, სფრაგისტიკის, აგრეთვე არქეოლოგიის, ეთნოგრაფიისა და სხვ. განვითარებას. ჩამოყალიბდა კოლექციონირების სამი სახე: სამეცნიერო, სასწავლო და მოყვარულთა. გამოიკვეთა მისი დარგებიც: ფილატელია (საფოსტო მარკების შეგროვება და შესწავლა), ბონისტიკა (ქალაქის ფულის, ნიშნებისა და ბონების შეგროვება და შესწავლა), მოყვარულთა ნუმიზმატიკა (მონეტების შეგროვება), ფილუმენია (ასანთის კოლოფების ან მათი ეტიკეტების შეგროვება), ფილოკარტია (ბარათების შეგროვება და შესწავლა), ფალერისტიკა (სამკერდე ნიშნების შეგროვება და შესწავლა), ფილოფონია (მუსიკალური ჩანაწერების შეგროვება და შესწავლა) და სხვ. ბევრ ქვეყანაში არის კოლექციონერთა საზოგადოებები, გამოდის სპეციალური წიგნები, ჟურნალები და კატალოგები.

კოლიზეუმი (კოლოსეუმი) (ლათ. Coliseo<colosseus უზარმაზარი, კოლოსალური) – 1. უზარმაზარი ამფითეატრი, ძველი რომის არქიტექტურის უმნიშვნელოვანესი ძეგლი, რომელიც აშენდა რომში I საუკუნეში (ნახ. 1). დღემდე მოღწეულია მისი ნანგრევები. ანტიკური მსოფლიოს უდიდესი ამფითეატრის მშენებლობა, რომლის ტევადობა 50 ათასზე მეტი ადამიანი იყო და რომლის მშენებლობაზე 100 ათასზე მეტი მონა მუშაობდა, რვა წელი გრძელდებოდა და დამთავრდა ჩვენი წელთაღრიცხვით 80 წელს იმპერატორ ვესპასიანეს დროს.



ნახ. 1

კოლიზეუმი წარმოადგენს გეგმაში ელიფსის ფორმის ნაგებობას, რომლის შუაში ასევე ელიფსის ფორმის არენაა (ნახ. 2). მაყურებლის ადგილები განლაგებულია არენის ირგვლივ კონცენტრირებული ელიფსური რგოლების სახით. გარე ელიფსის სიგრძეა 524 მ, დიდი ღერძის – 187,77 მ, პატარა ღერძის – 155,64 მ. არენის სიგრძეა – 85,75 მ, სიგანე – 53,62 მ, კედლების სიმაღლე 48-50 მ. ნაგებობის კონსტრუქციულ საფუძველს წარმოადგენს 80 რადიალური მიმართულების კედელი სვეტებით, რომლებიც იღებს დატვირთვებს მზიდი თაღოვანი გადახურვებისაგან (ნახ. 3. ამფითეატრი კოლიზეუმი რომში. რეკონსტრუქცია). ფუნდამენტის სისქე შეადგენს 13 მეტრს. საკედლე ბლოკები ერთმანეთთან გადაბმულია რკინის მაკავშირებლებით. საშენ მასალად გამოყენებულია ტრავერტინის ქვა და მარმარილო, აგრეთვე ტუფი და თიხის გამომწვარი აგური. აღსანიშნავია, რომ რომის კოლიზეუმის არქიტექტურულ-ლოგისტიკური გადაწყვეტები დღესაც გამოიყენება თანამედროვე სტადიონებისა და სასპორტო არენების მშენებლობაში; 2. აშშ-ში მანეჟი (20 ათასამდე ადგილის მქონე), სადაც ეწყობა სპორტული შეჯიბრებები, გამოფენები, კონცერტები და სხვ. 2007 წლის 1 აგვისტოს, პორტუგალიის დედაქალაქ ლისაბონში გამოავლინეს მსოფლიოს ახალი შვიდი საოცრება, სადაც კოლიზეუმმა პირველი ადგილი დაიკავა.

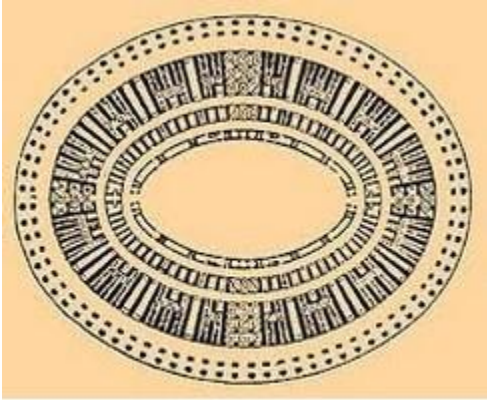

ნახ. 2



ნახ. 3

კოლიმატორი (ლათ. collimo მივმართავ სწორი ხაზის გაყოლებით, ერთ წერტილში) – 1. ოპტიკურ ხელსაწყოებში მოწყობილობა პარალელურ სხივთა კონის მისაღებად; 2. რადიოლოგიურ ხელსაწყოებში მოწყობილობა, რომელიც ზღუდავს იმ გამოსხივების ნაკადს, რაც ხვდება გამოსხივების აღმრიცხველის მგრძნობიარე ნაწილს.

კოლინეარული ვექტორები – ერთ წრფეზე ან პარალელურ წრფეებზე მდებარე ვექტორები.

კოლინეაცია (პროექციულ გეომეტრიაში) – სიბრტყის ყოველგვარი გარდაქმნა, რომლის დროსაც წრფე გარდაიქმნება (აისახება) წრფეში.

კოლმატაჟი (ფრანგ. colmatage<იტალ. colmata შევსება, ნაყარი) – მიწის ნაკვეთზე წყლის მიგდებით შლამის დალექვა ნიადაგის ნაყოფიერების გაზრდის მიზნით.

კოლოიდი (ბერძ. kólla წებო და -oeidēs მსგავსი, მსგავსება, ფორმა<eidos სახე, ფორმა) – ნივთიერება (ცილა, სახამებელი, წებო და სხვ.), რომელიც არ კრისტალდება და რომლის ხსნარი არ გადის მცენარეულ და ცხოველურ აპკში.

კოლოიდური – კოლოიდთან დაკავშირებული. მაგ., ნივთიერების კოლოიდური თვისება., კოლოიდური მდგომარეობა, კოლოიდური ხსნარი – სითხე, რომელშიც შეტივტივებულია უწვრილესი, მაგრამ მოლეკულებზე მსხვილი ნაწილაკები.

კოლონა (ლათ. columna ბოძი) – იხ. სვეტი.

კოლონადა – იხ. სვეტნარი.

კოლორიმეტრი (ლათ. color ფერი და ბერძ. métron გაზომვა) – 1. ხელსაწყო, რომლითაც შეფერადებული ხსნარის ფერის ან კონცენტრაციის დადგენა წარმოებს, საცდელი ნიმუშის და სტანდარტული ხსნარის მონაცემების შედარების გზით; 2. მასალის ფერისა და ფერადობის დამდგენი ხელსაწყო (მუშაობს ავტომატურ რეჟიმში) (ნახ. 1. კოლორიმეტრი WR18).

კოლოსი (ბერძ. kolossos დიდი ქანდაკება) – 1. ქანდაკება, რომლის სიდიდე აღემატება ნატურალურ ზომებს (იხ. როდოსის კოლოსი, ნახ. 1); 2. თავისი მნიშვნელობით ან სიდიდით გამოჩენილი ვინმე.



ნახ. 1

კოლოფი – 1. მცირე ზომის სხვადასხვა ფორმის სამომხმარებლო ყუთი ბრტყელი ძროთი, რაიმეს ჩასაწყობად (მაგ., ასანთის, სიგარეტის ღერების და სხვ.); 2. მხატვრულად გაფორმებული ყუთი ძვრფასეულობის შესანახად; 3. სახლი რკინაბეტონის ბლოკებისაგან; 4. სპორტული ღია მოედანი ხის შემომზღუდავი ღობით (მაგ., ჰოკეის სათამაშოდ); 5. სხვადასხვა მოხაზულობის კარის ან ფანჯრის ბლოკის ასაწყობი ერთეული უძრავად დამაგრებული ღობის კედლებზე. გამოიყენება მოძრავი ფრთის შესაკიდად; 6. სარბოლო ბოლიდის (ან სამარულე ცხენის) პასიური (არასასარგებლო) მდგომარეობა რბოლისას, როცა მას წინა და გვერდით მხარეებზე ახლო მანძილებზე ყავს მეტოქეების ბოლიდები (ცხენები) და შეზღუდული აქვს თავისუფალი მანევრის საშუალება. ტექნიკაში გამოყენებული კოლოფის სახეები: ანეროიდული, ბუფერის, გადაცემათა, დალდასასმელი, ელექტროკონტაქტური, ერთსვლიანი, ზეთსავსები, კბილანებიანი, კლიტის, მანაწილებელი, მაქოს, მაშტოებელი, მიწოდებათა, მკვეთარას, მრავალსიჩქარიანი, მტვერსარიდი, ოთხსაფეხურიანი, ორთქლმანაწილებელი, ორსვლიანი, პლანეტური, რესპირაციის, სადევიაციო, საკვამლე, საკონტაქტო, სამსაფეხურიანი, სამსვლიანი, სამუხრუჭო, სარიგებელი, სარქვლის, საცეცხლე, საჭირხნი, სახსრიანი, საჰაერო, სიჩქარის, შტეფსელის, ჰაერმანაწილებელი, ჰაერსაბერი და სხვ.

კოლოქსილინი – იხ. დინიტროცელულოზა.

კოლუვიონი (კოლუვიური დანალექები) (ლათ. colluvies ნივთიერებების შეერთება, შერწყმა < colluere წარეცხვა, წალეკვა; გარეცხვა, ჩარეცხვა) – ნატები, ნაშალი მასალა, რომელიც გროვდება მთის კალთებზე ან მათ ძირში სიმძიმის ძალის ზემოქმედებით ან მყინვარული ძვრების შედეგად. კ. გენეტიკური თვალსაზრისით, არაფრით არ განსხვავდება დელუვიონისაგან: ნატები მასალის გადაადგილებას ხელს უწყობს წვიმისა და მდნარი წყლების ზემოქმედება, რაც დაბლობ მხარეებში დამახასიათებელია დელუვიური დანალექებისათვისაც. ნატანის სისქემ შეიძლება შეადგინოს რამდენიმე ათეული მეტრი. ნატანის დაგროვების პროცესის მიხედვით, არსებობს კოლუვიონის სახეები: რღვევისა (დერუპცია, დესერპცია), მეწყერული და ჩარეცხვის.

კომა (ბერძ. kome თმები, კომეტის კუდი) – 1. ოპტიკური სისტემის აბერაციის ერთ-ერთი სახე, როცა ირღვევა სხივების კონის სიმეტრია მისი ღერძის მიმართ; 2. მედიც. (ბერძ. koma ღრმა ძილი, თვლემა) – კომატოზური მდგომარეობა, მძიმე, სიცოცხლისათვის სახიფათო მდგომარეობა, ცნობიერების ღრმა დარღვევა და გარე გამღიზიანებლებზე ორგანიზმის რეაქციის მკვეთრი შესუსტება ან სრული დაკარგვა.

კოლუმბარიუმი – სამარხი, რომლის ნიშიან კედლის წყობაში ათავსებენ სანემტე ურნებს.

კომბაინი (ინგლ. combine შეერთება, ნაერთი) – თვითმავალი რთული აგებულების მანქანა-მექანიზმი, რომელიც რამდენიმე სამუშაო ოპერაციას ასრულებს (ნახ. 1. პურის თავთავის ასაღები კომბაინი).



ნახ. 1

კომბინატი (ლათ. combinatus შეერთებული) – 1. სხვადასხვა დარგის, ტექნოლოგიური პროცესის მიხედვით ერთმანეთთან დაკავშირებულ, მცირე საწარმოთა მსხვილი სამრეწველო

გაერთიანება (მაგ., მეტალურგიული კომბინატი); 2. ადგილობრივი მრეწველობის წვრილ საწარმოთა ან საყოფაცხოვრებო მომსახურების საწარმოთა (საპარიკმახეროების, სამრეცხაოების და მისთ.) გაერთიანება (მაგ., საყოფაცხოვრებო მომსახურების კომბინატი).

კომბინატორიკა (ლათ. combinare ვაერთებ) – ელემენტარული მათემატიკის დარგი, რომელშიც სასრული სიმრავლეებისათვის განიხილება ელემენტთა სხვადასხვა შეერთება, ისეთი, როგორცაა: წყობა, გადანაცვლება, ჯუფთებადობა და სხვ.

კომბინაცია (ლათ. combinatio შეერთება) – შეხამება, ურთიერთგანლაგება, შეთანწყობა, მაგ., ციფრების კომბინაცია. განასხვავებენ კოდურ და წრფივ კომბინაციებს.

კომბინეზონი – სამუშაო სპეცტანსაცმელი, გაერთიანებული ქურთუკი და შარვალი.

კომბინირება – სამრეწველო წარმოების კონცენტრაციის ფორმა, რომელიც ითვალისწინებს რამდენიმე სპეციალიზებული და ურთიერთდაკავშირებული წარმოების გაერთიანებას ერთ კომბინატში; მაგ., მეტალურგიული კომბინატი, ხის გადამამუშავებელი კომბინატი და სხვ. წარმოებების კომბინირება ხელს უწყობს ნედლეულის, მასალების, ნარჩენებისა და ადამიანური რესურსების რაციონალურ გამოყენებას და მატერიალური და ენერგეტიკული რესურსების ეფექტურ მოხმარებას, რაც საბოლოო ჯამში დადებითად აისახება გამოშვებული პროდუქციის ხარისხსა და ღირებულებაზე.

კომბინირებული ბუნებრივი განათება – ზედა და გვერდითი ბუნებრივ განათებათა შეხამება.

კომბინირებული განათება – საერთო და ადგილობრივ განათებათა შეხამება.

კომბინირებული დამცავი საფარველი – დამცავი საფარველი, შექმნილი ლითონისა და ლაქსაღებავების შეხამებით.

კომბინირებული პნევმატიკური კონსტრუქციები – ჰაერზე დაყრდნობილი და პნევმოკარკასული კონსტრუქციების ერთობლიობა. ფაქტობრივად ის პნევმოკარკასულია, მაგრამ სათავსის ექსპლუატაციის განსაკუთრებულ შემთხვევაში, როდესაც გადახურვაზე მოქმედებს დიდი ინტენსივობის თოვლის ან ქარის დატვირთვები, სათავსის შიგნით ჰაერის დატუმბვით შეიქმნება ჭარბი წნევა და გაიზრდება გადახურვის მზიდუნარიანობა. კ. პ. კ. ღირებულება მეტია, ვიდრე ჰაერზე დაყრდნობილის ან პნევმოკარკასულის, მაგრამ, მიუხედავად ამისა, დიდი მალეების გადახურვებისათვის მათ უპირატესობა ენიჭებათ.

კომერსანტი (ფრანგ. commerçant-ლათ. commercium ვაჭრობა) – პირი, რომელიც კომერციას მისდევს; ვაჭარი.

კომერცია [ლათ. commercium ვაჭრობა<com- ერთად და mercium (merx, merc- საქონელი და - ium ბოლოსართი)] – 1. ვაჭრობა და სავაჭრო-საშუამავლო საქმიანობა მოგების მისაღებად, განსაკუთრებით დიდი მასშტაბებით; 2. სამეწარმეო საქმიანობა. კ. მოიცავს იურიდიულ, ეკონომიკურ, პოლიტიკურ, ტექნოლოგიურ სისტემებს, რომლებიც მოქმედებენ ნებისმიერ ქვეყანაში და ნებისმიერ საერთაშორისო დონეზე.

კომერცია ელექტრონული – სავაჭრო საქმიანობა, რომლის ძირითადი მიზანია მოგების მიღება და დამყარებულია კომერციული ციკლის კომპლექსურ ავტომატიზაციაზე გამოთვლითი ტექნიკის გამოყენებით.

კომივოიაჟერი (ფრანგ. commis მოსამსახურე და voyageur მოგზაური) – სავაჭრო ფირმის მოგზაური აგენტი, რომელიც მიიღვებებს ადგილზე სთავაზობს საქონელს ნიმუშისა და კატალოგების მიხედვით.

კომისია (ლათ. commissiōn-<com- -თან, ერთად და missiōn- გაგზავნა) – 1. ინსტრუქცია, ბრძანება ან როლი, რომელიც ეძლევა პესონას ან ადამიანთა ჯგუფს; 2. სახელმწიფო მმართველობის ორგანო, რომელიც გარკვეულ ფუნქციებს ასრულებს.

კომპანია (ძვ. ფრანგ. compagnie მეგობრობა, ინტიმი, ჯარისკაცის სხეული<გვიანდ. ლათ. companion<ძვ. ფრანგ. compagnon ჭაბუკი, მეგობარი, პარტნიორი) – 1. სავაჭრო ან სამრეწველო ფირმები, სავაჭრო-სამრეწველო გაერთიანება – მეწარმეთა კავშირი; 2. საწარმოს ორგანიზების ფორმა, სადაც მისი იურიდიული სტატუსი განსხვავდება მასში მონაწილე პირთა იურიდიული სტატუსისაგან. კომპანიებს აქვთ იურიდიული პირის სტატუსი.

კომპანია დეველოპერული – კომპანია, რომელიც ეწევა დეველოპერულ საქმიანობას, ანუ ახორციელებს სამშენებლო ობიექტის ინვესტიციას მოგების მიღების მიზნით. კ. დ. ხშირად თვითონვე აწარმოებს დაპროექტებას, მშენებლობასა და დამთავრებული ობიექტის გასხვისებას ანუ ითავსებს გამშენებლის ფუნქციებსაც.

კომპანიონი (ძვ. ფრანგ. compaignon<ლათ. com- -თან, ერთად და panis პური) – 1. ფირმის თანამფლობელი; ფირმაში შეამხანაგებული პირი; 2. ადამიანი ან ცხოველი, რომელთანაც ადამიანი ატარებს ბევრ დროს ან ვისთანაც ერთად მოგზაურობს; 3. ძველად, განსაზღვრული რაინდული ორდენის ქვედა საფეხურის წევრი.

კომპარატორი (ლათ. comparator<compare ვადარებ) – 1. ოპტიკური სიგრძის საზომი ხელსაწყო ეტალონთან შეფარდების, შედარების წესით. არსებობს გრძივი და განივი; 2. ხელსაწყო, რომლის მეშვეობით ორი ან მეტი გრძივი განზომილების შეფარდება ხდება. გამოიყენება გეოდეზიური ბაზისებისა და სხვა განზომილების დასადგენად სავსე პირობებში; 3. პირი, რომელიც ადგენს სიას ან წიგნს სხვა წყაროებიდან შეგროვებული ინფორმაციის ან წერილობითი მასალის საფუძველზე.

კომპარატორი ციფრული – კომპარატორი, რომელიც ადარებს ორობით რიცხვებს და გამოიმუშავებს სხვადასხვა სასიგნალო ბიტს, რომელიც შეესაბამება შედარების შედეგს.

კომპასი (ლათ. com- -თან, ერთად და passus ნაბიჯი) – ორიენტაციის დასადგენად განკუთვნილი ხელსაწყო. გამოგონებული იქნა ჩინეთში 2 ათასი წლის წინ. კ. მეტალის ან პლასტმასისაგან დამზადებული მრგვალი კოლოფია, რომლის ცენტრში დამაგრებულია დამაგნიტებული ისარი. მისი ერთი ბოლო ლურჯად ან შავად არის შეღებილი, მეორე კი წითლად. კოლოფზე დამაგრებულია ჩამკეტი, რომელიც ისარს აჩერებს. მისი აშვების შემდეგ ისრის ლურჯი მხარე ჩრდილოეთს გვიჩვენებს, წითელი – სამხრეთს. არსებობს კომპასის სახეები: მაგნიტური, ასტრონომიული, რადიო, თანამგზავრული, გიროკომპასი და სხვ.



ნახ. 1

კომპაუნდი (ფრანგ. compondre შედგენილი, რთული) – 1. რაიმე ნივთიერებათა ნარევი, რომელიც არ წარმოადგენს ქიმიურ ნაერთს; 2. თერმოაქტიური, თერმოპლასტიკური



ნახ. 1

პოლიმერული ფისი (მყარდება ბუნებრივ პირობებში) და ელასტიკური მასალა შემდგომად და დანამატებით ან მათ გარეშე გამყარების შემდეგ (პოლიმერის საფუძველზე მიღებული კომპოზიტი). გამოიყენება, როგორც ელექტროსაიზოლაციო მასალა და აფეთქებადამცავი საშუალება, კაბელებისა და ვანტების გასაქლენთად წყლის აგრესიული ზემოქმედების საწინააღმდეგოდ, დენგამტარი სქემებისა და ნაწილების ამოვსების (ნახ. 1. ელექტროსქემის ამოვსება კომპაუნდით) ან გაქლენთვისათვის მათი ელექტროიზოლაციის მიზნით და სხვ.; 3. ორცილინდრიანი

ორთქლის მანქანა.

კომპაქტური (ლათ. compact<compactus მჭიდრო, შეკუმშული) – 1. შემჭიდროებული, შეკუმშული, მკვრივი, მოწყობილობულად ჩალაგებული; 2. მანქანაში კვანძებისა და მექანიზმების, წარმოებაში – მოწყობილობების მჭიდროდ განლაგება, რაც იძლევა დაკავებული ფართობის ეკონომიასა და მომსახურების გაადვილებას; 3. მოწყობილობების, დაზგების, სათავსების, ავეჯისა და ა.შ. მოხერხებულად განლაგება; 4. მეტალ. დაწნეხილი ფხვნილისებრი ლითონის მასა, გამზადებული შეცხოებისათვის; 5. პატარა ბრტყელი კოსმეტიკური ბუდე ფხვნილით, სარკითა და ბუმბულის ფენით.

კომპაქტუსი (ლათ. compactus მჭიდრო, შეკუმშული) – სისტემა კარადებისა, სტელაჟებისა, რომლებიც მოძრაობს იატაკზე დაგებულ ან ზემოთ დაკიდებულ რელსებზე.

კომპენსატორი (ლათ. compensare გამაწონასწორებელი) – მოწყობილობა ან შემავსებელი, რომელიც ანაზღაურებს ან აწონასწორებს სხვადასხვა ფაქტორის (ტემპერატურა, წნევა და სხვ.) გავლენას ნაგებობის, სისტემის, მანქანის, ხელსაწყო მდგომარეობასა და მუშაობაზე. მანქანების აწყობისა და ექსპლუატაციის დროს გამოყენებული კ. კონსტრუქცია განისაზღვრება კომპენსაციის ზღვრული მნიშვნელობითა და საჭირო სიზუსტით. კ. არსებობს უძრავი (საფენები, სადებები, რგოლები, შემავსებლები და ა.შ.) და მოძრავი (სარეგულირებელი ხრახნები, ექსცენტრული მილისები, ორმაგი სახსარი და სხვ.). კ. გამოყენება ხელს უწყობს დეტალების ურთიერთშეცვლადობის ფართოდ დანერგვას, ამაღლებს მანქანების გამძლეობასა და რემონტუნარიანობას ცალკეული ელემენტების ნაკლებად ზუსტი დამზადების შემთხვევაში. კომპენსატორი შეიძლება იყოს: აკუსტიკური, ბერკეტიანი, განმტვირთავი, დენადობის, ელექტრონული, თერმომამაგნიტური, ლინზისებრი, მარყუჟისებრი, მექანიკური, მილგაყვანილობის, ოპტიკური, პროექტორის, რეზინის, საჩობლო, სილფონური, სიმაღლის, სინქრონული, ფაზის, ქსოვილის, წნევისა და სხვ.

კომპენსაცია (ლათ. compesatio ანაზღაურება) – ოპერაციათა ერთობლიობა, რომელიც წარმოებს მანქანების ან მისი ნაწილების აწყობისას და რომლის მიზანია დეტალების ზედაპირების ურთიერთგანლაგების ცთომილების, ზომებისა და ფორმების დამახინჯების აღმოფხვრა, რაც დაკავშირებულია მანქანის დამზადების ან წინასწარი აწყობის შედეგებთან და რომელიც გავლენას ახდენს მისი მუშაობის ხარისხზე. აწყობის კ. მიიღწევა სპეციალური დეტალების – კომპენსატორების გამოყენებით.

კომპეტენტური დაწესებულება – სახელმწიფო დეპარტამენტი ან სხვა ორგანო, რომელიც უფლებამოსილია დაამუშაოს ორგანიზაციებში მართვის სისტემის ეროვნული სტრუქტურა, განსაზღვროს ეროვნული პოლიტიკა და ჩამოაყალიბოს შესაბამისი სახელმძღვანელო მითითებები.

კომპეტენტური პირი – პირი, რომელსაც აქვს აუცილებელი მომზადება და საკმარისი ცოდნა, უნარი და გამოცდილება კონკრეტული სამუშაოს შესასრულებლად.

კომპეტენცია (ლათ. competens შესაბამისი) – ცოდნა, გამოცდილება ამა თუ იმ სფეროში.

კომპიუტერი (ინგლ. computer<ლათ. computare დათვლა, გამოთვლა) – მოწყობილობა, რომლის დაპროგრამების მეშვეობით ხდება არითმეტიკული ან ლოგიკური ოპერაციებს ავტომატური შესრულება. ვინაიდან ოპერაციების თანამიმდევრობა შეიძლება შეიცვალოს, კომპიუტერს შეუძლია ერთდროულად რამდენიმე მათგანის შესრულება. კ. შედგება სულ ცოტა, ერთი პასუხისმგებელი მოწყობილობისგან – პროცესორისგან და კომპიუტერული მეხსიერების რამე სახის ფორმისგან. პროცესორი აწარმოებს არითმეტიკული და ლოგიკური ოპერაციების შესრულებას. მიმდინარეობების და კონტროლის მოწყობილობა ცვლის ოპერაციების თანამიმდევრობას შენახული ინფორმაციის თანახმად. პერიფერიული მოწყობილობებით ხდება ინფორმაციის მოპოვება გარე წყაროდან, შემდეგ კი – ოპერაციების შედეგების შენახვა და შემდგომი მოძიება. მარტივი კ. თავსდება მობილურ მოწყობილობებში. მობილური კ. იკვებება მცირე ზომის ბატარეებით. პერსონალური კომპიუტერები, სხვადასხვა სახით, წარმოადგენენ საინფორმაციო ეპოქის სიმბოლოს. ამჟამად გავრცელებული კომპიუტერის სახეებია: პერსონალური კომპიუტერი, ნოუთბუკი, ულტრაბუქი, პლანშეტი, კპკ (ჯიბის კომპიუტერი), სმარტფონი.

კომპიუტერიზებული წარმოება (კომპ.) [ინგლ. Computer-Aided Manufacturing (CAM)] – ტექნოლოგია, რომელიც გამოიყენებს კომპიუტერულ პროგრამულ უზრუნველყოფას და შესაბამის ალგორითმებს, რათა გაამარტივოს და ავტომატიზებული გახადოს ნაკეთობების წარმოების პროცესი. კომპიუტერიზებული წარმოება (CAM) ხშირად ავტომატიზებული პროექტირების სისტემასთან (CAD) ერთად ტანდემში გამოიყენება.

კომპიუტერის თავი (კომპ.) (ინგლ. computer mouse) – მცირე ზომის მოწყობილობა, რომელიც ბრტყელ ზედაპირზე ხელით გადაადგილდება, რომ მოახდინოს კომპიუტერის მონიტორზე კურსორის (მაჩვენებლის) მოძრაობის კონტროლი. ამ ხელსაწყოს სახელის წარმოშობა დაკავშირებულია გარეგნულ ფორმასთან. ის სტენფორდის კვლევით ინსტიტუტში 1963 წელს გამოიგონა დაგლას ენგელბარტმა და დაამზადა ინჟინერმა ბილ ინგლიშმა. ხშირად მოიხსენიება აგრეთვე, როგორც "მაუსი".

კომპიუტერის კლავიატურა (კომპ.) (ინგლ. computer keyboard) – მოწყობილობა, რომლის დაფაზე განთავსებული კლავიშების კომპლექტი გამოიყენება კომპიუტერში მონაცემების შესატანად.

კომპიუტერის მეხსიერება (კომპ.) (ინგლ. computer memory) – მნიშვნელოვანი კომპონენტი, რომელშიც ინახება მონაცემები ან პროგრამული ინსტრუქციები კომპიუტერის მიერ მათი უშუალო გამოყენების მიზნით. კომპიუტერის მეხსიერება შეიძლება იყოს ენერგოდამოკიდებული და ენერგოდამოუკიდებელი.

კომპიუტერის მონიტორი (კომპ.) (ინგლ. computer monitor) – ელექტრონულ-ვიზუალური მოწყობილობა, რომლის ეკრანი აჩვენებს კომპიუტერის მიერ შექმნილ გამოსახულებას.

კომპიუტერის პორტი (კომპ.) (ინგლ. computer port) – განსაზღვრული ადგილი კომპიუტერზე, სადაც, ხშირად კაბელის მეშვეობით, შესაძლებელია სხვა ელექტრონული მოწყობილობის მიერთება.

კომპიუტერის ფაილი (კომპ.) (ინგლ. computer file) – მონაცემების, პროგრამების და ა.შ. ერთობლიობა, რომელიც კომპიუტერის მეხსიერებაში ან მონაცემთა შემნახველ მოწყობილობაში ერთი დასახელებით ინახება.

კომპიუტერული დაპროგრამება (კომპ.) (ინგლ. computer programming) – კომპიუტერული დაპროგრამის დაწერის, ტესტირებისა და შემდგომი გამართვის პროცესი, როდესაც პროგრამისტი ჰქმნის პროგრამის კოდს, რომელსაც აღიქვამს და ასრულებს კომპიუტერი ან სხვა ელექტრონული მოწყობილობა.

კომპიუტერული ინჟინერია (კომპ.) (ინგლ. computer engineering) – ცოდნის სფერო კომპიუტერული სისტემების დაპროექტების, შემუშავებისა და მშენებლობის შესახებ.

კომპიუტერული მეცნიერება (კომპ.) (ინგლ. computer science) – მეცნიერება, რომელიც შეისწავლის კომპიუტერებისა და გამომთვლელი სისტემების პრინციპებსა და გამოყენებას, ინფორმაციის დამუშავების თეორიასა და მეთოდებს, აპარატურული საშუალებებისა და პროგრამული უზრუნველყოფის დიზაინს, ძირითად უნარ-ჩვევებს კომპიუტერულ პროგრამირებაში.

კომპიუტერული პროგრამა (კომპ.) (ინგლ. computer program) – კოდირებული ინსტრუქციების თანამიმდევრობა, რომელიც შეიძლება აღიქვას და შეასრულოს კომპიუტერმა. კ.პ. შეიძლება ინახებოდეს ნებისმიერი მონაცემების შემნახველ მოწყობილობაზე.

კომპიუტერული სისტემა (კომპ.) (ინგლ. computer system) – ურთიერთდაკავშირებული კომპიუტერების ქსელი, რომელიც განსაზღვრული პროგრამული უზრუნველყოფით იმართება, როგორც ერთი მთლიანი და ინაწილებს მონაცემების შემნახველ ცენტრალურ სისტემასა და სხვადასხვა პერიფერიულ მოწყობილობას (მაგ., პრინტერებს, სკანერებს, როუტერებს და სხვ.). ასეთი სისტემის თითოეულ კომპიუტერს შეუძლია იმუშაოს დამოუკიდებლად ან სხვა გარე მოწყობილობებთან და კომპიუტერებთან ერთად.

კომპიუტერული ქსელი (კომპ.) (ინგლ. computer network) – ორი ან მეტი კომპიუტერი, რომელიც დაკავშირებულია ერთმანეთთან მონაცემების ელექტრონული მიმოცვლის მიზნით.

კომპლანარობა – ბრტყელი, ჰორიზონტალური, ერთ სიბრტყეში თანამდებარე.

კომპლემენტარობა (ლათ. complementum შევსება, დამატებითი მოქმედება) – 1. ქიმიაში, მოლეკულურ ბიოლოგიასა და გენეტიკაში: ბიოპოლიმერების მოლეკულების ან მათი ფრაგმენტების ორმხრივი შესაბამისობა, რომელიც უზრუნველყოფს მოლეკულების სივრცობრივად ურთიერთშემავსებელ (კომპლემენტარულ) ფრაგმენტებს ან მათ სტრუქტურულ ფრაგმენტებს შორის ბმის წარმოქმნას; 2. ორი ან მეტი საქონელი (პროდუქტი, სხეული, ნაკეთობა და ა.შ.), რომლებიც ავსებენ ერთმანეთს და გამოიყენება ერთდროულად (მაგ., ავტომობილი და ბენზინი; კომპიუტერი, კლავიატურა, მონიტორი და "თავი").

კომპლექსი (ფრანგ. complexe რთული<ლათ. complexus გარშემორტყმული, გარშემოვლითი) – 1. საგანთა, მოვლენათა ან თვისებათა ერთობლიობა, რომელიც შეადგენს ერთ მთლიანს (მაგ., სასპორტო კომპლექსი, საყოფაცხოვრებო კომპლექსი, სამხედრო-სამრეწველო კომპლექსი და სხვ.); 2. ტექნ. ორი ან მეტი სპეციფიკური ნაკეთობა, რომლებიც ქარხანა-დამამზადებლის საამწყოზო ოპერაციით არ არის ერთმანეთთან შეერთებული, მაგრამ გამოიყენება ერთმანეთთან დაკავშირებული საექსპლუატაციო ფუნქციის შესრულებლად; 3. მათემ. რიცხვი ან სიდიდე, რომელიც შეიცავს როგორც ნამდვილ, ისე წარმოსახვით ნაწილს; 4. ყველაფერი ის, რაც შედგება სხვადასხვა, ერთმანეთთან დაკავშირებული ნაწილებისაგან; 5. ქიმ. ქიმიური ნაერთის განსაკუთრებული სახეობა.

კომპლექსი სამხედრო-სამრეწველო – სამეცნიერო-კვლევითი, საცდელ-საკონსტრუქტორო ორგანიზაციებისა და სამრეწველო საწარმოების გაერთიანება, რომელიც ქმნის (აპროექტებს), ამუშავებს, აწარმოებს, ინახავს და აწვდის სპეციალურ ტექნიკას, ამუნიციას, საბრძოლო მასალებსა და სხვ. ქვეყნის ძალოვან სტრუქტურებს (ან უშვებს ექსპორტზე).

კომპლექსი საწვავ-ენერგეტიკული – საწარმოების რთული სახელმწიფოებრივი სისტემა, რომელიც მოიცავს სათბობ-ენერგეტიკული რესურსების მოძიებას, ექსპლუატაციას, ტრანსპორტირებასა და განაწილებას. მასში შედის: ნავთობის, ქვანახშირის, ტორფის, აირის მრეწველობა და ელექტროენერგეტიკა.

კომპლექსური ავტომატიზაცია – წარმოების ავტომატიზაციის ეტაპი, რომლის დროსაც საწარმოო პროცესების ყველა ოპერაციის კომპლექსი, პროდუქციის კონტროლისა და ტრანსპორტირების ჩათვლით ხორციელდება ავტომატური მანქანებისა და ტექნოლოგიური აგრეგატების სისტემებით წინასწარ დასახული პროგრამებითა და რეჟიმებით სხვადასხვა ავტომატური მოწყობილობების დახმარებით, რომლებიც მართვის ერთიან სისტემაშია გაერთიანებული.

კომპლექსური ანალიზი – მათემატიკის განყოფილება, რომელიც სწავლობს კომპლექსური არგუმენტის ფუნქციას.

კომპლექსური ბრიგადა – სხვადასხვა პროფესიის მუშებისაგან შემდგარი ჯგუფი, რომელიც ერთდროულად რამდენიმე სახის სამუშაოს ასრულებს რაიმე საბოლოო პროდუქციის შესაქმნელად.

კომპლექსური გაშენება – ტერიტორიის გაშენება, რომელიც ითვალისწინებს შენობებისა და ნაგებობების გეგმაზომიერ განლაგებას, დაკავშირებულს ფუნქციური პროცესების, დაგეგმვითი გადაწყვეტის, მშენებლობის თანამიმდევრობის ერთობლიობასთან. ტერმინი კ. გ. ძირითადად მიეკუთვნება საცხოვრებელ რაიონებს, სადაც საცხოვრებელი სახლების მშენებლობა ხორციელდება საზოგადოებრივი შენობების მშენებლობის, ტერიტორიის კეთილმოწყობისა და გამწვანების სამუშაოების პარალელურად.

კომპლექსური კონსტრუქციები – 1. ქარხნული წესით დამზადებული დიდზომიანი კონსტრუქციები, რომელშიც შეთავსებულია ფუნქციურად ერთმანეთთან დაკავშირებული გადაწყვეტები (მაგ., საკედლე პანელი ჩამონტაჟებული ფანჯრისა და კარის ბლოკებით, სახურავის პანელი გამათბუნებლით, სახურავის პანელი ბურულით და სხვ.). კ. კ. ხელს უწყობს მშენებლობის ინდუსტრიალიზაციას; 2. კონსტრუქცია ქვის წყობით (კედელი,

შუაკედელი, სვეტი), მასში ჩატანებული რკ.ბ.-ის ელემენტებით, ფოლადის ან ლითონის ბადეებით.

კომპლექსური მექანიზაცია – წარმოების პროცესში ყველა ძირითადი და დამხმარე სამუშაოების შესასრულებლად მანქანებისა და მექანიზმების გამოყენება. კ. მ. ეფუძნება წარმოების ნაკადური მეთოდების განვითარებას, უახლესი კონსტრუქციის მანქანების გამოყენებას და ხასიათდება ტექნოლოგიური პროცესების მაღალი დონით. წარმოების ყოვლისმომცველი ინტენსიფიკაცია და ავტომატიზაციის პირობების შექმნა, შრომის პირობების გაუმჯობესება და სამუშაო ძალის გამოყენების შემცირება უკავშირდება კომპლექსურ მექანიზაციას.

კომპლექსური რიცხვი – ნამდვილი რიცხვის განზოგადოებული ცნება.

კომპლექსური ტექნოლოგიური პროცესი – მარტივი პროცესების ერთობლიობა, რომლის შესრულების შედეგად წარმოიქმნება შენობა-ნაგებობები, მანქანა-დანადგარები, სამრეწველო სისტემები, ქსელები და ა.შ.

კომპლექტი (ლათ. completes სრული) – 1. ორი ან მეტი ნაკეთობა, რომლებიც არ არის შეერთებული საამწყოზო ოპერაციებით (ავჯის კომპლექტი, დანების კომპლექტი და სხვ.); 2. ნაკეთობათა ნაკრები, რომლებსაც აქვთ დამხმარე ხასიათის საექსპლუატაციო დანიშნულება (სათადარიგო ნაწილები, იარაღების ნაკრები და სხვ.); 3. გარკვეული დანიშნულებისათვის საჭირო საგანთა სრული რიცხვი, სრული შემადგენლობა.

კომპლუვიუმი – ერთო ატრიუმის ბურულში, რომელიც წარმოადგენს იმპლუვიუმის თავზე განთავსებულ დიობს.

კომპოზიტი (ძვ. ფრანგ. composite<ლათ. compositus ერთად აღებული<componere ერთად შეკრება ნაწილების<com- -თან, ერთად და ponere მოთავსება) – 1. ორი ან მეტი კომპონენტისაგან ხელოვნურად შექმნილი კონსტრუქციული მყარი მასალა, კონტაქტური ზედაპირებით შეკავშირებული ერთიან მონოლითად – კონგლომერატად (ნახ. 1. ქართული ორლარიანი კომპოზიტური მონეტა); 2. არქიტექტურაში კლასიკური წესრიგის აღნიშვნა, რომელიც შედგება იონიური და კორინთული ორდერების ელემენტებისაგან.



ნახ. 1

კომპოზიტი აბს – აკრილნიტრილბუტადიენური დარტყმამდეგი ამორფული მასალა. აქვს მაღალი თბო- და ქიმიური მედეგობა (145°C-მდე); ხანგრძლივი ექსპლუატაციის მაქსიმალური ტემპერატურაა 60-95°C. კომპოზიტში პოლიკარბონატის შემცველობის მომატება იწვევს დარტყმა- და ყინვამედეგობის გაზრდას. ადვილი გადასამუშავებელია. კარგად დუღდება (ხახუნით, სითბოთი, ულტრაბგერით). გამოიყენება ზუსტი ზომის ნაკეთობების ჩამოსასხმელად.

კომპოზიტი აბს/პბტ – აბს პლასტიკისა და პოლიბუტილენტერეფთალატის ნარევი – ხისტი, დარტყმამდეგი ამორფული ან კრისტალური მასალა. ტემპერატურის ზემოქმედებით არ იცვლის გეომეტრიულ ზომებს, აქვს კარგი დიელექტრიკული თვისებები და ქიმიური მედეგობა. ადვილად გადამუშავდება. მედეგია ნახშირწყალბადების, ბენზინის, ზეთების, საგოზავების, განზავებული მჟავებისა და ტუტეების მიმართ.

კომპოზიტი აბს/პვექ – დარტყმამდეგი ამორფული მასალა, მიღებული აბს პლასტიკისა და პოლივინილქლორიდის საფუძველზე. მედეგია დამველების მიმართ. ადვილი გადასამუშავებელია. გამოირჩევა მაღალი ატმოსფერომდეგობით.

კომპოზიტი არალითონური მატრიცით – კომპოზიტური მასალა, შედგენილი არალითონური მატრიცით განმტკიცებული მაღალი სიმტკიცისა და სიხისტის (ორგანული, ნახშირბადოვანი და კერამიკული) მინის, ნახშირბადის, ბორის, ორგანული, ძაფისებრი კრისტალების (ოქსიდების, კარბიდების, ბორიდების, ნიტრიდების და სხვ.) საფუძველზე მიღებული ბოჭკოებით. პოლიმერული მატრიცებიდან ყველაზე მეტადაა გავრცელებული ეპოქსიდური, ფენოლფორმალდეჰიდური და პოლიამიდური. კოქსური ან პირონახშირბადული ნახშირის მატრიცა მიიღება პიროლიზს დაქვემდებარებული სინთეზური პოლიმერებისაგან.

კომპოზიტი ბოჭკოვანი – ფენოვანი სტრუქტურის კომპოზიტები, რომელშიც თითოეული ფენა (შრე) დაარმირებულია დიდი რაოდენობით უწყვეტი ბოჭკოთი ან ქსოვილით, რომელთა სიგანე და სიგრძე ემთხვევა საბოლოო პროდუქტის ზომებს. კომპოზიტების გამოყენება ამაღლებს კონსტრუქციების სიხისტეს და ერთდროულად ამცირებს მათ ლითონტევადობას. მასალა გამოირჩევა დრეკადობის მოდულის, დროებითი წინაღობის, გამძლეობის ზღვრის მნიშვნელობების გაზრდითა და ბზარწარმოქმნისადმი დაბალი მიდრეკილებით. კ. ბ. სიმტკიცეს განსაზღვრავს მარმირებელი ბოჭკოების ფიზიკურ-მექანიკური თვისებები, ხოლო მატრიცა ძირითადად ახდენს ძაბვების გადანაწილებას მარმირებელ ბოჭკოებს შორის; ამიტომ ბოჭკოების სიმტკიცე და დრეკადობის მოდული მეტი უნდა იყოს მატრიცის მასალის სიმტკიცესა და დრეკადობის მოდულზე. ბოჭკოები თანაბრადაა განაწილებული პლასტიკურ მატრიცაში და მათი რაოდენობა შეიძლება იყოს მოცულობის 75%-ზე მეტი. ალუმინის, მაგნიუმისა და მათი შენადნობების განმტკიცებისათვის გამოიყენება ბორის, აგრეთვე ძნელდნობადი შენაერთების (ჟანგეულების, კარბიდების, ბორიდებისა და ნიტრიდების) ბოჭკოები, ზოგჯერ – მაღალი სიმტკიცის ფოლადის მავთული. ტიტანისა და მისი შენადნობებისათვის გამოიყენება მოლიბდენის მავთული ან საფირონის, სილიციუმის კარბიდისა და ტიტანის ბორიდის ბოჭკოები. ნიკელის შენადნობების მხურვალმდეგობის ასამაღლებლად – ვოლფრამისა და მოლიბდენის მავთული. ზოგადად, მეტალის ბოჭკოებს იყენებენ იმ შემთხვევაში, როცა საჭიროა კომპოზიტის თბო- და ელექტროგამტარობის თვისების ამაღლება. ზოგადად, კომპოზიტებში მარმირებლად გამოიყენება მავთული, მონობოჭკოს ძაფი, ჩალიჩი, ლენტი, ბადე, ტილო, ქსოვილი და მისთ. კ. ბ. მიეკუთვნება ანიზოტოპიულ მასალებს, რაც გაითვალისწინება დეტალებისა და კონსტრუქციების დაპროექტებისას.

კომპოზიტი დისპერსიულ-განმტკიცებული – კომპოზიტი, რომელშიც ძირითად მზიდ ელემენტს შეადგენს მატრიცა (შემკვრელი), ხოლო დისპერსიული ნაწილაკები ამუხრუჭებს

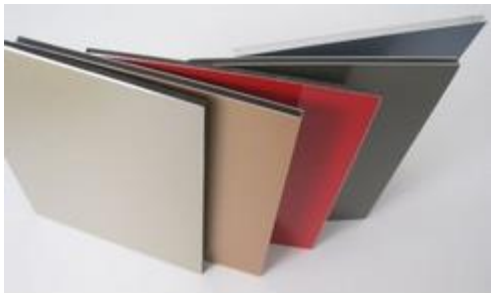

ნახ. 1

(ანელებს) მათ დისლოკაციას მასალაში. მაქსიმალური სიმტკიცე მიიღწევა ნაწილაკების თანაბარი განაწილებისას მატრიცაში, როცა ნაწილაკების ზომებია 10-500 ნმ, ხოლო მათ შორის დაცილებაა 100-500 ნმ; ნაწილაკების შემცველობა განმტკიცების მეორე ფაზაში შეადგენს მოცულობის 5-10%-ს. კ. დ.-გ. მიღება შესაძლებელია ტექნიკაში გამოყენებული ნებისმიერი ლითონისა და მისი შენადნობისაგან. პრაქტიკაში ყველაზე მეტადაა გავრცელებული კომპოზიტები

ალუმინის საფუძველზე (ნახ. 1. ალუმინის კომპოზიტური დისპერსიულ-განმტკიცებული პანელები). დიდი პერსპექტივები აქვს აგრეთვე ნიკელის საფუძველზე მიღებულ დისპერსიულ-განმტკიცებულ კომპოზიტებს.

კომპოზიტი ლითონური მატრიცით – კომპოზიტური (კომპოზიციური) მასალა შედგენილი ლითონური მატრიცით (უპირატესად Al, Mg, Ni და მათი შენადნობები), განმტკიცებული მაღალი სიმტკიცის ბოჭკოებით ან თხელდისპერსიული მხელდნობადი ნაწილაკებით, რომლებიც არ იხსნება ძირითად ლითონში (დისპერსიულ-განმტკიცებული მასალები). ლითონის მატრიცა კრავს ბოჭკოებს (დისპერსიულ ნაწილაკებს) ერთ მთლიანად. ბოჭკოები (დისპერსიული ნაწილაკები – შემავსებელი) პლუს შემკვრელი (მატრიცა), რომლებიც ქმნიან ამა თუ იმ კომპოზიციას, ერთობლიობაში წარმოადგენენ კომპოზიტურ მასალებს.

კომპოზიტი მერქან-პოლიმერული (თხევადი მერქანი, პოლიმერული ფიცარი, მერქანპოლიმერი, მერქანპლასტიკი) – ერთგვაროვანი მასა, მიღებული პოლიმერისა და ხის ფქვილის (ან წვრილფრაქციული მერქნის) შერევით. ასეთი მასალისაგან დამზადებული ნაკეთობა პრაქტიკულად არ განსხვავდება ნატურალური მერქნისაგან არც გარეგნობითა და არც სუნით; გამოირჩევა მაღალი სიმტკიცით, ცვეთამედეგობით, არ ლპება, არ ედება ობი და სოკო, ხანგრძლივი დროით ინარჩუნებს გეომეტრიულ ფორმასა და ფერს; არ კარგავს საექსპლუატაციო თვისებებს არც ძალიან მაღალი და არც ძალიან დაბალი ტემპერატურის პირობებში. კ. მ.-პ. ამზადებენ სატერასე ფიცრებს, საიდინგს, საბაღე ფილებს, თამასოვან ღობესა და სხვადასხვა პროფილს (ნახ. 1). მისი წარმოება პირველად დაიწყო შვედეთში 1977 წელს. მერქან-პოლიმერული კომპოზიტების საფუძვლად უპირატესობა ენიჭება პოლიეთილენს, პოლიპროპილენსა და პოლივინილქლორიდს. კ. მ.-პ. გამოყენება ძირითადად მიზანშეწონილია ღია ცის ქვეშ განთავსებულ ნაგებობებში, როგორცაა: ტერასა (ნახ. 2), ვერანდა, აივანი, პავილიონი, ფანჯატური, კიბე, საბაღე ბილიკი და სხვ.

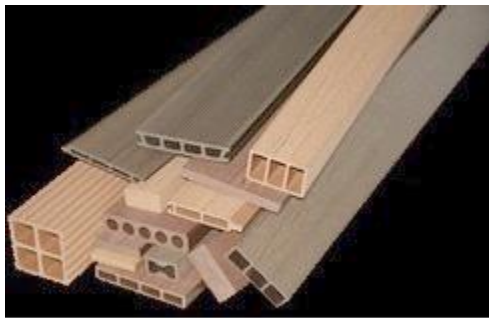

ნახ. 1



ნახ. 2

კომპოზიტი მონოტროპიული – კომპოზიტი, რომელშიც ბოჭკოები ერთი მიმართულებითაა განლაგებული.

კომპოზიტი ტიტან-ტანტალ-ვოლფრამის – სამფაზა შეცხოვრილი კომპოზიტური მასალა კობალტის მატრიცითა (შემკვრელით) და ვოლფრამის, ტანტალისა და ტიტანის კარბიდით (კობალტში შერეული მყარი ხსნარი სამი მეტალით). კომპოზიტი ხასიათდება მაღალი სისალით, სიმტკიცით მაღალ ტემპერატურაზე, წინაღობით ჟანგვისადმი, აბრაზიული მდგრადობითა და ცვეთამედეგობით; ყველა შენადნობისაგან გამოირჩევა საჭრელი ინსტრუმენტის ნაწიბურის სიმტკიცით.

კომპოზიტიური ბამბუკის პარკეტი – მზადდება ე.წ. OSB (იხ. ფილა ხის ორიენტირებული) ტექნოლოგიით ბამბუკის ბოჭკოს გამოყენებით, რომლის საშუალებით მიიღება ეკოლოგიურად სუფთა, ლამაზი და მტკიცე პროდუქტი. თავიდან ბამბუკის ლამელები ბოჭკოს დონემდე ნაწევრდება. მიღებული მასა მუშავდება ნაჯერი ორთქლით, შრება (ტენიანობის 6-8%-მდე) და იჟლინთება ბამბუკის ბუნებრივი ფისისმაგვარი ეკოლოგიურად სუფთა კომპოზიტიური შენაერთით. კომპოზიტი ავსებს ბოჭკოების არხებსა და არხთაშორის სივრცეს. დაწნეხვის შემდეგ მიიღება მდგრადი და ტენმედეგი მასალა, რომლისგან მზადდება პარკეტი. ლაქით დაფარვა ხდება ქარხნული წესით ადგილზე, რისთვისაც გამოიყენება ურეთანშემცველი ლაქი. ეს პროცესი საგრძნობლად აიაფებს პარკეტის დაგების ხარჯებს, რადგან დაგებული პარკეტი არ საჭიროებს მოხვეწასა და ლაქის წასმას. კომპოზიტიური პარკეტის დაგება მიმდინარეობს იმავე ტექნოლოგიითა და დამხმარე მასალებით, როგორც ჩვეულებრივი პარკეტის (ცემენტი – წებო – პარკეტი; ცემენტი – ხის ძელები – პარკეტი დალურსმნით და ცემენტი – ჰიდროიზოლაცია – ფანერა – წებო – პარკეტი დალურსმნით).

კომპოზიტიური ბამბუკის ფიცარი – ინოვაციური პროდუქტი, რომელიც მიიღება ბამბუკის დანაწევრებული ბოჭკოების (60%) შერევით მაღალი წნევის პოლიეთილენთან (30%) საღებავისა და სხვა სპეციალური დანამატებით. წარმოების პროცესში კომპოზიტიურ ნარევეს ამუშავებენ მაღალი წნევისა და ტემპერატურის პირობებში და ამზადებენ პროფილს მოცემული მახასიათებლებით. ასეთი მასალა გამოირჩევა მაღალი მედეგობით ულტრაიისფერი სხივების, ატმოსფერული ზემოქმედების, ტენის, ლპობის, ბიომავნებლების მიმართ; არ საჭიროებს დამატებით დამცავ მასალებსა და გახეხვას. იწარმოება გერმანიაში. გამოდის ზომებით 21×140×2900 მმ. გამოიყენება ღია ცის ქვეშ ტერასების, ეზოების, ფანჩატურების, ბილიკების, სკვერებისა და მისთ. მოსაწყობად (ნახ. 1).



ნახ. 1

კომპოზიტიური მასალა (კომპოზიტი) – ხელოვნურად შექმნილი არაერთგვაროვანი უწყვეტი მყარი მასალა, რომელიც შედგება ორი ან მეტი კომპონენტისაგან, რომლებიც ზუსტი საზღვრებითაა ერთმანეთთან დაკავშირებული. კომპოზიტების უმრავლესობაში (გარდა ფენოვანის) კომპონენტები შეიძლება დაიყოს მატრიცად (შემკვრელი) და მარმირებელ ელემენტებად (შემვსები). კონსტრუქციული დანიშნულების კომპოზიტებში მარმირებელი ელემენტები უზრუნველყოფს მასალის მექანიკურ მახასიათებლებს (სიმტკიცე, სიხისტე და ა.შ.), ხოლო მატრიცა – დაარმირებული ელემენტების ერთობლივ მუშაობას და მათ დაცვას მექანიკური დაზიანებისა და ქიმიურად აგრესიული გარემოსაგან. კ. მ. დამზადებული ნაკეთობის მახასიათებლები და თვისებები დამოკიდებულია საწყისი კომპონენტების შერჩევასა და მათი შეერთების ტექნოლოგიაზე. კომპოზიციის შესაქმნელად გამოიყენება სხვადასხვა ტიპის მარმირებელი შემვსები და მატრიცები. ესენია:



ნახ. 1

გეტინაქსი და ტექსტოლოთი (ფენოვანი პლასტიკები ქალაქისა და ქსოვილისაგან შეწებებული თერმორეაქტიული წებოთი), მინა- და გრაფიტოპლასტი (ქსოვილი ან დახვეული ბოჭკო მინისა და გრაფიტისაგან შეერთებული ეპოქსიდური წებოთი), ფანერა, ბულატი (ერთ-ერთი უძველესი კომპოზიტური მასალა, რომელშიც მაღალნახშირბადიანი ფოლადის უთხელესი ფენები ან უწვრილესი ძაფები "შეწებებულია" რბილ მცირენახშირბადიან რკინასთან). არსებობს აგრეთვე მასალები, რომლებშიც მაღალი სიმტკიცის შენადნობების წვრილი ბოჭკოები ამოვსებულია თხევადი ალუმინის მასით. გავრცელებულია კ. მ. შემდეგი სახეები: ბოჭკოვანი, ფენოვანი (ნახ. 1); პოლიმერული, კერამიკული, ლითონის მატრიცით და სხვ. დადებითი თვისებები: მაღალი ხვედრითი სიმტკიცე, სიხისტე, ცვეთამდედგობა, დადლილობითი სიმტკიცე და სიმსუბუქე. კ. მ. შეიძლება დამზადდეს სტაბილური გეომეტრიული ზომების კონსტრუქციები. ნაკლოვანებები: მაღალი ფასი, ანიზოტროპიულობა, დაბალი დარტყმითი სიბლანტე, მაღალი ხვედრითი მოცულობა, ჰიგროსკოპულობა, ტოქსიკურობა, დაბალი საექსპლუატაციო ტექნოლოგიურობა და სხვ. გამოყენების სფერო: რკინაბეტონის კონსტრუქციები, მინაპლასტიკის ნაკეთობები, საავტომობილო საბურავები, ლითონ-კომპოზიტები, სპორტული ველოსიპედები, თხილამურები, ჰოკეიჯოხები (ჰოკეის), ციგურები, კანოე, ბაიდარკები, სარბოლო ავტომობილებისა და მოტოციკლების ძარის დეტალები, მუზარადები, შიგაწვის ძრავის დეკორატიული და ბარბაცები და სხვ.

კომპოზიცია (ძვ. ფრანგ. composition შედგენა, შეთანხმება; თხზულება, ლიტერატურული ნაწარმოები; მოგვარება, მოწესრიგება<ლათ. compositio ერთად დადება, მოწესრიგება, შეერთება, შეთანხმება; თხზულება<compōnere ერთად დადება; რამდენიმე ნაწილისგან ერთი მთლიანის აწყობა<<com- -თან, ერთად და pōnere დადება, მოთავსება) – 1. შერწყმა, შედგენა, შეერთება ცალკეული ნაწილისა ერთ მთლიანობაში რაიმე იდეის შესაბამისად; 2. სხვადასხვა ლითონის შენადნობი; 3. თემით, სიუჟეტით გაერთიანებულ ლიტერატურულ, მუსიკალურ ნაწარმოებთა ან მათ ნაწილთა შეხამება, შეკავშირება; 4. საჭადრაკო (ან საშაშო) ამოცანებისა და ეტიუდების შედგენა.

კომპონენტი [ლათ. componens (componentis) შემადგენელი] – რაღაცის შემადგენელი ნაწილი, ელემენტი; ანუ ერთ-ერთი იმ ელემენტებიდან, რომელთა ერთობლიობა განსაზღვრავს მოცემულ მათემატიკურ ობიექტს. მაგ., ვექტორის კოორდინატებს, ჯამის შესაკრებს, ნამრავლის თანამამრავლს, შესაბამისად, ვექტორის, ჯამის, ნამრავლის კომპონენტები ეწოდება. დრეკადობის თეორიაში იხმარება ტერმინები: "ძაბვის კომპონენტები", "დეფორმაციის კომპონენტები" და სხვ. არსებობს კომპონენტის სახეობები: აქროლადი, ბეტონის, გამოსახულების, დამოუკიდებელი, დულაბის, ვექტორის, კავშირის, კონტრვარიანტული, მალეგირებელი, სუსტმდულარე, სუფთა, ტენზორის, ფერთი, შემღწევი, შენადნობის, ძლიერმდულარე, ხსნარისა და სხვ.

კომპოსტერი (იტალ. composta<ლათ. compositus შედგენილი) – ხელსაწყო (აპარატი), რომლის საშუალებითაც სამგზავრო ბილეთებზე, საბანკო რეკვიზიტებზე და სხვა დოკუმენტებზე გაჩხვლეთით სვამენ საკონტროლო ნიშნებს, (მაგ., რკინიგზის ბილეთებზე – გასვლის თარიღს, დროს, მატარებლის ნომერს და მისთ).

კომპოსტი – წყლის ქვეშ მიწასთან შერეული დამპალი ნარჩენი.

კომპოსტირება – კომპოსტერით რაიმე ნიშნის დასმა.

კომპრესია (ლათ. compressio კუმშვა<com- -თან, ერთად, ძვ. ფრანგ. press დაწნეხა და -ion ბოლოსართი) – ჰაერის, აირის ან საწვავი ნარევის შეკუმშვა (ცილინდრებში).

კომპრესორი (ლათ. compressus შეკუმშვა) – ჰაერის, გაზის, ორთქლის შესაკუმში მანქანა ჰარბი წნევით არა ნაკლები 0,2 მპა. ჰაერის მცირე წნევით (0,2 მპა-მდე) შესაკუმში მანქანას მიეკუთვნება ვენტილატორი. კ. აგებულების მიხედვით არსებობს: მოცულობითი (დგუშიანი და როტაციული), რომელშიც გაზის შეკუმშვა ხორციელდება ჩაკეტილი მოცულობის შემცირებით (ნახ. 1. კომპრესორი დგუშიანი); ფრთიანი (ცენტრიდანული და ღერძული), რომელშიც აირზე ძალოვანი ზემოქმედება ხორციელდება მბრუნავი ფრთებით, და ჰავლური, რომლის მოქმედების პრინციპი ჰავლური ტუმბოების ანალოგიურია.



ნახ. 1

კომპრესორი აირული – კომპრესორი აირის ან აირების ნარევის შეკუმშვისათვის (ჰაერის გარდა). აირის სახეობის მიხედვით განასხვავებენ ჟანგბადის, წყალბადის, ამიაკისა და სხვ. სახის კომპრესორს. კომპრესორს, რომელიც ახდენს აირის შეკუმშვას შენაცვლებით ეწოდება მრავალმიზნობრივი, ხოლო სპეციალურ კომპრესორს ერთდროულად სხვადასხვა აირის შეკუმშვისათვის – მრავალსამოსამსახურო. კომპრესორს, რომელშიც ხდება აირის შეკუმშვა სამუშაო ციკლის ერთ-ერთ სტადიაზე მაინც, აქვს კრიოგენული (დაბალი) ტემპერატურა.

კომპრესორი აქსიალურ-დგუშიანი – დგუშიანი კომპრესორი მოძრაობის მექანიზმით, რომლის ლილვის ბრუნვის ღერძი პარალელურია სამუშაო ცილინდრების ღერძების ან ადგენს მასთან კუთხეს არაუმეტეს 45°.

კომპრესორი დგუშ-მემბრანული – კომბინირებული კომპრესორი, რომლის საფეხურის ერთი ნაწილი დგუშის, ხოლო მეორე – მემბრანის ტიპისაა.

კომპრესორი დგუშიანი – მოცულობითი მოქმედების კომპრესორი, რომელშიც სამუშაო მოცულობების ცვალებადობა ხდება დგუშებით, რომლებიც ასრულებენ სწორხაზოვან უკუქცევით-წინსვლით მოძრაობას.

კომპრესორი დინამიკური მოქმედების – კომპრესორი, რომელშიც სამუშაო პროცესი მიმდინარეობს შესაკუმში აირის უწყვეტ ნაკადზე დინამიკური ზემოქმედებით. თუ ეს ზემოქმედება ხდება ცხაურის ფრთების ბრუნვით, მას ეწოდება ტურბოკომპრესორი.

კომპრესორი თხევად-რგოლური – როტორული კომპრესორი, რომლის გამოჩარხულ ცილინდრულ კორპუსში ბრუნავს ექსცენტრულად დაყენებული როტორი, რომელიც არის ლილვი მასზე უძრავად დამაგრებული რადიალური ან ალუნული ფრთებით, ხოლო ღრეჩო ფრთების ბოლოებსა და ცილინდრის შიგა ზედაპირს შორის შემჭიდროებულია თხევადი რგოლის მეშვეობით, რომელიც ფორმირდება

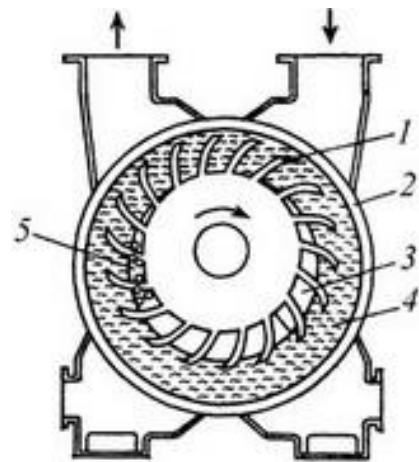

ნახ. 1

როტორის ფრთების ბრუნვითა და ცენტრიდანული ძალებით (ნახ. 1. კომპრესორი თხევად-რგოლური: 1-ფრთებიანი როტორი; 2-კორპუსი; 3-შემწოვი სარკმელი; 4-სამუშაო სითხე; 5-დაჭირხნის სარკმელი). თუ შესამჭიდროებელ სითხედ გამოყენებულია წყალი, მაშინ მას ეწოდება წყალრგოლური კომპრესორი.

კომპრესორი კბილანური – როტორული კომპრესორი ორი როტორით, რომელსაც აქვს პროფილის კბილანური შეერთება (ნახ. 1).



ნახ. 1



ნახ. 1

კომპრესორი მემბრანული – მოცულობითი მოქმედების კომპრესორი, რომელშიც სამუშაო კამერის მოცულობის ცვლილება ხორციელდება ციკლურად რხევადი მემბრანით (ნახ. 1).

კომპრესორი მოცულობითი მოქმედების – კომპრესორი, რომელშიც სამუშაო პროცესი ხორციელდება სამუშაო კამერების მოცულობის ციკლური ცვლილებით (ნახ. 1).



ნახ. 1



ნახ. 1

კომპრესორი რადიალური – ტურბოკომპრესორი, რომელშიც ნაკადს მბრუნავი ცხაურის ფრთებში მერიდიანულ სიბრტყეში უპირატესად აქვს რადიალური მიმართულება (ნახ. 1).

კომპრესორი როტორულ-დგუმიანი – როტორული კომპრესორი, რომელშიც კორპუსის შიგა ზედაპირსა და როტორს მიცემული აქვთ სპეციალური პროფილი და როტორის ბრუნვის ღერძი ირგვლივ შემოუბრუნეს გაჩარხული ცილინდრის ღერძს (ნახ. 1).



ნახ. 1



ნახ. 1

როტორული – მოცულობითი მოქმედების კომპრესორი (ნახ. 1), რომელშიც სამუშაო კამერები იქმნება კორპუსის გამოჩარხვით და მასში განთავსებული როტორით (როტორებით). კ. რ. ერთი როტორით ეწოდება ერთროტორიანი, ორი და მეტი როტორით – მრავალროტორიანი. თუ კომპრესორი ერთ კორპუსშია მოთავსებული, მაშინ მას ეწოდება ერთკორპუსიანი (ერთცილინდრიანი), ხოლო თუ განთავსებულია ორ ან მეტ დამოუკიდებელ კორპუსში – მრავალკორპუსიანი (მრავალცილინდრიანი).

კომპრესორი უზეთო – სპეციალური დგუმიანი კომპრესორი უზეთო ცილინდრებითა და ჩოხალებით ან როტორული კომპრესორი კუმშვის ღრუში ზეთის მიუწოდებლად.

კომპრესორი ფირფიტოვანი – როტორული კომპრესორი, რომლის გამოჩარხულ ცილინდრულ კორპუსში ბრუნავს ექსცენტრულად დაყენებული როტორი, რომელიც წარმოადგენს ლილვს მასზე დამაგრებული რადიალური ან წრიული მოქნილი ფირფიტებით (ნახ. 1. კომპრესორი ფირფიტოვანი: 1-კორპუსი; 2-როტორი; 3-ფირფიტა; 4-პერანგი; 5-დაჭირხვნის სარკმელი; 6-სარქველი; 7-შემწოვი სარკმელი; 8-კუმშვის კამერა).

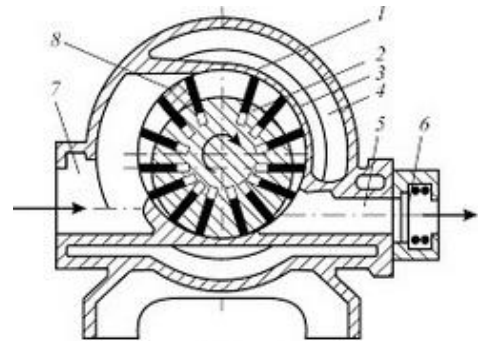

ნახ. 1

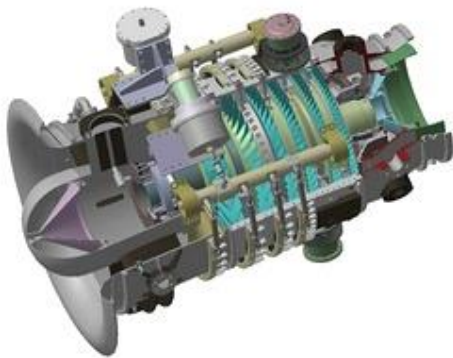

ნახ. 1

კომპრესორი ღერძული – ტურბკომპრესორი, რომლის ფრთების მბრუნავ ცხაურში, მერიდიანულ სიბრტყეში, ნაკადი მიმართულია ღერძის გასწვრივ (ნახ. 1).

კომპრესორი ცენტრიდანული – რადიალური კომპრესორი, რომლის ფრთების მბრუნავ ცხაურში,

მერიდიანულ სიბრტყეში, ნაკადი მიმართულია ცენტრიდან პერიფერიისაკენ.

კომპრესორი ცენტრისკენული – რადიალური კომპრესორი, რომლის ფრთების მბრუნავ ცხაურში, მერიდიანულ სიბრტყეში, ნაკადი მიმართულია პერიფერიიდან ცენტრისაკენ.

კომპრესორი ხრახნული – როტორული კომპრესორი, რომელშიც სამუშაო კამერას ქმნის კორპუსი და სხვადასხვა პროფილის კბილებიანი ხრახნული როტორი (ნახ. 1).



ნახ. 1

კომუნა – 1. საფრანგეთსა და ზოგ სხვა ქვეყანაში ძირითადი ადმინისტრაციულ-ტერიტორიული ერთეული, რომლის გამგებლობაში შედის ბუნების დაცვა, სამაშველო სამსახურის ორგანიზება, სამოქალაქო თავდაცვა, საზოგადოებრივი ტრანსპორტი და სხვ.; 2. საერთო ქონების მქონე კოლექტივი ადამიანებისა, რომლებიც ერთად ცხოვრობენ და შრომობენ.

კომუნალური – საერთო, ზოგადი, საქალაქო მეურნეობასთან დაკავშირებული.

კომუნალური მანქანა – კომუნალური მეურნეობის მანქანა, რომელიც გამოიყენება დასახლებული პუნქტების, საზოგადოებრივი დანიშნულების სათავსების, ტანსაცმლისა და თეთრეულის ქიმიური წმენდის დაწესებულებების, გზების, ტროტუარების და ა.შ. სანიტარული გაწმენდისა და დასუფთავებისათვის, აგრეთვე მცირე მანძილზე ტვირთის გადასატანად.

კომუნიკაცია (ლათ. communicatio შეტყობინება, გადაცემა) – 1. ერთი ადგილის მეორესთან დამაკავშირებელი გზა ან კავშირგაბმულობის საშუალება (მაგ., ქალაქის კომუნიკაციები, ფრონტის კომუნიკაციები და სხვა); 2. ენის საშუალებით აზრების გადაცემა, ურთიერთობა; 3. კომპ. ნიშნების, შეტყობინებების ან სხვა ინფორმაციის გაცვლა ორ ან მეტ პიროვნებას შორის. კომპიუტერულ მეცნიერებაში ის არის ტერმინი, რომელიც აღწერს ინფორმაციის ან მონაცემთა გაცვლას ერთი კომპიუტერიდან (მოწყობილობიდან) მეორე კომპიუტერზე (მოწყობილობაზე).

კომუნიკაციის ტრასა – არასატყეო მიწების კატეგორია, რომლებიც ქმნის ზოლებს, გაჭრილს ტყის ფონდის ტერიტორიაზე, კომუნიკაციების (მილსადენები, კავშირგაბმულობის ხაზები, ელექტროკაბელები და სხვ.) გაყვანის მიზნით.

კომუტატორი (ლათ. commutare ვცვლი) – ადგილობრივი სატელეფონო სადგურის სახეობა, სადაც აზონენტებთან დაკავშირება არამექანიზებულია.

კომფორტი (ლათ. confortare გამაგრება) – კეთილმოწყობილი ყოფაცხოვრების პირობების ერთობლიობა; ბინების, საზოგადოებრივი დაწესებულებების, მიმოსვლის საშუალებების (ავტომობილი, მატარებელი, თვითმფრინავი, გემი და მისთ.) კეთილმოწყობა.

კომფორტული ზონა – 1. ზონა, რომელიც უზრუნველყოფს ადამიანის ორგანიზმში წარმოქმნილი სითბოს გაცემას გარემოზე; 2. სივრცე, სადაც ადამიანი კარგად გრძნობს თავს.

კომფორტული პირობები – გარემო პირობები, რომლებიც განაპირობებენ ადამიანის ორგანიზმში ნივთიერებათა ოპტიმალურ ცვლას, რომლის დროსაც არ აღინიშნება არასასიამოვნო შეგრძნებები და თერმორეგულაციის სისტემის დაძაბვა.

კონგლომერატი (ლათ. conglomerātus შეჯგუფებული, შემჭიდროებული, შემკვრივებული <conglomerāre <con- ერთად და glomus, glomer- ბურთი) – 1. სამთო ქანი, რომელიც შედგება ერთმანეთთან შეერთებული (შეცხოვნილი, შეცემენტებული) სხვადასხვა ზომისა და ფორმის ნატეხებისაგან. კ. ფორმაციასთან ხშირად დაკავშირებული ოქროს, პლატინის, ურანის და სხვა სასარგებლო წიაღისეულის ადგილმდებარეობა; 2. სხვადასხვა დარგის საწარმოების გაერთიანება, რომლებიც ერთმანეთთან პირდაპირი წარმოებრივი კოოპერაციით არ არიან დაკავშირებული.

კონგლომერაცია – რაიმე ნაწილაკების ან საგნების ისეთი შეკავშირება, როდესაც ისინი ინარჩუნებენ თავიანთ თვისებებსა და ნიშნებს.

კონგრუენტული [ლათ. congruens (congruentis) თანხვედნილი] – რაც ერთიმეორეზე დადებისას ერთმანეთს ემთხვევა (ითქმის გეომეტრიულ ფიგურებზე).

კონგრუენტულობა – გეომეტრიული ტერმინი, რომელსაც ელემენტარულ გეომეტრიაში იყენებენ ფიგურათა ტოლობის აღსანიშნავად; იგი ითვლება ელემენტარული გეომეტრიის ერთ-ერთ ძირითად ცნებად. მაგ., ორ ფიგურას ეწოდება კონგრუენტული, თუ ერთ-ერთი მათგანის მეორეში გადაყვანა შეიძლება მოძრაობის საშუალებით.

კონდენსატი ბოზე-აინშტაინის – კონდენსატი, რომელიც მიიღება ბოზე-აირის გაცივებით აბსოლუტურ ნულ ტემპერატურამდე.

კონდენსატი (ლათ. condensatum შესქელებული) – პროდუქტი, მიღებული ორთქლის კონდენსაციის შედეგად, რაც გამოიხატება მისი აირადი მდგომარეობიდან თხევადში გადასვლით.

კონდენსატორი (ლათ. condense გასქელება, გამკვრივება) – 1. ორგანომყვანიანი პასიური ელექტრონული კომპონენტი, რომელიც ელექტრულ სქემებში ელექტროტევადობის ფუნქციას ასრულებს და განკუთვნილია ელექტრომუხტის დასაგროვებლად. შედგება ლითონის ფირიტებისაგან (ელექტროდებისაგან) და მათ შორის მოთავსებული საიზოლაციო მასალისაგან (დიელექტრიკისაგან). ელექტროქსელში ჩართვისას, ფირფიტებზე ელექტროპოტენციალის დაგროვება ხდება, ქსელიდან გამორთვის შემდეგ კი ეს პოტენციალი ფირფიტებზე ინახება და მისი დაბრუნება მხოლოდ მოკლე ჩართვით შეიძლება. გამოიყენება ელექტროტექნიკაში; 2. მოწყობილობა, რომელშიც ორთქლის კონდენსაცია ხდება. არსებობს ორი ტიპის: ზედაპირული და შემრევი. გამოიყენება სამაცივრო ტექნიკაში, საქვავებ მეურნეობასა და სხვ.

კონდენსაცია – 1. შესქელება, გამკვრივება; დაგროვება (მაგ., ენერჯის); 2. ორთქლის ან აირის სითხედ გადაქცევა. კონდენსაციის სახეებია: დაფრაქციებული, კაპილარული, ნაწილობრივი, ორთქლის, რეტროგრადული, შებრუნებული, წვეთური, ჰაერისა და სხვ.

კონდიცია (ლათ. conditio პირობა, მდგომარეობა) – ნორმა, სტანდარტი, რომელსაც, სახელშეკრულებო პირობების თანახმად, უნდა შეესაბამებოდეს ესა თუ ის საქონელი.

კონდიციონერი (ლათ. conditio პირობა, მდგომარეობა) – აგრეგატი ბინებში, სახლებში (ნახ. 1), ოფისებში, ავტომობილებში კლიმატური პირობების ოპტიმიზაციისათვის, ასევე შენობებში ჰაერის გასუფთავებისათვის არასასურველი ნაწილაკებისაგან. არსებობს კონდიციონერის



ნახ. 1

სახეობები: ცენტრალური, პრეციზიული და ავტონომიური. ჰაერის კონდიციონერს, რომელიც მუშაობს გარე ჰაერზე, უწოდებენ ჰაერმიწოდებადს; შიგა ჰაერზე – რეცირკულაციურს; გარე და შიგა ჰაერის ნარევი – კონდიციონერს რეცირკულაციით. კ. მუშაობის პრინციპული სქემა შემდეგია (ნახ. 2). კონდიციონერის მუშაობის პრინციპული სქემა: 1-კონდენსატორი; 2-თერმორეგულირებადი სარქველი; 3-ამორთქლებელი; 4-კომპრესორი): კომპრესორი – კუმშავს სამუშაო გარემოს – მაცივარ აგენტს (როგორც წესი – ფრეონი) და ხელს უწყობს მის მოძრაობას მაცივრის კონტურში; კონდენსატორი – (რადიატორი),

რომელიც მდებარეობს გარე ბლოკში, ახდენს ფრეონის გადასვლას აირის მდგომარეობიდან თხევად ფაზაში (კონდენსაცია). მაღალი ეფექტურობისა და ხანგრძლივი ექსპლუატაციისათვის უპირატესად მას ამზადებენ სპილენძის ან ალუმინისაგან; ამორთქლებელი (რადიატორი), რომელიც მდებარეობს შიგა ბლოკში და ფრეონი გადაჰყავს თხევადი ფაზიდან აიროვანში (აორთქლება). მასაც ამზადებენ სპილენძის ან ალუმინისაგან; თერმორეგულირებადი სარქველი – მილსადენური დროსელი, რომელიც ამცირებს ფრეონის წნევას ამორთქლებლის წინ; ვენტილატორი – ჰაერის ნაკადით უბერავს ამორთქლებელს და კონდენსატორს.

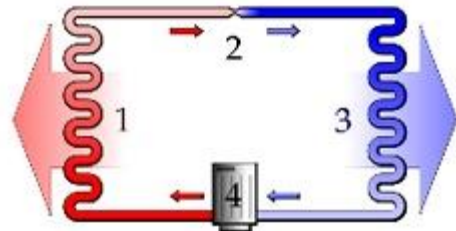

ნახ. 2

კონდიციონერა ჰაერის – საწარმოო და საზოგადოებრივ სათავსებში გარკვეული კლიმატური პირობების ავტომატური დაცვა.

კონდუქტომეტრია (ლათ. conductor გამყოლი და ბერძ. métron გაზომვა) – ანალიზის ელექტროქიმიური მეთოდი, რომელიც დაფუძნებულია ხსნარების ელექტროგამტარობის გაზომვაზე. გამოიყენება მარილების, მჟავების, ფუძეების ხსნარების კონცენტრაციის გასაზომად, ზოგიერთი კი სამრეწველო ხსნარის შედგენილობის კონტროლისათვის.

კონდუქტორი (ლათ. conductor გამყოლი) – მდგრადი სივრცითი სამონტაჟო მოწყობილობა, რომელიც გამოიყენება კონსტრუქციის ერთი ან რამდენიმე ელემენტის დროებით დამაგრებისა და

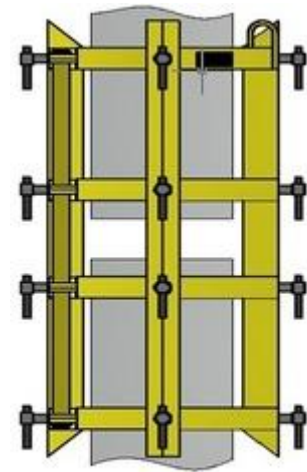

ნახ. 1

საპროექტო მდგომარეობაში მოსაყვანად (ნახ. 1. სვეტის სამონტაჟო კონდუქტორი).

კონვეიერი (ინგლ. conveyor<convey გადატანა) – ტრანსპორტიორი, უწყვეტი მოქმედების დანადგარი, რომელიც განკუთვნილია ფხვიერი, ნაჭროვანი (ნატეხოვანი) ან საცალო ტვირთების გადასადგილებლად (ნახ. 1). კლასიფიცირდება წვევისა და ტვირთმზიდი ორგანოების მიხედვით. განასხვავებენ კონვეიერს ლენტური, ჭავლური, ბაგირული და სხვა წვევის ორგანოებითა და წვევის ორგანოების გარეშე – ვიბრაციული, ინერციული, მუხლუხა, ხრახნული და სხვ. ტვირთმზიდი ორგანოს მიხედვით – დისკოიანი, ლენტაიანი, ურიკიანი, ფირფიტებიანი, ციცხვიანი, ხვეტიებიანი და სხვ. კ. გამოიყენება მრეწველობის სხვადასხვა დარგში დატვირთვა-გადატვირთვის სამუშაოებზე, უწყვეტი ტექნოლოგიური პროცესების უზრუნველსაყოფად, ნაკადურ წარმოებაში (მაგ., რკ.ბ.-ის ნაკეთობების) რიგი ოპერაციების მიმდევრობით შესრულებისას. კ. წარმოადგენს ერთ-ერთ ძირითად საშუალებას წარმოების კომპლექსური მექანიზაციისა და ავტომატიზაციისათვის.



ნახ. 1



ნახ. 2

კონვენცია (ლათ. conventio შეთანხმება, ხელშეკრულება) – საერთაშორისო ხელშეკრულება ამა თუ იმ სპეციალურ საკითხზე (მაგ., კონვენცია საავტორო უფლების შენარჩუნების შესახებ; სარკინიგზო, საფოსტო-სატელეგრაფო კონვენცია და ა.შ.

კონვერსია (ლათ. conversio შეცვლა, გადაცვლა) – 1. საზოგადოებრივი წარმოების გარდაქმნა; 2. სამხედრო წარმოების გარდაქმნა სამოქალაქო პროდუქციის წარმოებად.

კონვერსია აირების – აირების გადამუშავების პროცესი საწყისი აირის შედგენილობის შეცვლის მიზნით.

კონვერსია ვალუტის – ერთი ქვეყნის ვალუტის მეორე ქვეყნის ვალუტაზე გაცვლის (კონვერსიის) შესაძლებლობა მოქმედი ვალუტის კურსით; ოქროს სტანდარტის დროს – საბანკო ბილეთების ოქროზე გადახურდავების სხვადასხვა ფორმა.

კონვერსია პროფესიული – კადრების მომზადების პროფილის შეცვლა.

კონვერსია სამრეწველო – მრეწველობის გარდაქმნა.

კონვერსია სესხის – ადრე აღებული სესხის შეცვლა ახლით.

კონვერტირება – 1. მეტალ. თუჯის ან შტაინის კონვერტერში გაქრევა; 2. ამა თუ იმ ქვეყნის ვალუტის გადაყვანა უცხო ქვეყნის ვალუტაზე.

კონვექტორი (ინგლ. convector-ლათ. conveho მოტანა, მოზიდვა) – გასათბობი ხელსაწყო (ნახ. 1), რომელშიც სითბო თბომატარებელიდან ან გამაცხელებელი ელემენტიდან გასათბობ სათავსს გადაეცემა კონვექციის გზით. კ. წარმოადგენს გარსაცმს, რომელშიც ქვევიდან შედის ოთახის ჰაერი, ხოლო ზევიდან ოთახში გამოდის გახურებული ჰაერი (გარსაცმში მოთავსებულია გამხურებელი ელემენტი).



ნახ. 1

კონვექცია (ლათ. convectio მოზიდვა, მოტანა) – სითბოს ან ელექტრომუხტების გადატანა მოძრავი გარემოს (ჰაერის, ორთქლის, წყლის და მისთ.) დინების მიერ.

კონიმეტრი (ბერძ. konos კონუსი და métron გაზომვა) – 1. კონუსების გასაზომი ხელსაწყო; 2. ხელსაწყო საწარმოო შენობაში ან უბანზე ჰაერში მტვრის შემცველობის განსაზღვრისათვის, რომელიც წარმოებს ხელსაწყოში დალექილი მტვრის ნამცეცების რიცხვის დათვლით მიკროსკოპში.

კონიუქტურა (ლათ. conjunctura შეკავშირება, შეერთება) – 1. ნიშნების ერთობლიობა, რომელიც დამახასიათებელია გარკვეულ პერიოდში ეკონომიკის მდგომარეობისათვის; 2. ურთიერთდაკავშირებული პირობების ერთობლიობა, ჩამოყალიბებული ვითარება.

კონკორსი (ინგლ. concourse მოედანი, რომელსაც უერთდება რამდენიმე ქუჩა) – 1. მგზავრთა გამანაწილებელი დარბაზი სამოქალაქო დანიშნულების მსხვილ სატრანსპორტო ნაგებობებში (ვაგზალი, მეტროპოლიტენი და სხვ.); 2. ვაგზალის მთავარი ვესტიბული (ნახ. 1. ლონდონის ახალი რკინიგზის ვაგზალის კონკორსი, ინგლისი).



ნახ. 1

კონკრეცია (ლათ. konkretio შეზრდა, შედედება) – რადიალურ-სხივური აგებულების მომრგვალო ფორმის მინერალური აგრეგატი, რომელიც დანალექ ქანებსა და ფხვიერ ნალექებში წარმოიქმნება. ფორმის მიხედვით განარჩევენ სფეროსებრ, ელიფსოიდურ, ლინზისებრ და შეზრდილ კ. აქვს სხვადასხვა აგებულება: უხეშოლიანი, გლობალური და სხვ. ამ მინერალური წარმონაქმნების ზომები იცვლება მმ-დან რამდენიმე სმ-მდე, ზოგჯერ 1 მ-საც აღწევს. შემადგენლობით არის კარბონატული – Fe, Mn, Si და AL ჟანგეულების, სულფატებისა და სულფიდების კონკრეციები. კ. უმეტესად დიაგენეზის პროცესში წარმოიქმნება. ოკეანის ფსკერზე გავრცელებულია რკინა-მანგანუმის კ., რომელთაც სამრეწველო მნიშვნელობა აქვს.

კონკურენტი (ლათ. concurrrens მოასპარეხე) – ზოგადი ცნება, რომელიც გამოიყენება ნებისმიერ დარგში; ეკონომიკაში, ხელოვნებაში და ა.შ. კონკურენტები შეიძლება იყვნენ როგორც ცალკეული პირები, ისე გარკვეული ჯგუფები, ფირმები, რომლებსაც აქვთ თავიანთი

ინტერესები საქმიანობის ნებისმიერ სფეროში, მაგრამ ერთდროულად დაინტერესებული არიან საერთო მიზნის მიღწევით. სიტყვა "კონკურენტი" ხშირად იხმარება სამეურნეო საქმიანობაში მეტოქეობის გამოსახატავად.

კონკურენცია – 1. მეტოქეობა საქონლის წარმოებისა და რეალიზაციის ხელსაყრელი პირობებისთვის; 2. საბაზრო სიტუაცია, როდესაც ბაზარზე არის მრავალი მწარმოებელი (გამყიდველი) და მრავალი მომხმარებელი (მყიდველი); 3. მწარმოებლებს, გამყიდველებს, ნებისმიერ ეკონომიკურ, საბაზრო სუბიექტებს შორის შეჯიბრი უფრო მაღალი შემოსავლის, მოგების მიღების მიზნით; 4. არსებობისათვის ბრძოლის ცივილიზებული, ლეგალური ფორმა და საბაზრო ეკონომიკაში შერჩევის ერთ-ერთი ქმედითი მექანიზმი.

კონკურსი (ლათ. concursus შეხვედრა, შეხლა) – მშენებლობაში და საბინაო-კომუნალურ მეურნეობაში სამუშაოების შემსრულებლის გამოსავლენი მეთოდი, რომელიც უზრუნველყოფს კონტრაქტის შესრულების საუკეთესო პირობებს.

კონოიდა (ბერძ. kōnoeidēs<<kōnos ფიჭვის გირჩი, გირჩისმაგვარი ფიგურა, ბზრიალა, ჩიკორი და - oeidēs მსგავსი, მსგავსება, ფორმა<eidōs სახე, ფორმა) – ტანი, შექმნილი რამე მრუდ წირზე (ნახევარწრე, პარაბოლა, ჰიპერბოდა და სხვ.) მოძრავი სწორი ხაზით, რომელიც კვეთს ამ წირს (ნახ. 1).



ნახ. 1

კონოსამენტი – გემის მფლობელის მიერ გაცემული ხელწერილი (დოკუმენტი), რომელიც ტვირთის მფლობელს (გამგზავნს) ეძლევა იმის დასადასტურებლად, რომ ტვირთი მიღებულია საზღვაო გზით გადასაზიდად (სხვა საბირჟო საქონელთან და კონტრაქტებთან ერთად კ. შესაძლებელია გახდეს ბირჟაზე ვაჭრობის საგანი და იქცეს საქონელგანმანაწილებელ დოკუმენტად).

კონსალტინგი (ინგლ. consulting<ლათ. consultatio თათბირი) – სპეციალიზებული კომერციული ფირმების მიერ სამმართველო კონსულტაციების ჩატარება წარმოების მართვის ორგანიზაციისა და სრულყოფის სფეროში ახალშექმნილი საწარმოების საქმიანობის დაფუძნების, მარკეტინგული კვლევის მიზნით.

კონსერვაცია (ლათ. conservatio შენახვა) – მოქმედება, რომელიც მიმართულია ობიექტის ხანგრძლივი შენახვისკენ (მაგ., მერქანი, საკვები პროდუქტები, წარმოება, ისტორიული ძეგლი და სხვ.).

კონსერვაცია მანქანების – ტექნიკური ღონისძიებების კომპლექსი, რომელიც უზრუნველყოფს მანქანის გამართულ მდგომარეობაში შენახვას ხანგრძლივი დროით ან ტრანსპორტირებისას. კონსერვაციისას მანქანის დამუშავებულ ზედაპირებსა და შეერთებებს ფარავენ დამცავი აფსკით. კონსერვაცია არის აგრეთვე რაიმე სამუშაოს შეჩერება ხანგრძლივი დროით, მაგ., მშენებლობის. ასეთ შემთხვევაში უნდა მოხდეს შენობა-ნაგებობის კონსერვაცია წინასწარ შემუშავებული მეთოდით.

კონსიგნატი (ლათ. consignatio წერილობითი მტკიცებულება, დოკუმენტი) – საქონლის მფლობელი, რომელიც საზღვარგარეთ ყიდის საქონელს კომისიონერის მეშვეობით.

კონსიგნაცია (ლათ. consignatio წერილობითი მტკიცებულება, დოკუმენტი) – საქონლის უცხოეთში საკომისიო გაყიდვის ფორმა, რომლის დროსაც საქონლის მეპატრონე (კონსიგნატი) საქონელს უგზავნის უცხოეთში მყოფ პარტნიორს (კონსიგნატორს), რათა მან თავისი საწყობიდან მოახდინოს რეალიზაცია.

კონსისტენცია (ლათ. consistere შედგება) – 1. ცნება, რომელიც ახასიათებს ან ასახავს ბლანტი სითხეების სისქელეს, ძრაობას, მათ შორის ბიტუმების, პასტების, საცხებისა და სხვ.; 2. ნივთიერების სიმკვრივის, სიბლანტის ხარისხი.

კონსისტენციის ერთეული – პირობითი სიდიდე, ცემენტის ცომის კონსისტენციის მახასიათებელი, რომელიც იზომება ანათვლით კონსისტომეტრის სკალაზე.

კონსისტომეტრი (ლათ. consisto ვარ და ბერძ. métron გაზომვა) – ხელსაწყო პირობით ფიზიკურ ერთეულებში სხვადასხვა კოლოიდური და ჟელესმაგვარი ნივთიერებების, აგრეთვე სუსპენზიური და ტლანქდისპერსიული გარემოს კონსისტენციის გასაზომად.

კონსოლი (მბჯენი, კრონშტეინი) (ფრან. console<sole<ლათ. solea ლანჩა ფეხსაცმლის) – 1. არქიტექტურულ-დეკორატიული ელემენტი, რომელიც გამოშვერილია კედლიდან და ასრულებს აივნის, პორტალის, კარნიზის, ქანდაკების საყრდენის ფუნქციას; 2. კოჭი, წამწე ან სხვა მზიდი კონსტრუქცია, რომელიც ერთი ბოლოთი დაყრდნობილია ჰორიზონტალურ ზედაპირზე, ხოლო მეორე ბოლო თავისუფალია (ნახ. 1); 3. შენობის გარე მზიდ კედელს გადაცილებული ნაშვერის დამჭერი კონსტრუქციული ელემენტი (ნახ. 2. კონსოლი შენობის ფასადზე, ინდიანაპოლისი, ინდიანას შტატი, აშშ). კონსოლის გაანგარიშება წარმოებს მისი გამოშვერილი ნაწილის წონასწორობის პირობების გათვალისწინებით. კ. ხშირად გამოიყენება შენობის ფასადზე მოსაპირკეთებელი ფილების დასამაგრებლად (მაგ., ვენტილირებადი ფასადი), ქვის წყობაში, ბურულის ფურცლების, სატელევიზიო ანტენებისა და თეფშების დასამონტაჟებლად, ტროლეიბუსის სადენებისა და მეტროს კაბელების დასაფიქსირებლად და სხვ.



ნახ. 1



ნახ. 2

კონსორციუმი (ლათ. consortium თანამონაწილეობა) – სამრეწველო კომპანიების, ფირმების ან ბანკების დროებითი შეთანხმება, გაერთიანება სესხის ერთობლივი გავრცელების, ფართო

მასშტაბის ფინანსური ან კომერციული ოპერაციების ჩატარების, მსხვილი სამრეწველო მშენებლობის ან კაპიტალტევადი პროექტის განხორციელებისათვის და ა.შ.

კონსტანტა [ლათ. constans (constantis) მუდმივი, უცვლელი] – მუდმივი სიდიდე. რომელიმე x სიდიდის მუდმივობას სიმბოლურად აღნიშნავენ $x = \text{const}$. მუდმივას ხშირად აღნიშნავენ k და c ასოებით. კონსტანტის მაგალითებია: წრეწირის სიგრძის შეფარდება მისი დიამეტრის სიგრძესთან, ევკლიდეს გეომეტრიაში ნებისმიერი სამკუთხედის კუთხეების სიდიდეთა ჯამი და სხვ.

კონსტრუქტივიზმი (ინგლ. constructivism<ლათ. constructio აგება, აშენება; დაწყობა) – პირველი მსოფლიო ომის შემდეგ გავრცელებული მიმართულება არქიტექტურაში (ბაუჰაუსის სკოლის), რომელიც ითვალისწინებს, თანამედროვე საშენი მასალების გამოყენების პირობებში, შენობის ფორმების მიზანშეწონილობისა და ფუნქციური შინაარსის მაქსიმალურად რაციონალური გადაწყვეტების შერჩევას.

კონსტრუქტორი (ლათ. constructor მშენებელი) – 1. საინჟინრო-ტექნიკური განათლების მქონე პირი, რომელიც რისამე კონსტრუქციას ქმნის (ამუშავებს); 2. კომპლექტი ნაწილებისა და დეტალებისა, რომელთაგან ბავშვები აგებენ სხვადასხვა სათამაშო მანქანას, ნაგებობას; 3. სახაზავი შავი ფანქრის ნაირსახეობა.

კონსტრუქტორული დოკუმენტაცია – გრაფიკული და ტექსტური დოკუმენტები, რომელიც განსაზღვრავს ნაკეთობის სახეს, შემადგენლობას და შეიცავს აუცილებელ მონაცემებს მისი დამზადების, დამუშავების, კონტროლის, მიღების, ექსპლუატაციისა და რემონტის მიზნით.

კონსტრუქცია (ლათ. constructio შედგენა; აგება, აშენება; დაწყობა) – 1. შედგენა, აგებულება, სტრუქტურა, შენაერთი, კავშირი, მოწყობილობა; 2. რაიმე ნაგებობის, მექანიზმის შემადგენლობა, შემადგენელი ნაწილების ურთიერთგანლაგება; 3. შენობის ან ნაგებობის ცალკეული მზიდი ან არამზიდი ელემენტი – კოჭი, წამწე, კამარა, დგარი, ირიბანი, გრძივი, სარტყელი, საძირკველი, კედელი და სხვ. მშენებლობაში გამოყენებული კონსტრუქციების სახეებია: ანძური, არმოცემენტის, ასაწყობბლოკიანი, ასაწყობი, ასაწყობ-მონოლითური, ბეტონის, დამონოლითებული, დაუშლელი, თაღისებრი, კამარისებრი, კარკასული, კიბის, კოლონის, კოჭისებრი, ლითონის, მზიდი, მონოლითური, მოქლონებიანი, მსუბუქი, ნაკვეთვანი, პლასტმასის, პნევმატიკური, რკინაბეტონის, საყრდენი, სვეტის, სტანდარტული, სტატიკურად რკვევადი, სტატიკურად ურკვევი, სტაციონალური, სხმული, ტენტოვანი, ფოლადის, ქვის, შედგენილი, შემომზღუდი, შემსუბუქებული, შენადული, შერეული, ჩარჩოსებრი, ძრავას, წამწის, წინასწარ დამაბული, ხის, ხისტი და სხვ.

კონსტრუქცია აგურის – აგურის კედელი.

კონსტრუქცია მასიური – კონსტრუქცია, რომლის გამოშრობის დია ზედაპირის ფართობის (m^2) ფარდობა მის მოცულობასთან (m^3), ტოლი ან ნაკლებია ორზე.

კონსტრუქცია პნევმატიკური – სამშენებლო კონსტრუქცია, რომლის მზიდუნარიანობა უზრუნველყოფილია ჰაერის შიგა ჭარბი წნევით. მისი ძირითადი ელემენტია გარსი, რომელშიც დაჭირხნილია ჰაერი (ნახ. 1). გარსის დასამზადებლად გამოიყენება პლასტმასის აფსკი ან ელასტიკური ჰაერგაუმტარი ქსოვილი. პ. კ. ხასიათდება სიმსუბუქით, სეისმოდგრადობით, ტრანსპორტაბელურობით, კომპაქტურობით, მონტაჟის და აწყობის სიმარტივით. უარყოფითი მხარეებია: დიდი დეფორმადობა, ადგილობრივი მექანიკური

დაზიანების შესაძლებლობა, ცეცხლსაშიშროება და ექსპლუატაციის მცირე დრო. არსებობს პნევმატიკური კონსტრუქციის სახეები: ჰაერზე დაყრდნობილი, პნევმოკარკასული, ვანტურ-პნევმატიკური და ლინზისებრი. აქედან ყველაზე გავრცელებულია პირველი ორი.



ნახ. 1

კონსტრუქცია პნევმოკარკასული – კონსტრუქცია, სწორხაზოვანი ან მრუდი ფორმის ჰერმეტიკულად ბალონებისაგან (პნევმოღეროებისაგან) (ნახ. 1). ბალონის დიამეტრი შეიძლება იყოს 0,2-0,5 მ. მისი გარსი მზადდება 2 ან 3 ფენა მაღალი სიმტკიცის ჰაერგაუმტარი ქსოვილისაგან, რომელსაც დამატებული აქვს რეზინის კამერა გარსის ჰაერგაუმტარობის ასამაღლებლად. ბალონის შიგნით ჰაერის წნევაა 0,5 მპა. კარკასის გრძივი და განივი სიხისტე და მდგრადობა უზრუნველყოფილია კარკასის ბოლოებში ჩამაგრებული სპეციალური საჭიმრებით. პ. კ. მზიდუნარიანობა ჰაერზე დაყრდნობილთან შედარებით დაბალია, ამიტომ მას მცირე მალეებში (6-15 მ) იყენებენ.

რომელიც შედგება ცალკეული ჩაკეტილი წრიული განივკვეთის



ნახ. 1

კონსტრუქციები ვანტური – დაკიდებული გადახურვები, ბურული, ხიდები (ნახ. 1) და სხვა კონსტრუქციები, რომელთა მუშაობა ეფუძნება ხისტი საყრდენებისა და გაჭიმული ბაგირების (ღეროების) ერთობლივ მუშაობას.



ნახ. 1

კონსტრუქციები ლითონის – საერთო დასახელება სხვადასხვა შენადნობებისაგან, გამოყენებული სახალხო მეურნეობასა და ყოფაცხოვრებაში: შენობები, ნაგებობების, ჩარხები, მასშტაბური მოწყობილობები, მექანიზმები, აპარატები და ა.შ. მშენებლობაში ტერმინი "სამშენებლო ლითონკონსტრუქციები" შეესაბამება შენობა-ნაგებობების მზიდ ფოლადის კონსტრუქციებს. მე-20 საუკუნემდე მშენებლობაში ძირითადად გამოიყენებოდა სხმული თუჯის კონსტრუქციები (კოლონები, კოჭები, კიბის მარშები და სხვ.). თანამედროვე კ. ლ. იყოფა ორ ჯგუფად:

კონსტრუქციებისა ლითონისა და



ნახ. 1

ფოლადისა და მსუბუქი შენადნობების (მაგ., ალუმინის). სხვა სამშენებლო კონსტრუქციებთან შედარებით კ. ლ. აქვს უპირატესობები, როგორცაა: სიმსუბუქე, ტექნოლოგიურობა, სივრცითი სიმტკიცე და სიხისტე, მაღალი დეკორატიული თვისებები, მონტაჟისა და დემონტაჟის სისწრაფე, შედუღებადობა, მობილურობა და სხვ. ლითონის კონსტრუქციების გამოყენების სფეროა: მაღლივი შენობები, ხიდები, დიდმალიანი გადახურვები, კოშკები, ანძები, კოშკური და ხიდური ამწეები, გაზგოლდერები, სილოსები, რეზერვუარები, ბუნკერები, კოჭები, წამწეები, სტრუქტურები, გარსები, ესტაკადები, ელექტროსადენი ხაზების საყრდენები, მილსადენები, ჰიდრავლიკური ფარები, კარკასები და სხვ. მსოფლიოში ცნობილი ლითონის ნაგებობებია: ეიფელის კოშკი (პარიზი, საფრანგეთის რესპუბლიკა; იხ. ეიფელის კოშკი, ნახ. 1); შუხოვის კოშკი (მოსკოვი, რუსეთის ფედერაცია, ნახ. 1); ცათამბჯენი Turning Torso (მალმიო, შვედეთის სამეფო, ნახ. 2); ცათამბჯენი Мэри-Экс (ლონდონი, ინგლისი, ნახ. 3); ხიდი "ოქროს ჭიშკარი" (სან-ფრანცისკო, აშშ) და სხვ.



ნახ. 2



ნახ. 3

კონსტრუქციები მონოლითური – სამშენებლო კონსტრუქციები, რომლის ძირითადი ნაწილები შესრულებულია უშუალოდ შენობებისა და ნაგებობების აგების ადგილას, როგორც ერთიანი, მთლიანი (ძირითადად ბეტონისა და რკინაბეტონის კონსტრუქციები) (ნახ. 1. მონოლითური შენობა).



ნახ. 1

კონსტრუქციები ტენტოვანი – გადახურვის სახეობა, რომლის მზიდი ზედაპირი შექმნილია წინასწარ დამაბული ტენტით ან ვანტებით გაძლიერებული ტენტით (ნახ. 1).



ნახ. 1

კონსტრუქციები ფოლადის – სამშენებლო კონსტრუქციები, რომელთა მზიდი ელემენტები დამზადებულია ფოლადისაგან (ნახ. 1) და შეერთებულია შედუღებით, ჭანჭიკებით ან მოქლონებით. მშენებლობაში გამოიყენება ჩვეულებრივი ნახშირბადიანი და მცირედ ლეგირებული მაღალი სიმტკიცის ფოლადები, ხოლო მათგან დამზადებული კონსტრუქციები – ღეროვანი ან ფურცლოვანი სისტემების სახით. ღეროვანს მიეკუთვნება: კოჭები, წამწები, სვეტები, ხიდები, მაღლივი კარკასული შენობები, დიდმალიანი გადახურვები, სტრუქტურები, ანძები, კოშკები, შახტის ურნალები, ესტაკადები, ამწები და სხვ. ფურცლოვან სისტემებში შედის: რეზერვუარები, ბუნკერები, სილოსები, გაზგოლდერები, ბრძმედები, ელევატორები, დიდი დიამეტრის მილსადენები, საკვამლე მილები, გარსები და სხვ. კ. ფ. ფართო გამოყენებას განაპირობებს მისი სიმსუბუქე, მაღალი სიმტკიცე, საიმედოობა, აირ- და წყალშეუღწევადობა, შედუღებადობა, დამზადების სიმარტივე, თუმცა აქვს უარყოფითი თვისებებიც, როგორცაა დეფიციტურობა, კოროზია, დაბალი ცეცხლმედეგობა, მაღალი ღირებულება. მშენებლობაში კ. ფ. პირველად გამოჩნდა XIX საუკუნის დასაწყისში. ამჟამად ფოლადის კონსტრუქციებს ძირითადად იყენებენ მაღლივი კარკასული შენობების, დიდმალიანი ვანტური ხიდების, სატელევიზიო და რადიოანძების (კოშკების) ასაგებად, აგრეთვე სასპორტო ნაგებობების გადახურვებში.



ნახ. 1

კონსტრუქციები ქვის – შენობა-ნაგებობათა მზიდი და შემომზლუდი კონსტრუქციები, რომელიც შესრულებულია ქვის წყობისაგან (სამირკველი, კედელი, სვეტი, ზღუდარი, კამარა, თალი, ხიდი, ვიადუკი და სხვ.) (ნახ. 1). კ. ქ. სტრუქტურის მიხედვით არის სიღრუეებიანი და მთლიანკვეთიანი; დამზადების მიხედვით – ბუნებრივი (ტუფი, კირქვა, ნიჟარქვა, ქვიშაქვა, ტრეპელი, დიატომიტი) და ხელოვნური (თიხის აგური, კერამიკული ბლოკები, მსუბუქი და მძიმე ბეტონის მასიური და სიღრუეებიანი ბლოკები, სილიკატური მსხვილი ბლოკები, უჯრედოვანი ბეტონის ქვები და სხვ.). ქვის წყობის ხარისხი დამოკიდებულია შემკვრელ დულაბზე, რომელიც შეიძლება იყოს ცემენტის, კირის, თიხისა და შერეული. ყველა სახის დულაბი მზადდება შემკვრელის, წვრილმარცვლოვანი შემვსების (ქვიშა), წყლისა და პლასტიფიკატორისაგან. კ. ქ. ხანგამმლე და ცეცხლმედეგია. შეიძლება დამზადდეს ადგილობრივი საშენი მასალისგან, წყობა კარგად მუშაობს კუმშვაზე, მაგრამ ცუდად – გაჭიმვაზე, ამიტომ ამ ნაკლის გამოსასწორებლად ხშირად მიმართავენ წყობის მოცულობით ან ზედაპირულ გარსაკრით დაარმატურებას.



ნახ. 1

კონსტრუქციები ხის – სამშენებლო კონსტრუქციები, რომელთა მზიდი ელემენტები ძირითადად დამზადებულია ხისაგან. მერქანი ტრადიციულად წარმოადგენს ყველაზე მოთხოვნად საშენ მასალას, რასაც განაპირობებს მისი შესანიშნავი დეკორატიული თვისებები, ფართო გავრცელება, მოპოვებისა და დამუშავების სიმარტივე, ყინვამედეგობა, სიმსუბუქე, წებვადობა, ანტისეისმურობა, ცეცხლმედეგობა, ფერთა სასიამოვნო გამა, აგრესიული გარემოს მიმართ მდგრადობა, ეკოლოგიურობა, მაღალი სიმტკიცე მცირე სიმკვრივესთან ერთად, ხოლო რაც შეეხება ისეთ უარყოფით მხარეებს, როგორცაა წვადობა, დაბალი ბიომედეგობა, სოკოვანი დაავადებები, ლპობისაკენ მიდრეკილება, მავნებლების გაჩენა და სხვა – ეს თვისებები შედარებით ადვილად აღმოიფხვრება მერქნის კონსერვირების გზით, რაც ითვალისწინებს მის დამუშავებას ანტისეპტიკებით, ანტიპირენებით, ზეთებით, საღებავებით, ლაქებით. შეერთებებში გამოიყენება: წებო, ჭანჭიკები, წირწკიმალები, ჭდობები, სოგმანები, ხრახნები, საკიდები, ჩანგლები, ლითონის დაკბილული ფირფიტები, კოტები, ნარანდი და სხვ. ხის



ნახ. 1



ნახ. 2

ნაგებობებმა თავიდანვე დიდი გამოყენება პოვეს ტყით მდიდარ რეგიონებში, სადაც ჩვენი წელთაღრიცხვის დასაწყისიდან აგებდნენ სხვადასხვა დანიშნულების ხის შენობებს – საცხოვრებელ სახლებს, სასახლეებს, ტაძრებს, ციხესიმაგრეებს, საფორტიფიკაციო ხიდებსა და სხვ. ყველაზე ხანდაზმულ, დღემდე შემორჩენილ ნაგებობად ითვლება ათას ხუთასი წლის წინ იაპონიაში აშენებული ტაძარი, რომელიც ადგილობრივი წითელი ხის მერქნისაგან იყო აგებული. ძველ რომშიც საკმაოდ გავრცელებული იყო ხის კონსტრუქციები საცხოვრებელი სახლების, ტაძრების გადახურვისა და

ხიდების ასაშენებლად. საქართველოშიც ფართოდ იყენებდნენ მერქანს საცხოვრებელი სახლების (ე.წ. "დარბაზის" ტიპის), ეკლესიების, სასახლეების და თავდაცვითი ნაგებობების ასაშენებლად. საყოველთაოდ ცნობილია, რომ ქართველების უპირველესი საკათედრო ტაძარი – სვეტიცხოველი – თავდაპირველად ხის კონსტრუქციებისაგან ყოფილა აგებული. საცხოვრებლის საინტერესო სახეობას წარმოადგენდა ხის "ოდა-სახლი" (ნახ. 1. ქართული ოდა-სახლი. ქართველი კლასიკოსი მწერლის, კონსტანტინე გამსახურდიას სახლ-მუზეუმი, ს. ძველი აბაშა, საქართველო), რომელიც ყურადღებას იპყრობდა ჰაეროვნებით და ქართული ჩუქურთმებით დამშვენებული ფასადებით. ხის სახლების უნიკალური თვალსაჩინოებაა თბილისის ეთნოგრაფიული მუზეუმი ღია ცის ქვეშ. ხის კონსტრუქციებს იყენებენ სამრეწველო,



ნახ. 3

სამოქალაქო (ნახ. 2. ხის საცხოვრებელი სახლი), სასოფლო-სამეურნეო დანიშნულების შენობების გადასახურავად, აგრეთვე ხიდებში (ნახ. 3. ხის თაღოვანი ხიდი სიგრძით 118,57 მ, ქ. ბაკლი, აშშ, ვაშინგტონის შტატი), ესტაკადებში, ელექტროგადამცემი ხაზების საყრდენებად და სხვ. ბოლო პერიოდში მსოფლიოში მრავალი დიდმალიანი (მალით 150 მ და მეტი) გადახურვა (ძირითადად გუმბათები) იქნა აგებული (სპორტული სუპერ-არენა, დიამეტრი 163 მ, აშშ, ჩრდილო მიჩიგანის უნივერსიტეტი, 1991 წ.; ტაკომას გუმბათი, დიამეტრი 161,5 მ, აშშ, ქ. ტანაკა, ვაშინგტონის შტატი, 1892 წ.; ვაკაპის ხის გუმბათი, დიამეტრი 153 მ, დიამეტრი 153 მ, აშშ, ჩრდილოეთ არიზონა, 1977 წ., იზუმოს ხის გუმბათი, დიამეტრი 143 მ, იაპონია, იზულო სიტი, შიმანის პრეფექტურა, 1992 წ.; ჯუკაის გუმბათი ოვალური ფორმის, ოვალის სიგრძე –178 მ, სიგანე – 157 მ, იაპონია, ქ. ოდატე, აკიტას პრეფექტურა, 1997 წ.; კონოჰანას ხის გუმბათი, დიამეტრი 116 მ, იაპონია, მიაზაკი სიტი, მიაზაკის პრეფექტურა, 2004 წ.; ოულუს ხის გუმბათი, დიამეტრი 115 მ, ფინეთი, ოულუ სიტი, 1985 წ. და სხვ.), სადაც მზიდ ელემენტებად გამოყენებულია თერმული- და ნანოტექნოლოგიებით დამუშავებული ხის კონსტრუქციები.

კონსტრუქციული – 1. კონსტრუქციასთან დაკავშირებული (მაგ., კონსტრუქციული ცვლილება); 2. რაც შეიძლება საფუძვლად დაედოს შემდგომ მუშაობას (მაგ., კონსტრუქციული წინადადება); 3. რეალური შედეგის მქონე, პრობლემის გადაწყვეტის საფუძვლად ვარგისი რაიმე.

კონსტრუქციული გადაწყვეტა – ნაგებობა, რომელიც ითვალისწინებს შენობის კონსტრუქციული სქემის ტიპებს: კარკასული, ჩარჩოვანი, უკარკასო; მზიდი და შემომდარგვლელი კონსტრუქციების მასალის სახეობებს: ხე, ლითონი, რკინაბეტონი, პლასტმასა, ქვა, მინა; ცალკეული კონსტრუქციული ელემენტის ტიპებს და გაბარიტებს; კვანძებსა და შეერთებებს. კონსტრუქციული გადაწყვეტების შერჩევა უნდა წარმოებს მშენებლობის კონკრეტული პირობებისათვის, მათი გამოყენების ტექნიკურ-ეკონომიკური მიზანშეწონილობიდან გამომდინარე, ენერგოტევადობის, შრომატევადობისა და მშენებლობის ღირებულების მაქსიმალურად შემცირების გათვალისწინებით, რაც მიიღწევა: ეფექტური საშენი მასალებისა და კონსტრუქციების გამოყენებით, კონსტრუქციების მასის შემცირებით, მასალების ფიზიკურ-მექანიკური თვისებების სრულად გამოყენებითა და ადგილობრივი საშენი მასალების გამოყენებით.

კონსტრუქციული დახერხილი მასალა – დახერხილი მასალა სიმტკიცის გარანტირებული მაჩვენებლებით მზიდი კონსტრუქციებისა და დეტალების დასამზადებლად. კ. დ. მ. დახარისხება ხდება EN338 (ევროპული სტანდარტი) და BS 4978 (დიდი ბრიტანეთის სტანდარტი) სტანდარტების მიხედვით. კერძოდ, სტანდარტი BS 4978 ყოფს დახერხილ მასალას SS (საერთო კონსტრუქციული) და GS სორტებად (სპეციალური კონსტრუქციული), აგრეთვე სამშენებლო კონსტრუქციების დასამზადებლად გამოუსადეგარ მასალად. ასეთი დაყოფა საშუალებას იძლევა გამოყენებული იქნეს მზიდი კონსტრუქციების კომპიუტერული დაპროექტება, რაც უზრუნველყოფს მშენებლობაში ხის კონსტრუქციული მასალების გამოყენებით მერქნის 15-20% ეკონომიას. კ. დ. მ. ამზადებენ ინდივიდუალური საცხოვრებელი სახლების სანივნივე და კარკასულ კონსტრუქციებს, რომლებიც ადვილად ექვემდებარება ცეცხლ- და ბიოდამცავი საშუალებებით დამუშავებას, რაც მნიშვნელოვნად ზრდის მათ ხანგამძლეობასა და ცეცხლმედეგობას.

კონსტრუქციული ელემენტი – 1. ნაგებობის, მექანიზმის კონსტრუქციულად დამთავრებული ტექნიკური ელემენტი (ან ტექნიკური ელემენტების ერთობლიობა), რომელიც

დამზადებულია ექსპლუატაციის, ტექნიკური მომსახურების, ენერგეტიკული კვებისა და სივრცითი განლაგების პირობების შესაბამისად; 2. შენობის რაღაც ნაწილი – კონსტრუქცია, რომელიც ასრულებს განსაზღვრულ ფუნქციას და არის შენობის, ნაგებობის, კარკასის ნაწილი (სამიკვებელი, კედელი, კოლონა, ტიხარი, გადახურვის კოჭი და მისთ.).

კონსტრუქციული კვანძი – კონსტრუქციის რამდენიმე ელემენტის შეერთების ადგილი. ის შეიძლება იყოს ხისტი ან სახსროვანი.

კონსტრუქციული მასალები – მასალები, გამოყენებული სამშენებლო კონსტრუქციებისა და დეტალების, მანქანათა ნაწილების, სატრანსპორტო საშუალებების, ხელსაწყოების, აპარატების, სამხედრო და კოსმოსური ტექნიკისა და ა.შ. დასამზადებლად. კონსტრუქციულ მასალებს მიეკუთვნება: ფოლადი, ლითონის შენადნობები, მერქანი, ბეტონი, მინა, პლასტმასა, რეზინი, პნევმოქსოვილი, კერამიკა, კომპოზიტური მასალა და სხვ.

კონსტრუქციული მდგრადობა – შენობა-ნაგებობის უნარი შეინარჩუნოს მდგრადობა საანგარიშო დატვირთვების ზეგავლენისას.

კონსტრუქციული მოთხოვნები – მოთხოვნები, რომლებიც მიმართულია სამშენებლო კონსტრუქციების სრულყოფისაკენ. იგი ითვალისწინებს გადაწყვეტის სიმარტივეს, მასალების რაციონალურ გამოყენებას, ნაკეთობის სიმტკიცეს, სიმაგრეს, გამძლეობას, უსაფრთხოებას, ეკოლოგიურობას და სხვ.

კონსტრუქციული მტყუნება – მტყუნება, რომელიც წარმოიშობა ობიექტის კონსტრუქციის დადგენილი წესებისა და ნორმების დარღვევის შედეგად.

კონსტრუქციული საიმედოობა – შენობა-ნაგებობის კონსტრუქციული სისტემის სამშენებლო დოკუმენტით განსაზღვრული ფუნქციების შესრულება მისი გამოყენების მთელ პერიოდში.

კონსტრუქციული სიმტკიცე – მოწყობილობის კონსტრუქციული ელემენტების (შედუღებული კვანძი, მუხლა ლილვი, ჭანჭიკი, მოქლონი, წირწკიმალი, ტურბინის ფრთა და სხვ.) თვისება, გარკვეულ პირობებში, რღვევის გარეშე მიიღოს ესა თუ ის ზემოქმედება (დატვირთვები; ტემპერატურული, მაგნიტური, ელექტრული ცვლილებები; არათანაბრად მიმდინარე ფიზიკურ-ქიმიური პროცესები და სხვ.). შეუსაბამობა კონსტრუქციულ სიმტკიცესა და მასალის სიმტკიცეს შორის განისაზღვრება კონსტრუქციის ფორმით, ზომითა და დამზადების ტექნოლოგიით.

კონსტრუქციული სისტემა – განსაზღვრული ტიპის მზიდი სისტემა, რომელსაც ახასიათებს შემადგენელი ელემენტების კონსტრუქციული გადაწყვეტა, ურთიერთგანლაგება და ძალების გადაცემის ხერხები. შენობა, კონსტრუქციული სისტემის ასაწყობი ელემენტების მიხედვით, არსებობს: პანელური, მსხვილპანელური, ბლოკური, პანელურ-ბლოკური, მოცულობით-ბლოკური, კარკასული, კარკასულ-პანელური და სხვ. ტიპის.

კონსტრუქციული სქემის შემადგენლობა – 1. ნაგებობების (მათ შორის, ხაზობრივი ნაგებობების) მშენებლობის შემთხვევაში კონსტრუქციული სქემა მოიცავს: ა) განმარტებით ბარათს; ბ) მიწის ნაკვეთის გეგმას (სადაც ფიზიკურ კონტექსტშია ნაჩვენები მიწის ნაკვეთი(ებ)ზე ნაგებობების განთავსება); გ) ნაგებობ(ებ)ისათვის საჭირო ტერიტორიის გრუნტის ზედაპირის ცვლილების გეგმას (ასეთის არსებობის შემთხვევაში); დ) ნულოვანი ნიშნულის განსაზღვრას და აბსოლუტურ ნულოვან ნიშნულთან მიმართებას; ე) ხედების

(ფასადების) სქემატურ ნახაზებს; ვ) ნაგებობ(ებ)ის მახასიათებელ ჭრილებს; ზ) არსებობის შემთხვევაში, შენობის ყველა სართულის გეგმას; 2. ადგილობრივი თვითმმართველობის ორგანოს გადაწყვეტილებით მისი სამოქმედო ტერიტორიის კონკრეტულ ნაწილ(ებ)ზე, საჭიროების შემთხვევაში, კონსტრუქციული სქემა შესაძლებელია დამატებით მოიცავდეს ნაგებობის ციფრულ ვიზუალიზაციას; 3. დამკვეთის გადაწყვეტილებით კონსტრუქციული სქემა შესაძლებელია დამატებით მოიცავდეს: ა) ტერიტორიის ფოტოებს; ბ) ციფრულ ვიზუალიზაციას ან მაკეტს.

კონტაქტი (ლათ. contactus შეხება) – შეხება, შეერთება რაღაცეებისა ან ზედაპირი, ადგილი, ზონა რაღაცის შეხებისა. არსებობს კონტაქტის მრავალი სახეობა: არამჭიდრო, ბლოკირების, გადამრთველი, გადასართავი, გადასასვლელი, განრთვადი, დადებითი, დამოკლებული, ზამბარიანი, მაგნიტური, მგორავი, მექანიკური, მთავარი, მკვეთრი, მოპლატინებული, მოოქროვილი, მოძრავი, მუშა, მჭიდრო, ნახშირის, პლატინის, სალტეების, სრიალა, სუსტი, ტორსული, უძრავი, ფირფიტოვანი, ფრიქციული, ქვანახშირის, ყრუ, შემრთველი, შერთვადი, შერთვად-განრთვადი, შტეფსელის, ცენტრალური, ხიშტა და სხვ.

კონტაქტური როფი – ფლოტორეაგენტების პულპა ფლოტაციის მეთოდით სასარგებლო წიაღისეულის გამდიდრების წინ.

კონტეინერი (ინგლ. container<contain შერევა, გარევა, ჩატევა) – გასახსნელი სტანდარტული ტევადობა, რომლის დანიშნულებაცაა სხვადასხვა სახის ტრანსპორტით ტვირთების გადატანა ისე, რომ მიმღებთან მიტანამდე შეიძლება შეიცვალოს ტრანსპორტის სახე, მაგრამ არ მოხდეს თვით ტვირთის გადატვირთვა-გადმოტვირთვა (ნახ. 1). კონტეინერების გამოყენება უზრუნველყოფს ტვირთის შენახვას, სატრანსპორტო საშუალებების ტვირთბრუნვას, ტრანსპორტირების ხარჯების შემცირებასა და სხვ. კ. შეესაბამება სატრანსპორტო საშუალების ტვირთამწეობასა და ზომებს. დანიშნულების მიხედვით კონტეინერი არის უნივერსალური, სპეციალური და სპეციალიზებული.



ნახ. 1

კონტეინერმზიდი – საავტომობილო გზებზე ტვირთის გადასაზიდი სპეციალური მანქანა, რომელსაც აქვს შასიზე ქვემოთ განთავსებული ჩარჩო და საბრჯენი კონტეინერის დასამაგრებლად და მდგრადობის უზრუნველსაყოფად. დატვირთვა და განტვირთვა ხდება ავტოამწეების დახმარებით.

კონტემპორალური – თანამედროვეობას მიკუთვნებული.

კონტემპორარი – თანამედროვე ხელოვნების ახალი მოდერნისტული მიმდინარეობა მსოფლიოში XX-XXI საუკუნეების მიჯნაზე.

კონტინუალური (ლათ. continuāre შევართოთ უშუალოდ; მივყვით უშუალოდ) – უწყვეტი, მუდმივი, უწყვეტად განმეორებადი.

კონტრაგენტი – ხელშეკრულების მონაწილე მხარე, რომელსაც მისასვლელი ლიანდაგის ფარგლებში აქვს თავისი სასაქონლო საწყობები, დატვირთვისა და გადმოტვირთვისათვის განკუთვნილი შესაბამისი ადგილები და მასთან მიერთებული სარკინიგზო ლიანდაგები.

კონტრაქტაცია (ლათ. contractus შეთანხმება) – პროდუქციის დამზადება იმ ხელშეკრულებათა საფუძველზე, რომლებსაც ყოველწლიურად დებენ დამამზადებელი ორგანიზაციები მწარმოებლებთან.

კონტრაქტი (ლათ. contractus<contrahere ერთად შეერთება) – რეგისტრირებული საბირჟო გარიგება მოლაპარაკებულ მხარეებს – კონტრაგენტებს შორის, რომელშიც განსაზღვრულია მხარეთა უფლებები და ვალდებულებები, მათი შესრულების პირობები, ვადები და პასუხისმგებლობა კონტრაქტის შეუსრულებლობისათვის.

კონტრაქტი გრძელვადიანი – კონტრაქტი წარმოებაზე, მონტაჟზე, მშენებლობაზე ან ასეთ საქმიანობასთან დაკავშირებული მომსახურების გაწევაზე, რომელიც არ დასრულებულა იმ კალენდარულ წელს, რომელშიც დაიწყო კონტრაქტით გათვალისწინებული მომსახურება, გარდა იმ კონტრაქტისა, რომელიც დასრულდა კონტრაქტით გათვალისწინებული მომსახურების გაწევის დაწყებიდან 6 თვის განმავლობაში.

კონტრბანკეტი – ქვის, გრუნტის ან სხვა მასიური კონსტრუქციული ელემენტების ყრილით შექმნილი ბარიერი, რომელიც უზრუნველყოფს დიდი დახრილობის ფერდობიდან არამდგრადი ფენების ჩამოქცევის თავიდან აცილებას.

კონტრეილერი (ლათ. con ერთად და trailer რაც მიათრევს) – ერთგვარი პნევმატიკურ ბორბლებიანი კონტეინერი გამიზნული ტვირთის გადასატანად რკინიგზის პლატფორმაზე. ტვირთამწეობა 6-30 ტ.

კონტროლი (ფრანგ. contrôle<ლათ. contra წინააღმეგ და rotulus გრაგნილი) – 1. ზედამხედველობა, მეთვალყურეობა, შემოწმება; 2. მართვის სისტემის ძირითადი ფუნქცია, რომელიც ხორციელდება მართვის სისტემის მეთვალყურეობის საფუძველზე ამ სისტემის ოპტიმალური ფუნქციონირების უზრუნველყოფის მიზნით. კონტროლის მონაცემების შედეგებზე დაყრდნობით ხდება სისტემის ადაპტაცია, ანუ ოპტიმიზაციური მმართველობითი გადაწყვეტილებების შესრულება. ფაქტობრივად კონტროლის მეშვეობით ხორციელდება სისტემის ფაქტობრივი მდგომარეობის შედარება სასურველთან და ერთდოულად, გამომჟღავნებული გადახრების აღმოფხვრისათვის ღონისძიებების დასახვა. კონტროლის სივრცეში შედის კონტროლის შემდეგი ელემენტები: სუბუექტი, ობიექტი, საგანი, მიზანი, პრინციპი, მეთოდი, ტექნოლოგია და საკუთრივ კონტროლის მიმდინარეობის პროცესი. კონტროლის ძირითადი სახეებია: ეკოლოგიური, ენერგეტიკული, სანიტარული, ტექნიკური, ტექნოლოგიური, ფინანსური და სხვ.

კონტროლი დოკუმენტური – ტექნიკური და სამშენებლო ინსპექციისა და სხვა უფლებამოსილი ორგანოების მეშვეობით საინსპექციო ორგანოს მიერ განხორციელებული ტექნიკური ინსპექტირების მასალების ანალიზი, შეფასება და სათანადო რეაგირება.

კონტროლი მისაღები – პროდუქციის კონტროლი, რომლის შედეგად მიიღება გადაწყვეტილება ამ პროდუქციის ვარგისიანობის შესახებ.

კონტროლი მიყოლებული – კონტროლი, როდესაც მოწმდება პარტიაში პროდუქციის ყველა ერთეული.

კონტროლი ოპერაციული – პროდუქციის ან პროცესის კონტროლი ტექნოლოგიური ოპერაციის შესრულების დროს ან მისი დამთავრების შემდეგ.

კონტროლი შერჩევითი – კონტროლი, როდესაც მოწმდება პარტიაში პროდუქციის ზოგი (შემთხვევით შერჩეული) ერთეული.

კონტროლი შესავალი – კონტროლი პროდუქციისა, რომელსაც მომწოდებელი აწვდის მომხმარებელს ან დამკვეთს და რომელიც გამოიყენება პროდუქციის დამზადების, რემონტის ან ექსპლუატაციისათვის.

კონტრელიევი (ძვ. ფრანგ. contre<ლათ. contrā წინააღმდეგ და ფრანგ. relief დახმარება<ძვ. ფრანგ. relever აწევა; შემსუბუქება<ლათ. relevāre ტვირთის, დატვირთვის შემსუბუქება; შემსუბუქება; აწევა) – ჩაღრმავებული რელიეფის ერთ-ერთი სახე, რომელიც ფაქტობრივად ბარელიეფის საწინააღმდეგო სტრუქტურისაა. გამოიყენება ბეჭდვით საქმეში, ასევე ბარელიეფისა და ინტალიოების დასამზადებელი ფორმების (მატრიცების) შესაქმნელად.

კონტრელსი – რკინიგზის რელსებს შიგნით, მათ პარალელურად დამაგრებული რელსი (მცირერადიუსიან მრუდებში, ხიდებზე და სხვ.) კონსტრუქციის სიხისტის გასაზრდელად ან მოძრავი შემადგენლობის თვლების მიმართულების შესანარჩუნებლად (ნახ. 1).



ნახ. 1

კონტროტორული აგრეგატი – აგრეგატი, რომელიც შედგება თანაღერძული ჰიდროტურბინისა და ელექტრონული კონტროტორული გენერატორის, როტორის ღუზისა (რომელზეც დამაგრებულია შიგა ტურბინის ლილვი) და სტატორისაგან. გენერატორის როტორი და კონტროტორი ბრუნავს სხვადასხვა მხარეს. კ. ა. დამახასიათებელია გამწოვი მილის კარგი მუშაობა, ასევე როტორის მაღალი სისუფთავე კონტროტორის მიმართ, რაც ამცირებს გენერატორში პოლუსების რიცხვს და, შესაბამისად, მის გაბარიტებსაც.

კონტროტი (კონტროტი) (ლათ. contrā წინააღმდეგ, საწინააღმდეგო, საპირისპირო, მოპირდაპირე და fortis ძლიერი, მაგარი) – ბუტრესი, გვერდსამაგრი, კედლის ბურჯი; კედლის ვერტიკალური ან დახრილი მასიური შვერილი (ნახ. 1. კოლომნის კრემლის კედელი, რუსეთის ფედერაცია), რომელსაც გადაეცემა გვერდული განმბრჯენი და ზრდის კედლის მდგრადობას. განსაკუთრებით გავრცელებულია გოტიკურ არქიტექტურაში. ის შეიძლება იყოს მზიდი კედლის ნაწილი ან მისგან მოშორებული 2-3 მეტრით და დაკავშირებული ამ კედელთან გადაკიდებული თაღების – არკბუტანების მეშვეობით.



ნახ. 1

კონტროტი დიაგონალური – კონტროტი, განლაგებული შენობის კუთხეში.

კონტრქანჩი – დამატებითი ქანჩი, რომელიც ეხრახნება ჭანჭიკს ან სარქს ძირითადი ქანჩის ზემოთ, რომ არ მოხდეს თვითამოხრახნა.

კონტრხრახნი – უძრავი ფრთები ხრახნის თხემის წინ ან უკან, ხრახნის მოძრაობის საწინააღმდეგოდ.

კონტური (ფრანგ. contour<contourner შეხვევა, მოხაზვა) – 1. ჩაკეტილი ხაზი, რომელიც შემოსაზღვრავს გეომეტრიულ ფიგურას, საგანს, დეტალს, რაიმეს ფორმას, სილუეტს და სხვ.; 2. მათემ. ბრტყელი ფიგურის საზღვარი; 3. მილგაყვანილობის ჩაკეტილი სისტემა; 4. ელექტრ. თანამიმდევრობით შეერთებული ელემენტების უბრალო ჩაკეტილი წრედი; ელექტროტექნიკური წრედი, რომელშიც შედის ინდუქტივობის კოჭა, კონდენსატორი და ელექტროენერჯის წყარო; 5. მართვის სისტემის რგოლის ჩაკეტილი ჯაჭვი, რომელშიც პირდაპირი და უკუკავშირების მეშვეობით შეერთებულია მართვის სისტემის სუბიექტი და ობიექტი.

კონურბაცია (ლათ. con ერთად და urbs ქალაქი) – მსხვილი პოლიცენტრალური საქალაქო აგლომერაცია, რომელიც, როგორც წესი, ფორმირდება ერთმანეთთან ახლოს განლაგებული ქალაქებისა და მათი გარეუბნების განვითარების საფუძველზე.

კონუსი (კონუსური ზედაპირი) (ლათ. conus<ბერძ. konos კოპი, გირჩა) – 1. გეომეტრიული სხეული, რომელიც წარმოიქმნება მართკუთხა სამკუთხედის ბრუნვით თავისი ერთ-ერთი კათეტის გარშემო (ნახ. 1); 2. სივრცის იმ წრფეების (მსახველების) გეომეტრიული ადგილი, რომლებიც აერთებენ რაიმე წირის (მიმმართველის) ყველა წერტილს სივრცის მოცემულ წერტილთან (წვეროსთან). ეს წირი (მიმმართველი) და წერტილი (წვერო) ერთ სიბრტყეში არ მდებარეობს. მიმმართველის მიხედვით კ. შეიძლება იყოს წრიული, ელიფსური და სხვ. კ. შორის უმარტივესია წრიული კონუსური ზედაპირი, რომლის მიმმართველია წრეწირი, ხოლო წვერო ორთოგონალურად გეგმილდება მის ცენტრში. წრიული კ. წარმოადგენს გეომეტრიულ სხეულს, რომელიც შემოსაზღვრულია წრიული კ. ზედაპირით და მიმმართველი წრეწირის მომცველი სიბრტყით. კონუსური კვეთები ეწოდება წირებს, რომლებიც მიიღებიან წრიული კ. ზედაპირის იმ სიბრტყესთან გადაკვეთისას, რომელიც არ გადის კ. წვეროზე. კონუსურ კვეთებს სხვანაირად მეორე რიგის წირებს უწოდებენ. თუ სიბრტყე კვეთს კ. ყველა მსახველს, კვეთაში მიიღება ელიფსი (კერძო შემთხვევაში წრე). თუ კონუსური ზედაპირი იკვეთება ერთ-ერთი მსახველის პარალელური სიბრტყით, კვეთაში მიიღება პარაბოლა. თუ მკვეთი სიბრტყე პარალელურია კონუსური ზედაპირის ორი მსახველისა, კვეთაში მიიღება ჰიპერბოლა (იხ. ელიფსი, ნახ. 1). კონუსური კვეთების სახის წირებს ფართოდ იყენებენ ტექნიკაში, მაგ., ელიფსურ კბილანებში, პროექტორებსა (პარაბოლური სარკე) და სხვ. მზის სისტემის ყველა პლანეტა მოძრაობს ელიფსზე, რომლის ერთ-ერთ ფოკუსში მოთავსებულია მზე. კომეტები მოძრაობენ როგორც ელიფსზე, ასევე პარაბოლურ და ჰიპერბოლურ ტრაექტორიაზე.

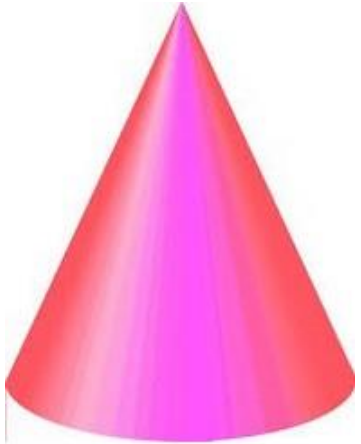

ნახ. 1

კონუსი ზეგერის – ხელსაწყო საქარხნო ღუმლებში მაღალი ტემპერატურის არაპირდაპირი განსაზღვრისათვის. შედგება 4-5 სმ სიმაღლის კერამიკული კონუსების ნაკრებისაგან, რომლებიც დამზადებულია წინასწარ ცნობილი ტემპერატურის მქონე თიხებისაგან 600-1900°C დიაპაზონში. შემოღობილი კონუსის ნომრის მიხედვით მსჯელობენ ღუმელში ტემპერატურის შესახებ.

კონუსი წაკვეთილი – გეომეტრიული სხეული, მოთავსებული კონუსის ფუძესა და ფუძის პარალელურ სიბრტყეს შორის, რომელიც კვეთს კონუსს (ნახ. 1. კონუსი წაკვეთილი: H – სიმაღლე; A და B – ზედა და ქვედა ფუძეების რადიუსები).

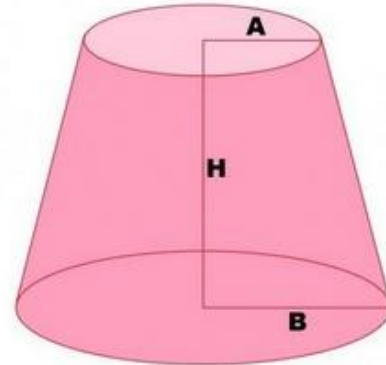

ნახ. 1

კონუსურობა – სწორი კონუსის ფუძის წრეხაზის დიამეტრის ფარდობა მის სიმაღლესთან D/H , ხოლო წაკვეთილი კონუსისათვის – ფუძეების დიამეტრების სხვაობის ფარდობა მის სიმაღლესთან $(D - d)/h = 2tg\alpha$, სადაც α არის კუთხე კონუსის მსახველსა და სიმაღლეს შორის.

კონფესია – 1. სარწმუნოება, რჯული; ეკლესია; 2. ფორმალური განცხადება, რომელშიც პიროვნება აღიარებს ჩადენილ დანაშაულს; 3. განცხადება, რომელშიც გადმოცემულია ძირითადი რელიგიური დოქტრინა.

კონფიგურაცია (ლათ. configuratio ფორმის მიცემა, განლაგება) – რისამე გარეგანი მოხაზულობა, ფორმა, საგანთა განლაგება ერთმანეთის მიმართ.

კონფიდენციალური ინფორმაცია – ფინანსური, ეკონომიკური, კომერციული, სამეცნიერო-ტექნიკური, ტექნოლოგიური ინფორმაცია, რომელიც არასამეწარმეო (არაკომერციული) იურიდიული პირის (სახელწოდება) თანამშრომლისათვის ცნობილი გახდა მისი სამსახურებრივი მოვალეობის შესრულებისას.

კონფირმატი (ევროხრახნი, ევროშურუპი) – ერთელემენტიანი მოთუთიებული ლითონის სამაგრი ელემენტი, რომელიც გამოიყენება ხის მასალების დეტალების შესაერთებლად. წარმოადგენს სპეციალურ ხრახნს დამალული თავითა და გლუვი ბოლოთი (ნახ. 1). ყველაზე მეტად გავრცელებული ზომებია (კუთხვილის გარე დიამეტრი და სიგრძე მმ-ში): 5×40, 5×50, 6,3×40, 6,3×50, 7×40, 7×50, 7×60, 7×70. დაყენებისას საჭიროებს შესაერთებელი დეტალების გაბურღვას კუთხვილის დიამეტრზე ოდნავ ნაკლები ზომით.



ნახ. 1

კონფისკაცია (ლათ. confiscatio ქონების ჩამორთმევა ხაზინის სასარგებლოდ) – ქონების, ფულისა და ა.შ. იძულებითი და აუნაზღაურებელი გადაცემა სახელმწიფოს საკუთრებაში სასამართლოს გადაწყვეტილებით ან ადმინისტრაციული აქტით.

კონფორმაცია (ლათ. conformatio ფორმა, აგებულება, განლაგება) – სტრუქტურული მოწყობა; განსაზღვრული კონფიგურაციის მოლეკულებში ატომების სივრცითი განლაგება, რომელიც

განპიროვნებულია მათი მობრუნებით ერთი ან რამდენიმე ცალკეული სიგმა-კავშირების ირგვლივ.

კონფორმული გარდაქმნა – უწყვეტი ასახვა, რომელიც ინარჩუნებს უსასრულოდ მცირე ფიგურის ფორმას, ანუ ეს არის ერთი ფიგურის (არის) მეორეზე ასახვა, რომლის დროსაც პირველი ფიგურის შიგა წერტილში რაიმე კუთხით გადამკვეთი ორი წირი გადადის მეორე ფიგურის იმავე კუთხით გადამკვეთ წირებში. ერთი არის მეორეზე კონფორმული ასახვის დროს ათვლის მიმართულება ან უცვლელია (პირველი გვარის კონფორმული ასახვა), ან იცვლება საწინააღმდეგოდ (მეორე გვარის კონფორმული ასახვა). კონფორმულ ასახვას ფართოდ იყენებენ კარტოგრაფიაში, აერო - და ჰიდრომექანიკაში, დრეკადობის თეორიასა და სხვ.

კონფრონტაცია [ლათ. con წინააღმდეგ და frons (frontis) შუბლი, ფრონტი] – წინააღმდეგობა, დაპირისპირება, შეჯახება (სოციალური სისტემების, კლასთა ინტერესების, იდეურ-პოლიტიკური პრინციპების და ა.შ.).

კონქა – (ბერძ. kónkhē ორკარედი ნიჟარა, საჭმელად ვარგისი მოლუსკი, ნიჟარის მსგავსი ღრუ) იხ. კონქი.

კონქი (კონქა, ქონქი, კურტიმალი, კამარა, ხულა) (ბერძ. kónkhē ორკარედი ნიჟარა, საჭმელად ვარგისი მოლუსკი, ნიჟარის მსგავსი ღრუ) – ძველრომაულ, ძველბიზანტიურ, ისლამურ და თანამედროვე სატაძრო არქიტექტურაში ჩვეულებრივ ნახევარცილინდრული ფორმის სადგომის (მაგ., ეკლესიის საკურთხევლის აფსიდის) მეოთხედსფეროს მოყვანილობის გადახურვა (ნახ. 1. ღვთისმშობლის სახელობის მთავარი ტაძრის საკურთხევლის კონქი გელათის მონასტერში, საქართველო). საეკლესიო არქიტექტურაში კონქების რაოდენობის მიხედვით გვხვდება ერთკონქიანი, ორკონქიანი, სამკონქიანი, ოთხკონქიანი და ა.შ. ტაძრები; 2. კამარა, თალი, კურტიმალი. დამატებით იხ. კამარა და თალი.



ნახ. 1

კონცენტრატი (ლათ. concentratus თავმოყრილი, კონცენტრირებული) – 1. მადნის გამდიდრების პროდუქტი, რომელშიც თავმოყრილია ღირებული კომპონენტის ძირითადი ნაწილი; 2. საქონლის მეტად ყუათიანი საკვები (მარცვლეული, ქატო, კოპტონი, ღერლილი და სხვ.); 3. ნახევრად შემზადებული, გამხმარ-დაწნეხილი საკვები პროდუქტი ადამიანისათვის (მოხერხებულია შესანახავად და კერძის სწრაფად დასამზადებლად).

კონცენტრაცია (ლათ. concentratio შეყურსვა ცენტრის მიმართ) – რისამე თავმოყრა, დაგროვება, შეკრება ერთ ადგილზე ან ერთი ცენტრის ირგვლივ (მაგ., მტვრის შემცველობა ჰაერში). არსებობს კონცენტრაციის მრავალი სახეობა: ატომების, იონების, კოლოიდური, მოლეკულათა, მოლური, მოლურ-მოცულობითი, მოცულობითი, მხედველობის, ნაწილაკების, პროცენტული, სიმხურვალის, სხივების, ტალღების, ყურადღების, მბავათა, ძალების, წონასწორული, წონითი, ხსნარისა და სხვ.

კონცენტრაცია ძაბვების – ძაბვების მნიშვნელოვანი ზრდა ნაკეთობის ფორმის მკვეთრად შეცვლის ადგილებში. ძაბვების კონცენტრაციის ზონები მეტად დატვირთულია და წარმოადგენს პლასტიკური დეფორმაციებისა და რღვევის დაწყების ადგილებს. კ. ძ. შეფასდება კოეფიციენტით, რომელიც განისაზღვრება ადგილობრივი (უდიდესი ძაბვა კონცენტრაციის ადგილზე) ძაბვის შეფარდებით ნომინალურთან. შინაგანი ძაბვების კონცენტრაცია აღიძვრება მასალის არაერთგვაროვან სტრუქტურაში.

კონცენტრაცია წონითი – მყარი ფხვიერი მასალის მასის ფარდობა ჰიდრონარევში წყლის მასასთან.

კონცენტრული წრეწირები – საერთო ცენტრის მქონე წრეწირები, რომლებიც მდებარეობს ერთ სიბრტყეში.

კონცერნი (ინგლ. concern მონაწილეობა, ინტერესი) – დამოუკიდებელი სამრეწველო, საფინანსო და სავაჭრო საწარმოების გაერთიანება, რომლებიც სამეცნიერო-ტექნიკური, საინვესტიციო, საფინანსო, საგარეო-ეკონომიკური და სხვა ფუნქციების ნებაყოფლობით ცენტრალიზაციის საფუძველზე ეწევა ერთობლივ საქმიანობას; კ. წარმოიშობა იმ შემთხვევაში, თუ ერთი საწარმო სხვა საწარმოში მონაწილეობს ოცდახუთ პროცენტზე მეტი წილით. კონცერნი არ წარმოადგენს იურიდიულ პირს.

კონცესია (ლათ. concessio ნებართვა, დათმობა) – 1. სახელმწიფოს მიერ კერძო მრეწველთან, უცხოეთის ფირმასთან დადებული ხელშეკრულება გარკვეული ვადით სახელმწიფოს კუთვნილი სიმდიდრეების, საწარმოებისა და სხვა სამეურნეო ობიექტების ექსპლუატაციაში გადაცემაზე; 2. ასეთი ხელშეკრულების მიხედვით ორგანიზებული საწარმო.

კონცხი – ზღვაში, ტბაში ან მდინარეში შეჭრილი ხმელეთის სანაპიროს ნაწილი (ნახ. 1. მწვანე კონცხი, მახინჯაური, საქართველო). აგებულია მკვრივი ქანებით ან ნატანით. მათი წარმოშობა, როგორც წესი, დაკავშირებულია ეროზიულ პროცესებთან. კონცხის წარმოქმნას ხელ უწყობს სანაპირო ზონაში არსებული რბილი და მყარი ქანების ერთობლიობა. რბილი ქანები (მაგ., ქვიშა), ტალღების ზეგავლენით გაცილებით სწრაფად იმსხვრევა, ვიდრე მყარი ქანი, რის შედეგად წარმოიქმნება კონცხი. სწორედ კონცხზე გავივლება ამა თუ იმ კონტინენტის უკიდურესი დასავლეთი, აღმოსავლეთი, ჩრდილოეთი და სამხრეთი წერტილები.



ნახ. 1

კოოპერაცია (ლათ. cooperatio თანამშრომლობა) – 1. შრომის ორგანიზაციის ფორმა, რომლის დროსაც ერთი ან რამდენიმე სოციალური ჯგუფის წარმომადგენლები მონაწილეობენ ერთსა და იმავე შრომის პროცესში; 2. მასობრივი საწამოო, სავაჭრო და მისთ. გაერთიანება, რომლებიც იქმნება მისი წევრების (მეპაიეების) სახსრებით.

კოორდინატები გეოგრაფიული – დედამიწის ზედაპირზე წერტილის (პუნქტის) მდებარეობის განმსაზღვრელი გრძედი და განედი (ნახ. 1. გეოგრაფიულ კოორდინატთა სფერო). გეოგრაფიული გრძედი არის λ ორწახნაგა კუთხე მოცემული წერტილის მერიდიანის სიბრტყესა და საწყისი მერიდიანის (გრინვიჩის მერიდიანის) სიბრტყეს შორის. მას აითვლიან საწყისი მერიდიანიდან აღმოსავლეთით (აღმოსავლეთი განედი) და დასავლეთით (დასავლეთი განედი) 0-დან 180°-მდე; ხოლო გეოგრაფიული გრძედი არის ϕ ორწახნაგა კუთხე, პლანეტის ცენტრიდან მოცემულ წერტილამდე გავლებულ ხაზსა და ეკვატორის სიბრტყეს შორის, რომელიც იცვლება 0-დან 90°-მდე ეკვატორის ორივე მხარეს.

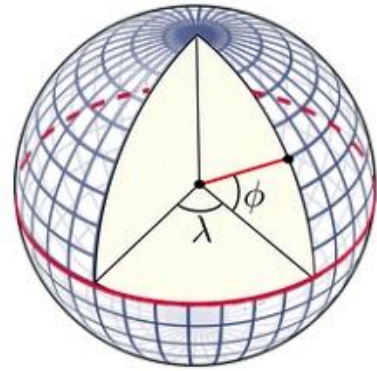

ნახ. 1

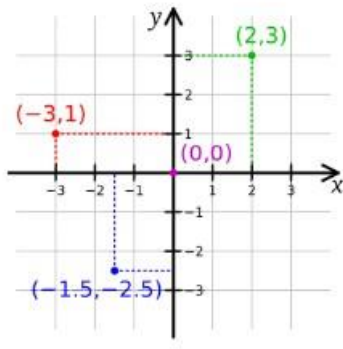

ნახ. 1

კოორდინატები დეკარტის – სიბრტყეზე ნებისმიერი წერტილის მდებარეობის განმსაზღვრელი x და y კოორდინატები, რომლებიც დადებითი ან უარყოფითი რიცხვებია (ნახ. 1) და რომლებიც განსაზღვრავენ მანძილს ამ წერტილიდან ორ ფიქსირებულ ურთიერთმართობულ წრფეებამდე (კოორდინატთა ღერძებამდე – ox და oy). კოორდინატთა ღერძებს ხშირად უბრალოდ ღერძებს უწოდებენ, ხოლო მათი გადაკვეთის წერტილს კი კოორდინატთა სათავეს. ეს პრინციპი მარტივად შეიძლება განზოგადდეს სამგანზომილებიანი სივრცის შემთხვევაში.

სამგანზომილებიანი სივრცეში გვექნება სამი ურთიერთმართობული კოორდინატთა ღერძი (ox , oy და oz) და რაიმე წერტილის მდებარეობა სივრცეში განისაზღვრება როგორც მანძილი ამ წერტილიდან კოორდინატთა ღერძების წყვილებზე გავლებულ სიბრტყეებამდე. ანალოგიურად, n განზომილებიანი სივრცეში, წერტილის მდებარეობა შეიძლება დახასიათდეს n დეკარტის კოორდინატით.

კოორდინატები მრუდწირული – კოორდინატების სახეობა, როდესაც ზედაპირზე (სიბრტყეზე) აღებული საკოორდინატო u და v წირები არის მრუდები და არა წრფეები. კ. მ. შემოღება ზედაპირზე საშუალებას იძლევა ზედაპირთა გეომეტრიული თვისებების შესასწავლად გამოვიყენოთ დიფერენციალური გეომეტრიის მეთოდები; გარდა ამისა, ამარტივებს ზოგი ინტეგრალის გამოთვლას.

კოორდინატები პოლარული – ორი სიდიდე r და ϕ , რომლებიც შემდეგნაირად განსაზღვრავენ წერტილის მდებარეობას სიბრტყეზე: სიბრტყეზე აღებულია რაიმე 0 წერტილი (პოლუსი) და სხივი (პოლარული ღერძი), სათავით 0 წერტილში (ნახ. 1). სიბრტყის ნებისმიერ M წერტილს შეესაბამება ორი რიცხვი: r – პოლარული რადიუსი, რომელიც OM მონაკვეთის სიგრძის ტოლია და ϕ – პოლარული კუთხე, რომელიც პოლარულ ღერძსა და OM სხივს შორის კუთხის ტოლია; ამასთანავე, $0 \leq r < \infty$; $0 \leq \phi < 2\pi$; (ზოგჯერ $0 \leq \phi < 2\pi k$).

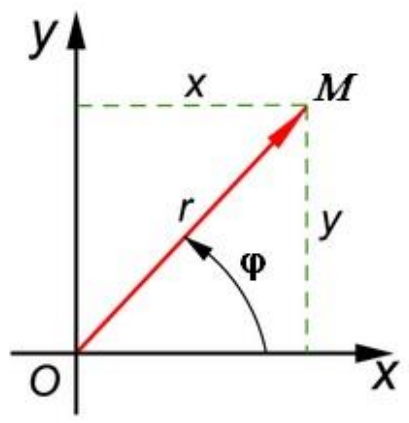

ნახ. 1

კოორდინატები საინჟინრო გეოდეზიაში – სახელდებული ფარდობითი რიცხვები, რომელთა საშუალებითაც განისაზღვრება წერტილის მდებარეობა.

კოორდინატები სფერული – სამი სიდიდე r , φ , θ , რომლებიც განსაზღვრავენ წერტილის მდებარეობას სივრცეში (ნახ. 1).

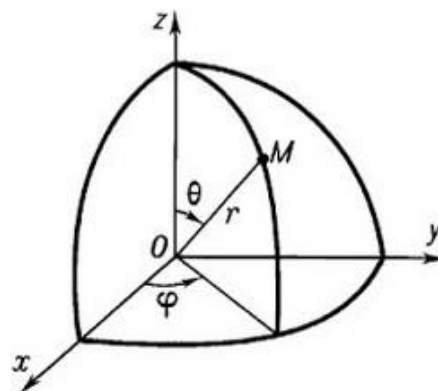

ნახ. 1

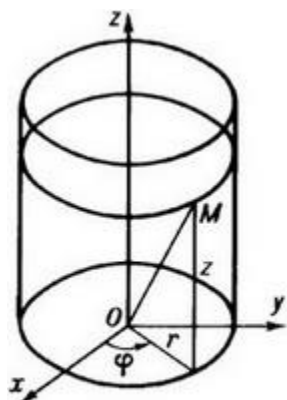

ნახ. 1

კოორდინატები ცილინდრული – სივრცეში M წერტილის მდებარეობის განმსაზღვრელი სამი სიდიდე r , φ , z ; მათთვის $r = \text{const}$ საკოორდინატო ზედაპირი წარმოადგენს ცილინდრს, რომლის მსახველი Oz ღერძის პარალელურია (ნახ. 1). დეკარტისა და ცილინდრულ კოორდინატებს შორის კავშირი გამოისახება ტოლობებით: $x = r \cos\varphi$, $y = r \sin\varphi$, $z = z$.

კოორდინატთა სისტემა – იმ პირობების ერთობლიობა, რომელიც განსაზღვრავს წერტილის ან რაიმე ობიექტის მდებარეობას წრფეზე, სიბრტყეზე, სივრცეში. კ. ს. ცნება შემოიღეს გეოდეზიასა და ასტრონომიაში დედამიწაზე ან ცის თაღზე წერტილის მდებარეობის განსაზღვრავად.

კოორდინატი (კოორდინატები) [ლათ. co(n) -თან, ერთად და ordinatus მოწესრიგებული] – გარკვეული რიგით აღებული რიცხვები, რომლებიც ახასიათებენ წერტილის ან რაიმე ელემენტის მდებარეობას სიბრტყეზე, ზედაპირზე ან სივრცეში. არსებობს გეომეტრიული (დეკარტის), გეოგრაფიული და გალაქტიკური კ. მათემატიკისა და ფიზიკის ზოგიერთ დარგში კ. სხვა სახელწოდებაც აქვს, მაგ., ვექტორული სივრცის ელემენტის (ვექტორის) კოორდინატებს მის კომპონენტებს უწოდებენ. ამა თუ იმ ობიექტის კვლევის მიზნისა და ხასიათის მიხედვით ირჩევენ კ. სხვადასხვა სისტემას, რომელთა დახმარებითაც სივრცის ყოველ წერტილს მიეკუთვნება რიცხვთა განსაზღვრული ერთობლიობა – წერტილის კ. მის სხვადასხვა სისტემას შორის გამოირჩევა წრფივი კოორდინატები, სადაც საკოორდინატო წირები წარმოადგენენ წრფეებს. ასეთია, მაგ., დეკარტის მართკუთხა კოორდინატთა სისტემა, ბუნებრივი (ტეტრაედრული) კოორდინატთა სისტემა, პროექციული კოორდინატები და სხვ. კოორდინატთა სისტემას, რომლისთვისაც ზოგი საკოორდინატო წირი არ არის წრფე, ეწოდება მრუდწირული კოორდინატთა სისტემა. ასეთი კ. გამოიყენება როგორც სიბრტყეზე (მაგ., პოლარული კოორდინატი, ელიფსური კოორდინატი, პარაბოლური კოორდინატი და სხვ.), ასევე ზედაპირზეც (გეოდეზიური კოორდინატები). მრუდწირული კოორდინატების ერთ-ერთ მნიშვნელოვან კლასს წარმოადგენს კ. ორთოგონალური სისტემა, რომელშიც საკოორდინატო წირები გადაიკვეთება მართი კუთხით. კ. სხვადასხვა სახე სიბრტყეზე

(ზედაპირზე) განზოგადდება სივრცის შემთხვევაში. მაგ., სიბრტყეზე პოლარული კოორდინატების ცნებას მივყავართ სივრცეში პოლარული კოორდინატების ცნებაზე (სფერული კოორდინატები და ცილინდრული კოორდინატები), სიბრტყეზე ელიფსური კოორდინატების ცნებას კი – სივრცეში ელიფსოიდური კოორდინატების ცნებასთან.

კოორდინაცია (ლათ. coordinatio<[ლათ. co(n) -თან, ერთად და ordinatus მოწესრიგებული] – შესწორება, მანქანებსა და მექანიზმებში შეცდომებისა და უარყოფითი მხარეების გასწორება, რაც მათი მუშაობის შედეგებზე, გაზომვებზე, მოძრაობის ტრაექტორიებზე აისახება. კორექციას ახდენენ მექანიზმების საანგარიშო მონაცემებში ცვლილებების გზით ან სპეციალური მოწყობილობების – კორექტორების გამოყენებით.

კოპალი (ესპ. copal ფისი<ტერმინი გადმოღებულია მექსიკელი ინდიელების ნაუას ენიდან) – მცენარეული წარმოშობის უფერული ფისი, რომელსაც ძირითადად პარკოსანთა ოჯახის ტროპიკული ხეები გამოყოფენ ან მიიღება მათი მიწაზე დაყრილი ნარჩენებისაგან. კარგად იხსნება ორგანულ გამხსნელებში და ადვილად ერევა მცენარეულ ზეთებს. გამოირჩევა განსაკუთრებული სიმაგრითა და ძნელდნობადობით. კ. მზადდება მაღალხარისხოვანი ზეთოვანი ლაქი, რომელიც ფართოდ გამოიყენება ავეჯის წარმოებაში. სანდარაკთან შერეული კ. ითვლება მჟღერადი მუსიკალური ინსტრუმენტების (გიტარა, მანდოლინა, ფანდური და სხვ.) ძირითად მოსაპირკეთებელ მასალად.

კოპერი – იხ. ურნალი.

კოპირი – 1. საჭრელი ხელსაწყოს მიმართულებით მოძრავი დეტალი, რომელიც თავის ანალოგიურ დეტალს ამზადებს; 2. დოკუმენტის ასლის გადასაღები აპარატი.

კოპის ციხე (ინგლ. **Kopi Castle**) – ციხესიმაგრე ისტორიულ ტაოში, საქართველოს სამხრეთ საზღვართან, ბარდუსის ხეობაში (ამჟამინდელი თურქეთის რესპუბლიკა), კლდეში ნაკვეთი ძლიერი საფორტიფიკაციო ნაგებობა (ნახ. 1; ნახ. 2) და მის ქიშხე ჩაშენებული ეკლესია (ნახ. 3). პირველად ექვთიმე თაყაიშვილის ექსპედიციამ აღწერა



ნახ. 1

1907 წელს, ხოლო 2013 წელს ექსპედიციამ ბუზა კუდავას ხელმძღვანელობით ჩაატარა ციხის დეტალური აღწერა. ციხისა და ეკლესიის გარდა აღმოჩნდა საფორტიფიკაციო ნაგებობები, ქვევრები, საცხოვრებელი სახლის ნაშთები, ულამაზესი ჩუქურთმიანი ქვები, ფრესკები ნუსხური, ასომთავრული და მხედრული წარწერებით და სხვ. კედლების საფასადე წყობით, სამშენებლო ტექნიკითა და მოხატულობით, სავარაუდოდ, ეკლესია XIII საუკუნისაა, რაზეც მეტყველებს მოხატულობის პირველი ფენა და ნაკაწრი

წარწერები. მეორე ფენა XV-XVI საუკუნეების უნდა იყოს, როდესაც ამ ტერიტორიაზე სამცხე-საათაბაგო ყალიბდებოდა. შესაბამისად, კოპის ციხე გვიან შუა საუკუნეებში ჯაყელთა ერთ-ერთი რეზიდენციის ნაწილი უნდა ყოფილიყო. ამაზე მეტყველებს კლდის პირას აშენებული მცირე დარბაზული ეკლესია და მის მახლობლად

შემორჩენილი დარბაზის ნანგრევები. კოპის ციხე თავისი სანახევროდ გადარჩენილი ეკლესიით, ნაკაწრი წარწერებითა და საისტორიო ლიტერატურისათვის უცნობი ფრესკული მხატვრობით, სერიოზულ შესწავლასა და კვლევებს მოითხოვს.

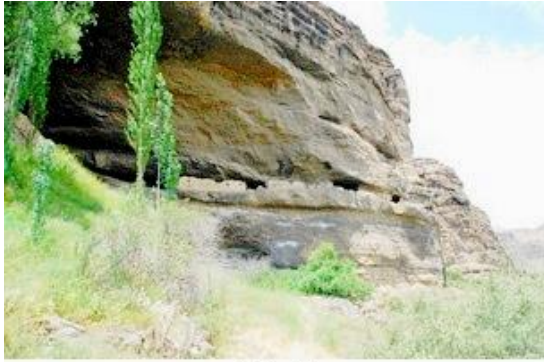

ნახ. 2



ნახ. 3

კოპიტი (იფანი) (ლათ. fraxinus) – მოთეთრო-წაბლისფერი ფოთლოვანი ჯიშის მერქანი სიმკვრივით 570-940 კგ/მ³. აქვს სასიამოვნო ტექსტურა, ადვილად იხერხება და პრიალდება, ელასტიკურია, ნაკლებად იბრიცება და სკდება. სიმაგრით თითქმის არ ჩამოუვარდება მუხას. ცუდად ეწინააღმდეგება ტენს. მიეკუთვნება მერქნის დეფიციტურ ჯიშს. შეუცვლელი მასალაა სადურგლო საქმიანობაში. გაორთქვლის შემდეგ კარგად ილუნება, რაც საშუალებას იძლევა მისგან დავამზადოთ მრუდი მოხაზულობის დაწებებული კონსტრუქციები. მისი 67 სახეობა გავრცელებულია ჩრდილოეთ ნახევარსფეროს ზომიერ სარტყელში. საქართველოში ძირითადად 3 სახეობაა გავრცელებული – ჩვეულებრივი, თუთუფოთოლა და მახვილნაყოფა, რომლებიც გვხვდება თითქმის ყველა რეგიონში (ნახ. 1). გარდა ამისა, საქართველოში კ. 24 ეგზოტიკური სახეობა იზრდება. მათ იყენებენ ბაღების, პარკებისა და ქუჩების გასამწვანებლად. კ. მასალა, კარგი დრეკადი თვისებებისა და სიმტკიცის გამო, გამოიყენებოდა საბრძოლო და შრომის იარაღების დასამზადებლად. მისგან აკეთებდნენ შუბებს, ხელკეტებს, მშვილდ-ისრებსა და სხვ. ძველ დროში დიდი პოპულარობით გამოირჩეოდა კ. მერქნისაგან დამზადებული, ჩუქურთმებით დამშვენებული, საოჯახო ჭურჭელი. კარგად დამუშავებული და გამშრალი ფიცრები გამოიყენებოდა გემთმშენებლობაში. კ. ტექსტურა არ ჩამოუვარდება წითელი და შავი ხის ტექსტურას. მე-19 საუკუნეში კ. დიდი გასავალი ჰქონდა ეტლების, ციგების, თხილამურების, ნიჩბების, ორთვალას ბორბლების, ბილიარდის კიას, ბეისბოლის ბიტების დასამზადებლად. მშენებლობაში კ. მერქანს იყენებენ გადახურვის კოჭების, სახურავის სანივნივე ელემენტების, კარ-ფანჯრების, ჭერის, იატაკის, მოაჯირების, საბაღე სკამების დასამზადებლად, აგრეთვე ხის სახლების კედლების გარედან მოსაპირკეთებლად (კარგად უძლებს ატმოსფერულ ზემოქმედებას).



ნახ. 1

კოპიტულა – მერქნისაგან გამოჭრილი ან გამოთლილი მასალა სხვადასხვა ნაკეთობის დასამზადებლად (მაგ., საუნაგირე, საკონდახე კოპიტულა).

კოპიტულა – იხ. ლუგვი.

კოპორჭი – იხ. ცალდირე ხიდი.

კორაზია (ლათ. corrado ფხეკა, ფხაჭნა) – ქანების მექანიკური გაცვეთა ჩამონამტვრევი მასალის მოძრავი მასებისაგან, რომლებიც მოაქვს წყალს, ყინულს, ქარს.

კორბელი (შვერილი, კონსოლი) – კედელზე მიმაგრებული, კრონშტეინის ტიპის, მასიური კონსტრუქციული ელემენტი, რომელშიც შეთავსებულია მზიდი და დეკორატიული ფუნქციები (ნახ. 1). კ. დასამზადებლად გამოიყენება ქვა, მერქანი, ლითონი და სხვ.



ნახ. 1

კორდელი (ფრანგ. cordell<corde თოკი, შნური) – საიზოლაციო მასალის ელემენტი ნებისმიერი კვეთის, რომელიც გამოიყენება ნახევრადჰაეროვანი იზოლაციის შემვსებად ან კარკასის შესაქმნელად.

კორდი (ფრანგ. corde თოკი, შნური) – 1. ბამბის ან ხელოვნური ბოჭკოს ძლიერ გრებილი მაგარი ძაფი კორდის ქსოვილის გამოსამუშავებლად ავტომობილებისა და თვითმფრინავების საბურავების დასამზადებლად; 2. გრძელი თოკი, რომელსაც იყენებენ საჯდომი ცხენების წვრთნის დროს; 3. ბალახიანი მიწის ნაკვეთი, რომელიც წლების მანძილზე არ დამუშავებულა და ბალახის ფესვებითაა შეკრული.

კორდიერიტი (ფრანგ. cordierite<ფრანგი გეოლოგის პ. კორდიეს სახელის მიხედვით) – სილიკატების კლასის მინერალი, რომელიც გამოიყენება ნედლეულად კერამიკული ნაკეთობების წარმოებაში.

კორდის სკამი – კორდისაგან გაკეთებული დასაჯდომი ღობის გასწვრივ (ნახ. 1). შუა საუკუნეების ბაღებში ფართოდ გავრცელებული ელემენტი.



ნახ. 1

კორდონი (ფრანგ. cordon<corde თოკი, შნური) – 1. ქვის ნახევარწრიული სარტყელი კედლის ან ნაგებობის ზევით; 2. ტყის (ნაკრძალის) მცველი რაზმი: მისი საცხოვრებელი და სამეურნეო ნაგებობანი; 3. სასაზღვრო დაცვის რაზმი; მისი განლაგების ადგილი; 4. მტრისთვის გზის გადამღობი რაზმი; 5. დამცავი სიმაგრე.

კორელაცია (ლათ. correlatio თანაფარდობა, ურთიერთკავშირი) – 1. მათემ. ორ ან მეტ ცვლადს შორის კავშირი, რომლის დროსაც ერთი ცვლადის მნიშვნელობის სისტემატურ ზრდას თან

სდევს მეორე ცვლადის მნიშვნელობის სისტემატური ზრდა ან კლება. ასეთი სტატისტიკური კავშირი ტრადიციულად გამოიყენება ერთი ცვლადის მეტნაკლებად მოსალოდნელი მნიშვნელობისათვის სავარაუდოდ იმ პირობებში, როცა მეორე ცვლადის მნიშვნელობა ცნობილია. რაც უფრო დიდია კ. (ანუ კორელაციის კოეფიციენტი), მით უფრო მეტია ვარაუდის სიზუსტის სანდოობა; 2. მოვლენათა შორის ნებისმიერი კავშირი, რომლის დროსაც ერთი ცვლადის ცვლილებების კვალდაკვალ ვლინდება ზოგი თანამდევნი ან დამოკიდებული ცვლილება მეორეში (ან სხვა ცვლადებში). ორივე სახის გამოყენებისას ივარაუდება ცვლადებს შორის მიზეზობრივი კავშირი. კ. ცვლადთა შორის კავშირის დამტკიცება.

კორექტორი (ლათ. corrector გამსწორებელი) – 1. მოწყობილობა ელექტროგამზომი ხელსაწყო სკალაზე მაჩვენებელი ისრის ნულოვან ნიშნულზე დასაბრუნებლად; 2. სტამბის ან გამომცემლობის მუშაკი, რომელიც კორექტურას აკეთებს.

კორექცია (ლათ. correction შესწორება, გასწორება) – განზომილების, სიჩქარის, სხეულის მოძრაობის ტრანსტორიის, ასაწყობი სამშენებლო კონსტრუქციის მონტაჟის და ა.შ. შესწორება, გასწორება.

კორიდორი (ფრანგ. corridor<ლათ. currere გაქცევა) – დერეფანი, ტალანი; შენობა-ნაგებობების ოთახებს შორის გასასვლელი ან რაიმეს გასატარებელი ადგილი (ფართი).

კორიოლისის აჩქარება – წერტილის რთული მოძრაობისას აჩქარების ნაწილი, რომელიც გამოწვეულია ათვლის ძირითადი (უძრავი) სისტემის მიმართ ფარდობითი (მოძრავი) სისტემის ბრუნვითი მოძრაობით.

კორიოლისის თეორემა – აჩქარებათა შეკრების თეორემა – წერტილის რთული მოძრაობის დროს წერტილის აბსოლუტური აჩქარება ფარდობითი, წარმტანი და კორიოლისის აჩქარებების გეომეტრიული ჯამის ტოლია.

კორიოლისის ინერციის ძალა – ინერციის ძალა, რომელიც ტოლია ნივთიერი წერტილის მასისა და კორიოლისის აჩქარების ნამრავლისა აღებული მინუს ნიშნით.

კორიოლისის ძალა – მუდმივი კუთხური სიჩქარით ათვლის მბრუნავ სისტემაში არსებული ფიქტური ძალა. ეს ძალა წარმოიშობა იმ შემთხვევაში, თუ ამ სისტემის მიმართ სხეული მოძრაობს ანუ ეს ძალა არის ინერციული ძალის სახეობა.

კორკომელა (რუს. чурка ჩილიკა, ჩილიკა-ჯოხი) – მცირე ზომის მრგვალი სორტიმენტი, რომლის სიგრძე არ აღემატება ხის დამამუშავებელ ჩარხებზე მასალის დასამუშავებელ ზღვრულ ზომას.

კოროზია (ლათ. corrosio ამოჭმა) – 1. მყარი სხეულების თავისდაუნებურად დარღვევა, რომელსაც იწვევს გარემოსთან მისი ურთიერთქმედებისას განვითარებული ქიმიური და ელექტროქიმიური პროცესები. განსაკუთრებით ზიანის მომტანია ლითონების კოროზია. მისი გავრცელებული სახეა – რკინის დაჟანგვა. კოროზიის საწინააღმდეგოდ მიმართავენ ზედაპირების დამცველ დაფარვას ლაქსაღებავებით და კოროზიამდეგი მასალების გამოყენებით. კ. დამანგრეველ ზემოქმედებას განიცდის აგრეთვე ბეტონი, რკინაბეტონი, სამშენებლო ქვა, ხე და სხვ. დაცვის საშუალებებია: მაღალი სიმკვრივის ბეტონის გამოყენება, წყალგაუმტარი დანამატების შეყვანა ბეტონში, არმატურის დაფარვა დამცავი ფენით, ლითონის მოთუთიება და სხვ.; 2. გარემო პირობების გავლენით მეტალების გარდაქმნის

ფიზიკურ-ქიმიური პროცესი. არსებობს კოროზიის სახეები: ადგილობრივი, აერაციული, აირული, ამორჩევითი, არათანაბარი, ატმოსფერული, ბიმეტალური, ბიოლოგიური, გალვანური, გამონალექში, გამჭოლი, ელექტროლიტური, ელექტროქიმიური, ელექტრული, ზედაპირული, ძრვის წყალში, თანაბარი, კავიტაციური, კონტაქტური, კრისტალთშორისი, კონტაქტური, ლაქოვანი, ლითონის, ლოკალიზებული, მაგრაფიტებელი, მაპერფორირებელი, მარცვალშიგა, მაღალტემპერატურული, მიწისქვეშა, მოხეტიალე დენებით, ნელი, ნიადაგისმიერი, პიტინგოვანი, საერთო, სიღრმითი, სტრუქტურული, სწრაფი, ქიმიური, ღრუბლოვანი, შიგაკრისტალური, შენადულის, შერჩევითი, შენელებული, შრეობრივი, ძაბვის ქვეშ, ძაფისებრი, წერტილოვანი, წყლულოვანი, ხახუნის, ხვრელოური და სხვ.

კოროზია ალუმინის – ალუმინის რღვევა გარემოს ზემოქმედების შედეგად. ალუმინი, მართალია მიეკუთვნება აქტიური ლითონების ჯგუფს, მაგრამ გამოირჩევა საკმაოდ კარგი კოროზიული თვისებებით, რაც აიხსნება პასიურობით აგრესიულ გარემოში. მისი კოროზიამედევობა დამოკიდებულია მრავალ ფაქტორზე, როგორცაა: ლითონისა და კოროზიული გარემოს სისუფთავე, გარემოში აგრესიული მინარევების კონცენტრაცია, ტემპერატურა და სხვ. ძლიერი გავლენა აქვს ხსნარების წყალბადის მაჩვენებელს (pH) – ლითონის ზედაპირზე ალუმინის ჟანგი წარმოიქმნება ინტერვალში $pH = 3-9$. ალუმინის კოროზია (ნახ. 1) არ მიმდინარეობს მხოლოდ ისეთ გარემოში, სადაც ალუმინის ზედაპირზე ჩნდება ჟანგის დამცავი აფსკი (სისქე 5-100 ნმ). ალუმინი არ იჟანგება სუფთა (დისცილირებულ) წყალში, ზღვის მარილიან წყალში კი პირიქით – განიცდის ძლიერ კოროზიას, რის შესაჩერებლადაც შემადგენლობაში მცირე რაოდენობით უმატებენ მაგნიუმსა და სილიციუმს. ალუმინისა და მისი შენადნობების კოროზიამედევობა მცირდება, თუ მის შემადგენლობაში შედის სპილენძი.



ნახ. 1

ალუმინისათვის ძლიერ საშიშია გოგირდმჟავა (განსაკუთრებით მაღალ ტემპერატურაზე), მარილმჟავა, ჭიანჭველამჟავა, მჟაუნმჟავა, ყველანაირი ტუტეები, აგრეთვე, სპილენძის, ვერცხლისწყლის და ქლორის მარილები; აზოტმჟავა, ძმარმჟავა და ფოსფორმჟავა კი მასზე არ მოქმედებს. სუსტად ზემოქმედებს – ლიმონის, ვაშლის, ღვინის და, საერთოდ, ხილის წვენები.

კოროზია ბეტონის – ბეტონის სტრუქტურის დაშლა (გამყიფება) გარემოს ზემოქმედებით. ის შეიძლება იყოს სამი სახის: 1. ცემენტის ქვის შემადგენელი ნაწილების გახსნა – ბეტონის კოროზიული დაშლის ყველაზე გავცელებული სახე. ბეტონის ნაკეთობას მუშაობა უმეტესად უხდება ღია ცის ქვეშ და განიცდის ატმოსფერული ნალექების ზემოქმედებას. ბეტონის შემადგენლობაში შედის კალციუმის ჟანგის ჰიდრატი $Ca(OH)_2$ – ჩამქრალი კირი, წყალში ადვილად ხსნადი კომპონენტი, რომელიც დროთა განმავლობაში იხსნება, გამოდის კონსტრუქციის გარეთ და არღვევს ბეტონის სტრუქტურას; 2. ბეტონის კოროზია ცემენტის ქვის ურთიერთქმედებით ატმოსფერულ წყალში შემავალ მჟავებთან. მჟავების ზემოქმედებით ბეტონის კოროზია მიმდინარეობს მოცულობის გაზრდით ან



ნახ. 1

ადვილად ხსნადი კირის ნაერთების გამორეცხვით. მოცულობის ზრდა ხდება რეაქციით: $\text{Ca(OH)}_2 + \text{CO}_2 = \text{CaCO}_3 + \text{H}_2\text{O}$. CaCO_3 არ იხსნება წყალში. თანდათანობით ხდება მისი დაგროვება ცემენტის ქვის ფორებში, რის ხარჯზეც იზრდება ბეტონის მოცულობა, რაც იწვევს დასკდომასა და რღვევას. ბეტონის კონტაქტით მჟავების წყლის ხსნარებთან ჩნდება ადვილად ხსნადი კალციუმის ბიკარბონატი, რომელიც აგრესიულია ბეტონის მიმართ. წყლის არსებობის შემთხვევაში ის იხსნება მასში და თანდათანობით გამოირეცხება ბეტონის ქვის სტრუქტურიდან. ეს პროცესი აღიწერება რეაქციით: $\text{CaCO}_3 + \text{CO}_2 + \text{H}_2\text{O} = \text{Ca(HCO}_3)_2$. ამის პარალელურად მიმდინარეობს ბეტონის ქიმიური კოროზია: $\text{Ca(OH)}_2 + 2\text{HCl} = \text{CaCl}_2 + 2\text{H}_2\text{O}$, რომლის შედეგად გამოირეცხება კალციუმის ქლორის მარილი. თუ ბეტონის დაშლა მიმდინარეობს წყლის სულფატების გავლენით, მაშინ ბეტონის დასამზადებლად გამოიყენება პუცოლანური ან სულფატმედეგი პორტლანდცემენტი. მიკროორგანიზმების ზემოქმედებით შესაძლებელია ბეტონში ბიოკოროზიის განვითარება (ნახ. 1). სოკოებს, ბაქტერიებსა და წყალმცენარეებს უნარი აქვთ შეაღწიონ ბეტონის ფორებში და იქ განვითარდნენ, რაც საბოლოო ჯამში იწვევს ბეტონის ქვის დაშლას.

კოროზია ლითონების – ლითონებისა და მათი შენადნობების რღვევის თვითწარმოებადი პროცესი კოროზიულ გარემოზე ქიმიური და ელექტროქიმიური ზემოქმედების შედეგად (ნახ. 1). კოროზიის მიზეზია კონსტრუქციული მასალების არასაკმარისი თერმოდგრადობა მათთან კონტაქტში მყოფი ნივთიერებების მიმართ. მაგ., რკინის კოროზია ჟანგბადში აიწერება რეაქციით: $4\text{Fe} + 6\text{H}_2\text{O} + 3\text{O}_2 \rightarrow 4\text{Fe(OH)}_3$, სადაც

მიღებული პროდუქტი 4Fe(OH)_3 (რკინის ჰიდროქსიდი) არის იგივე "ჟანგი". კოროზიის პროცესს, ისევე როგორც ნებისმიერ ქიმიურ რეაქციას, აჩქარებს ტემპერატურის მატება. არსებობს კოროზიის 4 ძირითადი ტიპი: ელექტროქიმიური, წყალბადის გარემოში, ჟანგბადის გარემოში და ქიმიური. ელექტროქიმიურ კოროზიას ადგილი აქვს მაშინ, როცა ლითონების რღვევა მიმდინარეობს გარემოში, სადაც გამოიყოფა გალვანური ელემენტები; წყალბადისა და ჟანგბადის გარემოში – როცა მიმდინარეობს, შესაბამისად, წყალბადის ან ჟანგბადის იონების დეპოლარიზაცია; ხოლო ქიმიური – როცა ლითონის ზედაპირზე მოქმედებს კოროზიულად აქტიური გარემო. გამოყოფენ კოროზიის სახეებს: აირული, არაელექტროლიტური, არათანაბარი, ატმოსფერული, ბიოკოროზია, ელექტროლიტური, ელექტროქიმიური (გარე, მოხეტიალე და კონტაქტური დენით), თანაბარი, კონტაქტური, კოროზია თხევად გარემოში (ნაწილობრივი ჩაძირვით, ვატერხაზის მიხედვით, სრული ჩაძირვით), კრისტალთშორისი, ლოკალური (ლაქოვანი, წყლულოვანი, წერტილოვანი, გამჭოლი და სხვ.), მიწისქვეშა, წყალქვეშა, შერჩევითი, ძაბვის ქვეშ, ხახუნითა და სხვ. პრაქტიკაში ლითონების კოროზიისაგან დაცვის მეთოდებია: კონსტრუქციული, აქტიური და პასიური.



ნახ. 1

კოროზია მერქნის – მერქნის სტრუქტურის რღვევა აგრესიული გარემოს ზემოქმედებისას (ნახ. 1). მიმდინაეობს სხვადასხვა სიჩქარით და დამოკიდებულია კლიმატურ (ტენიანობა, ნალექები, ჰაერის ჟანგბადი, ტემპერატურის ცვალებადობა, ულტრაიისფერი გამოსხივება) და ბიოლოგიურ (მიკროორგანიზმები, მწერები, სოკოები და სხვ.) გარემო ფაქტორებზე. მერქნის კოროზიამდეგობას დიდი მნიშვნელობა აქვს, რადგან მერქანი ერთ-ერთი ყველაზე გავრცელებული საშენი მასალაა და ექსპლუატაცია უწყევს, როგორც შენობის შიგნით, ისე გარეთ. მერქნის კოროზიას ძირითადად იწვევს სხვადასხვა აგრესიულ მდგომარეობაში მყოფი (აირი, სითხე, მყარი ნივთიერება) მარილი, ტუტე და მჟავა. ძლიერი აგრესიული გარემოს ზემოქმედებით პირველ რიგში იშლება მერქნის შემადგენლობაში მყოფი ცელულოზა – ჰიდროლიზის შედეგად ის კარგავს სიმტკიცეს; შემდეგ დაშლას იწყებს ლიგინინი და სხვა ნაწილები. ცელულოზაზე პრაქტიკულად არ ზემოქმედებს ეთერი, აცეტონი, სპირტი, ტუტისა და მჟავის განზავებული სუსტი ხსნარები, ორგანული მჟავები. კოროზიისადმი ფოთლოვანი ჯიშის მერქანი ნაკლებად მდგრადია, ვიდრე წიწვოვანი, რადგან ამ უკანასკნელში დიდი რაოდენობითაა ფისები, რომელიც ხელს უშლის კოროზიის პროცესს. ვ. მ. აჩქარებს ხის მასალაზე მზის სხივების პირდაპირი მოხვედრა, ტენიანობისა და ტემპერატურის მკვეთრი ცვალებადობა. ბიოლოგიური მავნებლების წინააღმდეგ გამოიყენება მერქნის ანტისეპტიკება. კოროზიის პროცესი მერქანში გაცილებით ნელა მიმდინარეობს, ვიდრე ლითონებში ან რკ.ბ.-ში, ამიტომ შენობების მზიდი ელემენტებისათვის, რომლებსაც მუშაობა უხდებათ აგრესიულ გარემოში (კალიუმის, ნატრიუმის, გვარჯილის სასუქების საწყობები, მეფრინველეობისა და მეცხოველეობის ფერმები, სამხედრო იარაღის სათავსები და სხვ.), უმჯობესია გამოვიყენოთ ხის კონსტრუქციები.



ნახ. 1

კოროზია რკინაბეტონის – რკ.ბ.-ის დაშლა ბეტონისა (იხ. კოროზია ბეტონის) და არმატურის კოროზიის შედეგად (ნახ. 1). არმატურის კოროზიას იწვევს ატმოსფერული გარემოს ელექტროლიტური და ქიმიური ზემოქმედება. ის მიმდინარეობს ბეტონის კოროზიის პარალელურად, თუმცა შესაძლებელია მიმდინარეობდეს ბეტონის კოროზიისაგან დამოუკიდებლად. არმატურის დაჟანგვით მის გასწვრივ ჩნდება სიცარიელები, რაც იწვევს ბეტონში ბზარების გაჩენას და დახეთქვას. ტუტე გარემო ბეტონში არმატურის ზედაპირზე ქმნის პასიურ შრეს, რაც დროთა განმავლობაში ნახშირჟანგთან და მარილებთან ერთად წარმოშობს კარბონიზაციის რეაქციას და იწყება კოროზია. კოროზიისაგან რკ.ბ.-ის კონსტრუქციების დასაცავად, რომლებიც იმყოფებიან აგრესიულ გარემოში, მიმართავენ შემდეგ ღონისძიებებს: ბეტონის ფილტრაციული თვისებების შემცირება მასში სპეციალური დანამატების შეტანით, ბეტონის სიმკვრივის გაზრდა, ასაკრავი იზოლაციის გამოყენება, ბეტონის დამცავი შრის სისქის გაზრდა, მჟავამედეგი ბეტონების გამოყენება, პორტლანდცემენტის ნაცვლად თიხამიწოვანი ცემენტის გამოყენება და სხვ.



ნახ. 1

კოროზია საშენი მასალის – კონსტრუქციული საშენი მასალის თვისებებისა და მახასიათებლების გაუარესების შეუქცევადი პროცესი ქიმიური, ფიზიკურ-ქიმიური ან ბიოლოგიური ზემოქმედებით ან პროცესებით უშუალოდ მასალაში.

კოროზია ქიმიური – ლითონის ნაკეთობების ზედაპირის დაშლის პროცესი მჟავების, ტუტეების, მარილებისა და მისთ. ზემოქმედებით.

კოროზიამედეგობა – მასალის უნარი, გაუძლოს გარემოს ზემოქმედებით გამოწვეულ ზედაპირის დაზიანებას ან თვისებების დაკარგავას.

კოროზიისაგან დაცვა (ლითონების) – კოროზიისაგან დაცვის ყველაზე გავრცელებული და მარტივი მეთოდია ლითონის ზედაპირის დაფარვა დამცველი აფსკის (ლაქის, საღებავის, ემალისა და ა.შ.) ფენით. ასეთ აფსკს დაბალი აირ- და ორთქლშეღწევადობა და მაღალი წყალამრიდი თვისება აქვს, რითაც აბრკოლებს ლითონის ზედაპირთან წყლის, ჟანგბადისა და ატმოსფეროში შემავალი აგრესიული კომპონენტების შეღწევას. ფაქტურად, ლაქსაღებავების ფენა მხოლოდ ამუხრუჭებს კოროზიის პროცესს. ამიტომ ამ შემთხვევაში დიდი მნიშვნელობა აქვს დაფარვის ხარისხს: ფენის სისქეს, მის სიმკვრივეს, თანაბრობას, წყლის შეღწევადობას, შეჭიდულობის სიმტკიცეს (ადჰეზიას). ფოლადის ელემენტების კ. დ. საუკეთესო საშუალებაა – მოთუთიება.

კოროზიისაგან მეორეული დაცვა – კონსტრუქციის დამზადების შემდეგ მასზე მავნე გარემოს მოქმედების შეზღუდვა ან გამორიცხვა.

კოროზიისაგან პირველადი დაცვა – კოროზიისაგან დაცვა, რომელიც მიიღწევა სამშენებლო კონსტრუქციის დამზადებამდე ან დამზადების პროცესში მასალის შედგენილობის ან სტრუქტურის შეცვლით და კოროზიამედეგი მასალის შერჩევით.

კოროზიული გამოცდა – საშენი მასალების, ნაკეთობების, კონსტრუქციებისა და დამცავი საფარვლების გამოცდა აგრესიულ გარემოში მათი კოროზიამედეგობისა და დაცვის უნარის განსაზღვრის მიზნით.

კოროზიული დადლილობა – მასალის მზიდუნარიანობის შემცირება მრავალჯერმეორებადი დატვირთვებისა და აგრესიული გარემოს ერთდროული მოქმედების პირობებში.

კორომი – მომიჯნავე ტერიტორიისგან შემადგენლობითა და სტრუქტურით მკვეთრად განსხვავებული ტყის ნაწილი (იხ. ოლე).

კოროპის ქვესაფენი – პარკეტის, ლამინატის, ლინოლეუმისა და მისთ. ქვეშ დასაგები დემპფერული მასალა (ნახ. 1), როცა საჭიროა იატაკის იდეალური ზედაპირის მიღება. ერთდროულად აუმჯობესებს იატაკის თბო- და ბგერაიზოლაციას.



ნახ. 1

კორპის ხე (ხავერდის ხე, პორტუგალიური მუხა) (ლათ. *Phellodendron amurense*) – ხე ტეგანისებრთა ოჯახისა. სიმაღლეში იზრდება 25-28 მ-მდე. ღეროს დიამეტრია 90-120 სმ. გავრცელებულია ხმელთაშუა ზღვის რეგიონში, შორეულ აღმოსავლეთში, მანჯურიაში, რუსეთში, ამურისპირეთში, ჩინეთში, კორეაში, ტიანანსა და იაპონიაში. ძირითადად ხარობს მთების ფერდობებზე, ზღვის დონიდან 500-700 მ სიმაღლეზე. კორპი არის ქერქის გარეთა შრე, რომელიც კორპის მუხისგან მიიღება (ნახ. 1). მაგრამ ეს არ არის ჩვეულებრივი ქერქი – ის მსუბუქი, ცეცხლგამძლე და ელასტიკური მასალაა. კორპის მუხა ყოველ წელს იძლევა გამძლე ქერქს, თუ მას არ შეეხებიან. ასეთ შემთხვევაში ქერქს შეუძლია სისქეში 25 სანტიმეტრი გაიზარდოს. ეს ხისთვის ერთგვარი ქურქია, რომელიც მას სიცხის, სიცივისა და ტყეში გაჩენილი ცეცხლისგან იცავს. თუ ხეს შეეხებიან და ქერქს გააცლიან, კორპის მუხას დაახლოებით ათ წელიწადში ექნება ახალი ქერქი. მერქანს აქვს ლამაზი ტექსტურა (ნახ. 2), მტკიცეა, ადვილად მუშავდება, არ იკარებს წყალს, არ ღებება. გარეგნულად ჩამოჰგავს კოპიტს, მაგრამ უფრო მუქი ფერისაა. გამოიყენება მშენებლობაში ფანერისა და იატაკის პლინთუსების, აგრეთვე ავეჯის დასამზადებლად. კ. ხ. ძირითადი დანიშნულებაა კორპის საცობების წარმოება.



ნახ. 1



ნახ. 2

კორპორაცია (ლათ. *corporation* გაერთიანება) – მეწარმეობის, ბიზნესის ერთ-ერთი ორგანიზაციული ფორმა. მისი თანამესაკუთრეა აქციის მფლობელთა მრავალრიცხოვანი არმია, რომელსაც აკისრია შეზღუდული პასუხისმგებლობა კორპორაციის აქციონერულ კაპიტალში. თავისი წილის ოდენობის მიხედვით კორპორაციის მთელი მოგება, რომელიც მის აქციონერებს ეკუთვნით, იყოფა ორ ნაწილად. ერთი ნაწილდება აქციების მფლობელებს შორის დივიდენდის სახით, მეორე კი ხმარდება რეინვესტირებას. ამ ფორმის ძირითადი უპირატესობაა ფასიანი ქაღალდების გამოშვების გზით დამატებითი კაპიტალის მობილიზაციის შესაძლებლობა. კ. ლიკვიდაციის შემთხვევაში აქციის მფლობელი იღებს წილს, რომელიც მან შეიტანა ფირმის აქციონერულ კაპიტალში.

კორპუსი (ლათ. *corpus* სხეული) – 1. ერთი ტიპის შენობებით განაშენიანებული დასახლების ცალკე მდგარი შენობა ან რაიმე დაწესებულების ნაწილი (მაგ., ტექნიკური უნივერსიტეტის ადმინისტრაციული კორპუსი); 2. რაიმეს მაგარი გარსი, რომელშიც რაიმე მექანიზმია მოთავსებული (მაგ., საათის კორპუსი, გემის კორპუსი და სხვ.); 3. ტიპოგრაფიული შრიფტი, რომლის კეგელი უდრის 10 პუნქტს; 4. მსხვილი საჯარისო შენაერთი (მაგ., სატანკო კორპუსი); 5. რაიმე ტექსტების სრული კრებული – კორპუსული ლინგვისტიკის შესწავლის საგანი; 6. ერთნაირი სპეციალობის მქონე პირთა ერთობლიობა, რომლებსაც რაიმე ოფიციალური სამსახურეობრივი მდგომარეობა უჭირავთ (მაგ., დიპლომატიური კორპუსი, საკანონმდებლო კორპუსი და სხვ.).

კორპუსკული – ქიმიური ელემენტის უმცირესი ნაწილაკი (ჰელიუმის ატომი), რომელიც ატარებს მის თვისებებს.

კორპუსკულური თეორია – თეორია, რომლის მიხედვითაც სინათლე განსაკუთრებული ნაწილაკების – კორპუსკულების ნაკადს წარმოადგენს.

კორუნდი (ტამილური kuruntam და ტელუგუ kuruvindam ლალი, ბადახში; ენათესავენ სასნკ. kuruvinda ლალი, ბადახში) – მეტად მტკიცე, მკვრივი, გამჭვირვალე, ნახევრადგამჭვირვალე ან გაუმჭვირვალე სტაბილური მინერალი (სიმარე მოოსის სკალის მიხედვით: 9) კრისტალური ფორმის ალუმინის ჟანგი (ქიმიური ფორმულა: Al_2O_3), პირველი ხარისხის თეთრი ფერის საიუველირო მინერალი. ქიმიური შედგენილობა: ქრომის, რკინის, მანგანუმის, ტიტანის უმნიშვნელო შემცველობა განსაზღვრავს მის ფერს; ქრომი აძლევს წითელ კაშკაშა ფერს, ტიტანი ლურჯს, რკინა – შავს. წითელ კ. ლალი ეწოდება, ლურჯს – საფირონი.

კორმი (თია, კოჟრი) – მერქნის მანკი, ხის ტანის ადგილობრივი გასქელება, რომელსაც თან ახლავს მერქნის ჯავარიანობა (ნახ. 1). მისი სიმკვრივე მეტია, ვიდრე მერქნის. წარმოქმნის მიზეზია ხის სხვადასხვა გამლიზიანებლები და კამბიუმის ფენის დამზიანებლები. კორმს იყენებენ, როგორც მოსაპირკეთებელ მასალას. მისგან ამზადებენ მცირე ზომის მხატვრულ ნაკეთობებს. ძირითადად გვხვდება ფოთლოვან ჯიშებში: არყის ხე, ნეკერჩხალი, თხმელა, მუხა. კორმიანი მერქანი ძნელად ემორჩილება დამუშავებას, მაგრამ გამოირჩევა ლამაზი ტექსტურით.



ნახ. 1

კოსმოპოლისი (ბერძ. kosmos მსოფლიო და polis ქალაქი) – დიდი ქალაქი სხვადასხვა კულტურის ხალხის მოსახლეობით.

კოსმოსი (ბერძ. kosmos მსოფლიო) – კოსმოსური სივრცე ყველა თავისი ობიექტით; მოიცავს: დედამიწაახლო, პლანეტათაშორის, ვარსკვლავთაშორისა და გალაქტიკათაშორისო სივრცეს ყველა მისი ობიექტით. ის არის უსაზღვრო სივრცესა და დროში მეტაგალაქტიკების გაერთიანების უსასრულო სიმრავლე.

კოსმოსის ეპოქა – თანამედროვე პერიოდი, რომელიც მოიცავს ადამიანის მიღწევებს კოსმოსის ათვისებასთან, კოსმოსურ რბოლასთან, კოსმოსურ ტექნოლოგიასთან და ამ მოვლენების გავლენით წარმოქმნილ სხვა კულტურულ განვითარებასთან დაკავშირებით. კოსმოსური ეპოქა დაიწყო 1957 წლის 4 ოქტომბერს, როდესაც სსრ კავშირის მიერ გაშვებულ იქნა დედამიწის ხელოვნური თანამგზავრი. ადამიანის პირველი კოსმოსური გაფრენა კი განხორციელდა 1961 წლის 12 აპრილს (იური გაგარინი, სსრ კავშირი), ხოლო მთვარეზე ადამიანთა პირველი გადასვლა 1969 წლის 21 ივლისით თარიღდება (ნეილ არმსტრონგი, ედვინ ოლდრინი, აშშ). კოსმოსური აპარატების ფრენის უზრუნველსაყოფად შექმნილია კოსმოდრომები, მართვის და კავშირგაბმულობის სამსახურები სხვ. ჩამოყალიბდა დისციპლინა ასტრონავტიკის სახელწოდებით, რომელიც მეცნიერებისა და წარმოების პროგრესის ერთ-ერთი სტიმულატორია.

კოსმოსური მასალათამცოდნეობა – შექმნა და შესწავლა მასალებისა, რომლებიც გამოიყენება კოსმოსურ სივრცეში.

კოსოური – იხ. ჩანა.

კოსტელი – რომაულ-კათოლიკური ტაძარი (ნახ. 1. წმინდა ანას კოსტელი, ვილნიუსი, ლიეტუვას რესპუბლიკა).



ნახ. 1

კოტა (შკანტი) – 1. მერქნულ ნაკეთობათა დეტალების ურთიერთშეერთების საშუალება. ფორმის მიხედვით შეიძლება იყოს ბრტყელი, მრგვალი, ტრაპეციული და სხვ. (ნახ. 1). კონსტრუქციის მიხედვით – მთლიანი, დეტალთან ერთად დამზადებული ან ჩასასმელი (ნახ. 2), მრგვალი ცილინდრული ფორმის, სიგრძით 20-30 მმ; 2. ულლის რიკი; 3. ლიტურგიული მსახურების დროს სასულიერო პირთა ჩასაცმელი ფართოსახელოებიანი გრძელი თეთრი ტუნიკა.



ნახ. 1

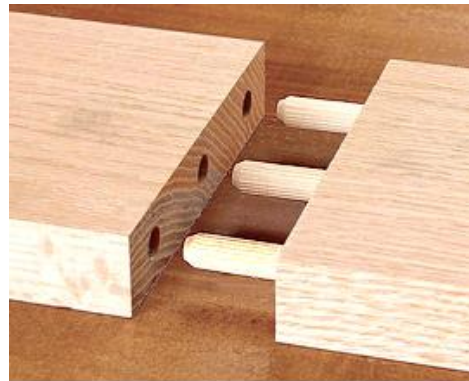

ნახ. 2

კოტანგესი [ლათ. co- (შემოკლ. სიტყვისა complementum დამატება) და tangens ტანგენსი] – მახვილი კუთხის ტრიტონომეტრიული ფუნქცია, რომელიც მართკუთხა სამკუთხედში უდრის მოცემული კუთხის მიმდებარე კათეტის შეფარდებას მეორე კათეტთან.



ნახ. 1

კოტეჯი (ძვ. ფრანგ cote ქობი და ლათ. -aticum ვინმეს კუთვნილება, რამესთან დაკავშირებული) – პატარა, ინდივიდუალური, უმეტესად ერთსართულიანი საცხოვრებელი სახლი ეზოთი (ნახ. 1).

კოტეჯური განაშენიანების ნაკვეთების ჯგუფი – კოტეჯური განაშენიანების ტერიტორია 5 ჰა-მდე (ზოგჯერ 8 ჰა-მდე) ფართობის, რომელიც ფუნქციურად, კომპოზიციურად და გეგმარებით ჩართულია უფრო დიდი საცხოვრებელი წარმონაქმნების (მიკრორაიონი, კოტეჯური დასახლება, კოტეჯური განაშენიანების კომპლექსი) შემადგენლობაში ან ქალაქის სტრუქტურულ ნაწილში.

კოტირება – საქონლის, ფასიანი ქაღალდების, უცხოური ვალუტის საბირჟო ფასის დადგენა ბირჟაზე მოქმედი საკანონმდებლო ნორმებისა და ჩამოყალიბებული პრაქტიკის შესაბამისად,

კოტი (რუს. чупак ჩილიკა, ჩილიკა-ჯოხი) – კუნძის გადანაჭერი, რომელიც სიგრძეში შეესაბამება ხის დამამუშავებელი მოწყობილობის სამუშაო ზომებს. კ. ექვემდებარება ჰიდროთერმიულ დამამუშავებას მაღალი ხარისხის შპონის მისაღებად. დიამეტრი მეტია 160 მმ-ზე, ხოლო სიგრძე მიიღება 0,6-2,5 მ.

კოუში (ნიდერლ. kous თვალი) – მრგვალი ან ოვალური ფორმის გარსაკრი გარეთა მხრიდან ღარი. კ. ათავსებენ ბაგირის მარყუჟში, რათა დაცულ იქნეს ის ხეხვით გამოწვეული გაცვეთისაგან. კ. ჩაიდება ჩანგალი ან ლილვაკი ბაგირის ჩასაბმელად ჭაღთან, კავთან ან სხვა ბაგირთან.

კოქსი (ინგლ. coke<colke ბირთვი, ხის ნახშირი) – მყარი ხელოვნური საწვავი; მიიღება სხვადასხვა ბუნებრივი საწვავის ან მათი გადამამუშავების შედეგად მიღებული პროდუქტების გახურებისას მაღალ ტემპერატურაზე (950-1050°C) ჰაერის შეუღწევლად. განარჩევენ ქვანახშირის, ელექტროდულ სქელფისოვან და ნავთობის კ. ძირითადად იღებენ ქვანახშირისაგან. ქვანახშირის კ. იყენებენ ბრძმედულ პროცესში თუჯის გამოდნობისას (ბრძმედის კოქსი). კ. აქ ერთდროულად საწვავი და რკინის მადნის აღმდგენელია. გაცილებით მცირე რაოდენობით კ. იყენებენ სამსხმელო წარმოებაში (სამსხმელო კოქსი), მადნების აგლომერაციისათვის, ქიმიურ მრეწველობაში, ფერად და შავ მეტალურგიაში და სხვ.

კოქსის აირი – აირადი პროდუქტი, რომელიც ქვანახშირის დაკოქსვის შედეგად წარმოქმნილი ნარევის გაცივებისას არ კონდენსირდება. კ. ა. შეიცავს წვად აირებს: მეთანს, წყალბადს, ნახშირბადის ოქსიდსა და სხვ., აგრეთვე უწვად აირებს: ნახშირბადის დიოქსიდს, ამიაკს, აზოტს. ამიაკის დაჭერა ხდება გოგირდმჟავით, რის შედეგადაც მიიღება ამონიუმის სულფატი – ძვირფასი სასუქი, აგრეთვე ბენზოლი, გოგირდწყალბადი და სხვ. პროდუქტი. გაწმენდილი კ. ა. გამოიყენება, როგორც საწვავი ან როგორც ქიმიური ნედლეული.

კოშელი (რუს. кошель ქისა) – 1. გლეხის სახლი, გავრცელებული ჩრდილოეთ რუსეთის ტერიტორიებზე (ნახ. 1); 2. საცხოვრებელი და სამეურნეო ზონების პარალელური განლაგება ერთი ასიმეტრიული სახურავის ქვეშ არსებული სახლისა; 3. დიდი ქისა; 4. სპეციალური მცურავი ღობურა (ხლართი) მორებისაგან, მდინარეზე ხე-ტყის დასაცურებლად.



ნახ. 1

კოშკი – ძალიან მაღალი თავისუფლად მდგომი საინჟინრო ნაგებობა, რომლის სიმაღლე გაცილებით მეტია მის ხაზოვან ზომებზე საყრდენთან. ანძისაგან განსხვავებით მის მდგრადობას უზრუნველყოფს ძირითადი ხისტი კონსტრუქცია საჭიმრის გარეშე. კ. სხვა მაღლივი ნაგებობებისაგან განსხვავდება შიგა მოცულობის სიმცირით, თუმცა გამონაკლისს შეადგენს ციხესიმაგრეების თავდაცვითი კოშკები (ნახ. 1. ლებაისკარის კოშკი დათვიჯვრის უღელტეხილზე). კ. მოქმედი ძირითადი დატვირთვებია: ქარი, ტემპერატურული დეფორმაცია, სეისმური ზემოქმედება და დამატებითი მასა, დაკავშირებული გაყინულობასთან. გაანგარიშებას აწარმოებენ სამშენებლო მექანიკის ცნობილი მეთოდებით – სიმტკიცეზე, მდგრადობასა და დეფორმაციებზე. კ., რომელსაც საერთოდ არა აქვს შიგა მოცულობა (წამწისებრი



ნახ. 1



ნახ. 2

კონსტრუქცია) იწოდება კოშკურად. კოშკურაზე ძირითადად განალაგებენ საანტენო-ფიდერულ მოწყობილობებს (მაგ., ფიჭური კავშირის რადიოსარელეო ანტენები). თუ კ. სიმაღლე 45 მ-ზე მეტია, მაშინ აუცილებელია მასზე დაყენებული იქნეს სასიგნალო სისტემის განათება, თვითმფრინავების ფრენის უსაფრთხოების მიზნით. კ. ძველთაგან გამოიყენებოდა სამოქალაქო, სამხედრო და საეკლესიო არქიტექტურაში და ჰქონდა სხვადასხვა დანიშნულება, დაწყებული სასარგებლო მიზნებითა და დამთავრებული უბრალო ესთეტიკური გრძნობების დაკმაყოფილებით. ციხესიმაგრეებში ის ემსახურებოდა თავდაცვასა და მტრისათვის თვალყურის დევნებას (ნახ. 2. კოშკების კომპლექსი ინგუშეთში, რუსეთის ფედერაცია), ეკლესიებში – ზარების დაკიდებას, ობსერვატორიებში – ასტრონომიულ დაკვირვებებს, წყალმომარაგებაში – წყლის რეზერვუარების (ნახ. 3),

რატუმებში, მერიებში, სადგურებსა და სხვა საზოგადოებრივ ნაგებობებში – საათების (ნახ. 4. ელიზაბეტას კოშკი "ზიგ-ბენი", ინგლისი), ოპტიკურ ტელეგრაფებსა და ზღვაოსნობაში – სასიგნალო აპარატების განთავსებასა და სხვ.

ძველად კ. ასაშენებლად გამოიყენებოდა თიხა, მერქანი, ქვა და რკინა, თანამედროვე კოშკებისათვის კი ძირითადი მასალაა ფოლადი და რკინაბეტონი. ფორმის მიხედვით ყველაზე მეტად გავრცელებულია გეგმაში წრიული, ოთხკუთხა და მრავალკუთხა ნაგებობები. კოშკი დანიშნულების მიხედვით არსებობს: ანტენის, ბეტონსასხმელი, ელევატორული, თავდაცვითი, რადიოლოკაციური, რადიოსარელეო, სატელევიზიო (ნახ. 5. სატელევიზიო კოშკი "სი-ენ ტაუერ", ტორონტო, კანადა), სათვალთვალო, სადაწნეო, სარწყავი, სასილოსე, საშრობი, სახანძრო, ურნალის, წყალასაღები, წყალასაწევი, წყალგამშვები, წყალდასახარჯი, წყალსადაწნეო, წყალსატევი და სხვ.



ნახ. 3



ნახ. 4



ნახ. 5



ნახ. 6

კოშკი სათვალთვალო – მაღალი სათვალთვალო კოშკი შუა საუკუნეების ციხე-სიმაგრის კომპლექსში.

კოშკი წყალსაწნევი – წყლის რეზერვუარი ხელოვნურ საყრდენ კონსტრუქციაზე, რომელიც წყალსადენის ქსელში წყლის ნაკადის, ხარჯის, მარაგისა და სატუმბი სადგურების მუშაობის გრაფიკის მარეგულირებელი ნაგებობაა (ნახ. 1. კოშკი წყალსაწნევი ცილინდრული რეზერვუარითა და ფოლადის კონსტრუქციების საყრდენით). კ. წ. ძირითადი ნაწილებია: ავზი (რეზერვუარი) და საყრდენი კონსტრუქცია (ტანი). ავზის დასამზადებლად ძირითადად გამოიყენება ლითონი (ფოლადის ან ალუმინის ფურცლები) ან რკ.ბ., ხოლო ტანისათვის – ფოლადი, რკ.ბ. და აგური. მეტწილად გავრცელებულია ცილინდრული, სფერული და მართკუთხა ფორმის რეზერვუარები. კოშკის მაქსიმალური სიმაღლეა 30 მ, ტევადობა – რამდენიმე ათეული მ³-დან (მცირე წყალსადენების) რამდენიმე ათას მ³-მდე (დიდი ქალაქების და სამრეწველო ცენტრების წყალსადენები). კ. წ. აღჭურვილია ასავსები და დასაცლელი მილების სისტემით. ავზი, წყლის გაყინვის საწინააღმდეგოდ, შეფუთულია თბოსაიზოლაციო მასალით. წყლის მიწოდება წარმოებს სატუმბი დანადგარების მეშვეობით. მოხმარების ხარჯის მიხედვით რეზერვუარში წყლის რეგულირება ხდება ტელესიგნალების საშუალებით, რომელიც მიეწოდება სადისპეტჩეროს.



ნახ. 1

კოშკურა – 1. ტვირთამწევი მანქანა წყვეტილი მოქმედებით, რომლის დანიშნულებაცაა ადამიანების გადაყვანა ვერტიკალურად ინსტრუმენტებთან და მასალებთან ერთად; 2. მოძრავი კონსტრუქცია ხანმოკლე სამუშაოების შესასრულებლად სიმაღლეზე (ნახ. 1); 3. სპეციალური უძრავი კონსტრუქცია რაიმე სამუშაოების შესასრულებლად სიმაღლეზე (ნახ. 2).



ნახ. 1



ნახ. 2

კომპლური საცხოვრებელი სახლი – მრავალბინიანი საცხოვრებელი სახლი, რომელსაც აქვს შვეული კომუნიკაციების (კიბე, ლიფტი) ერთი კვანძი და გეგმაში შედარებით მცირე ზომები. კ. ს. ს. უპირატესობაა ბინების ინსოლიაციის და განიავების კარგი პირობები. ასეთ სახლებს აშენებენ ქალაქის მჭიდროდ დასახლებულ უბნებში, დამრეც რელიეფზე, აგრეთვე სხვა ტიპის სახლებთან ერთობლიობაში განაშენიანების რაიონის სივრცითი კომპოზიციის გასაუმჯობესებლად.

კომტი – რაიმე ნივთიერების (ფხვიერი, რბილი, მლხობი) ნატეხი, რომელიც შემჭიდროებულია და მიღებული აქვს მეტნაკლებად მრგვალი ფორმა (თიხა, გრუნტი, თოვლი, ტალახი და მისთ.).

კოჭ-ამწე – ხიდური ამწის ნაირსახეობა, რომლის ელექტრული ან ხელის ტალი გადაადგილდება სავალ კოჭზე თვლებით. სავალი კოჭის ბოლოები აღჭურვილია სავალი ურიკებით, რომლებიც გადაადგილდება ამწისქვეშა სვეტებზე დაყრდნობილ კოჭებზე. კოჭ-ამწის ტვირთამწეობა 5 ტ-მდეა.

კოჭა – 1. გამხოლოებული მავთულის დასახვევი ღერო (ნახ. 1. სათევზაო ანკესის კოჭა); 2. გამხოლოებული მავთულის ხვია ელემტრომაგნიტურ ხელსაწყობებში, ელემტროძრავებში, გენერატორებში; 3. ტროპიკული ეთერზეთოვანი მცენარე; 4. იხ. კოჭი.



ნახ. 1

კოჭაკი – კარის საკეტის ერთ-ერთი ნაწილი, რომელსაც ჯერ რაზა ეცმება, შემდეგ კი – ბოქლომი ეყრება.

კოჭი – 1. შენობებისა და ნაგებობების ჰორიზონტალური მზიდი კონსტრუქცია ორი ან მეტი საყრდენით; სახლის მოპირდაპირე კედლების თავზე გარდიგარდმო გადებული გათლილი ხის ძელი; 2. ძელის სახის კონსტრუქციული ელემენტი, რომელიც ძირითადად მუშაობს ღუნვაზე. მას ფართოდ იყენებენ მშენებლობასა და მანქანათმშენებლობაში: შენობების, ხიდების, ესტაკადების, სატრანსპორტო საშუალებების, მანქანების, ჩარხებისა და სხვათა კონსტრუქციებში. კ. ძირითადად ამზადებენ ხის (ნახ. 1), ბეტონისა და ლითონისაგან (ნახ. 2). საყრდენების რაოდენობაზე დამოკიდებულებით კოჭი შეიძლება იყოს ერთ და მრავალმალიანი, კონსოლური და ჩამაგრებული ბოლოებით. განივი კვეთის ფორმის მიხედვით – მართკუთხა, ტესებრი, ორტესებრი და სხვ. კონსტრუქციული სქემის მიხედვით –

ჭრილი ან უჭრი. მშენებლობაში გამოყენებული კოჭის სახეებია: ამწის, ამწისქვეშა, ასაწყობი, ბაქნის, გადახურვის, გამჭოლი, განივი, განმბჯენი, გაძლიერებული, გრძივი, დაარმატურებული, დაკიდებული, დამჭერი, დამხმარე, დაწებებული, დრეკად ფუძეზე,



ნახ. 1

ერთქანობიანი, კონსოლური, იატაკის, კავშირის, კილის, კილოიანი, კოლოფისებრი კვეთის, ლითონის, ლურსმნული, მართკუთხა კვეთის, მარტივი, მზიდი, მთავარი, მთლიანი, მთლიანკედლიანი, მილისებრი, მიმმართველი, მორისქვეშამოქლონილი, მრავალმალიანი, მრავალსაყრდენიანი, მუდმივი კვეთის, გაგლინული, ორმალიანი, ორსაყრდენიანი, ორტესებრი კვეთის,

ორქანობიანი, პლასტმასის, რელსის, რკინაბეტონის, რკინაკერამიკული, საბორტე, საყრდენი, სახსროვანი, სახსროვან-კონსოლური, სიხისტის, სოგმანებზე, სტატიკურად რკვევადი, სტატიკურად ურკვევი, ტესებრი კვეთის, უჭრი, ფანერის, ღუნვადი, შედგენილი, შენადული, შველერის, შპრენგელური, შუალედურ-სახსრიანი, ცვლადი კვეთის, წიბოვანი, წინასწარ დაძაბული, წირწკიმალებზე, ჭრილი, ხე-ფანერის, ხიდის, ხისტი, ხისა და სხვ.; 3. ძვ. მოკლე და მომცრო სართული; 4. საანგარიშოს დეტალი – შუაში გახვრეტილი და მავთულზე აცმული რგოლი; 5. ადამიანის ჩონჩხის ერთ-ერთი ძვალი, ტერფისა და წვივის ძვლების შემაერთებელი, რომელიც ქმნის სახსარს; 6. ბავშვების სათამაშო – საქონლის (მეტწილად ცხვრის) უკანა ფეხის კანჭისა და ჩლიქის ძვლის სახსრის საბრუნავი; 7. მერქნის პატარა სათამაშო რგოლი; 8. იხ. კოჭა.



ნახ. 2

კოჭი ანგელოზის – კონსოლური ხის კოჭი, შემკული ანგელოზის ჩუქურთმებით.

კოჭი დამხმარე – კოჭი, რომელიც ეყრდნობა მთავარ მზიდ კოჭებს.

კოჭი თაღოვანი – ხის სანივნივო წამწე.

კოჭი კონსოლური – ჰორიზონტალური კოჭი ხისტად ჩამაგრებული ერთი ბოლოთი (ერთი საყრდენით).

კოჭი მთავარი – მზიდი კოჭი, რომელიც ეყრდნობა კოლონებს (სვეტებს) ან გრძივ კედლებს.

კოჭი ორტესებრი ფოლადის – სპეციალური დანიშნულების ფოლადის კოჭი. მალისა და მოქმედი დატვირთვების სიდიდის მიხედვით შეიძლება იყოს გაგლინული პროფილის ან შედგენილი. გაგლინული გამოდის ორი სახის – ჩვეულებრივი განივკვეთის (ნახ. 1), სიმალით 100-700 მმ და შემსუბუქებული, სიმალით 160-300 მმ. პროფილის ნომერს შეესაბამება მისი სიმაღლე სმ-ში. ასეთ კოჭებს ძირითადად იყენებენ მცირე (3-6 მ) მალეების გადასახურავად, რადგან მალის ზრდასთან ერთად მკვეთრად იზრდება მასალის ხარჯი, რაც ეკონომიკური და კონსტრუქციული მოსაზრებით მიუღებელია. დიდი მალეების გადახურვისას (6-24 მ), როცა კოჭის განივკვეთის სიმაღლე მეტია 70 სმ-ზე, მიმართავენ შედგენილი ორტესებრი კოჭების გამოყენებას (ნახ. 2), რომელიც შეიძლება იყოს შენადული ან

იშვიათად მოქლონური. შენადული ორტესებრი კოჭი, უმეტესად, შედგება ერთი ვერტიკალური კედლისა და ორი ჰორიზონტალური სარტყლისგან (ზედა და ქვედა თაროები). კედლის ფურცლის ოპტიმალური სისქეა $\delta_k = 6-12$ მმ, ხოლო თაროების – $\delta_{თ} = 8-40$ მმ. სასურველია დაცული იყოს პირობა: $\delta_{თ} < (2,5-3)\delta_k$, რადგან ამ პირობის დარღვევის შემთხვევაში, კედელსა და თაროებს შორის შედუღების ნაკერში განვითარდება არასასურველი ჩაჯდომის ძაბვები. კოჭის კედლის ადგილობრივი და კოჭის საერთო მდგრადობის უზრუნველსაყოფად, ხშირად ეწყობა განივი და გრძივი სიხისტის წიბოები. ზოგადად, კოჭის გაანგარიშების თანამიმდევრობა შემდეგია: დატვირთვების შეკრება, კოჭის საანგარიშო სქემის დადგენა, კოჭის ოპტიმალური სიმაღლის განსაზღვრა, სარტყლებისა და კედლის ფურცლის ზომების განსაზღვრა, შემოწმება ნორმალურ, მხებ და ადგილობრივ ძაბვებზე, სიხისტესა და საერთო მდგრადობაზე.



ნახ. 1



ნახ. 2

კოჭი უჭრი – კოჭი, რომელსაც აქვს ორი და მეტი მალი და რამდენიმე საყრდენი (ნახ. 1).

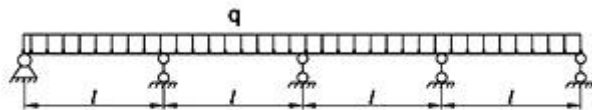

ნახ. 1

კოჭი ჭერის – ხის კარკასული კონსტრუქციის ელემენტი, კოჭი, რომელიც იჭერს ჭერს.

კოჭი ჭრილი – კოჭი, რომელსაც აქვს ერთი მალი და ორი სახსრული საყრდენი.

კოჭოვანი კონსტრუქცია – ჰორიზონტალურად განლაგებული მზიდი კოჭების სისტემა, დაყრდნობილი ვერტიკალურ მზიდ საყრდენებზე (სვეტი, კოლონა).

კოხლეოიდა – ბრტყელი ტრანსცენდენტური მრუდი, რომლის განტოლებას პოლარულ კოორდინატებში აქვს სახე: $\rho = r \sin \varphi / \varphi$, სადაც r – პოლარული რადიუსი, φ – პოლარული კუთხე (იხ. პოლარული კოორდინატები, ნახ. 1).

კოჭეზია (ლათ. cohaesus შეკრული, გადაბმული) – 1. მყარი და თხევადი სხეულების თვისება წინააღმდეგობა გაუწიონ გარე ძალებს, რომლებიც ცდილობენ ამ სხეულის ნაწილაკების განცალკევებას. ეს თვისება უფრო მეტად აქვს მყარ სხეულებს, ვიდრე სითხეებს, ხოლო აირად სხეულებს ეს თვისება არ აქვს; 2. შეჭიდულობა, გადაბმა-ურთიერთმიზიდულობა მოლეკულებს, ატომებსა და იონებს შორის (იხ. ადჰეზია).

კოჰეზიური მოწყვეტა – მასალის მოწყვეტა ფუძისგან ბიტუმის რულონური და ბიტუმ-პოლიმერული მასალების დალაგების ხარისხის შემოწმებისას. სამუშოს ხარისხიანად შესრულებისას, სახურავის მასალას შრეებად ჰყოფენ და არ წყვეტენ მის ფუძეს.

კოჰერენტულობა [ლათ. cohaerens (cohaerentis) კავშირში მყოფი] – რამდენიმე რხევითი და ტალღური პროცესის შეთანწყობილი მიმდინარეობა დროში, რომელიც გამოვლინდება მათი შეკრებისას, მაგ., ტალღების ინტერფერენციისას.

კრამიტი – 1. გამომწვარი თიხის (თიხის კრამიტი), ცემენტქვიშის ხსნარის (ცემენტის კრამიტი) ან (იშვიათად) კირქვიშის ხსნარისაგან (სილიკატური კრამიტი) დამზადებული ცალობითი საბურღე მასალა (ნახ. 1). ფორმისა და დაწეხის მეთოდის მიხედვით კ. არის კილოებიანი (დაშტამპული და ლენტური) და ბრტყელი (ლენტური). კრამიტს ქვემოდან უკეთებენ კოტას სახურავის ლარტყეებზე მისამაგრებლად. კ. ხანგამძლე და ცეცხლმედეგია. მცირეა მისი საექსპლუატაციო ხარჯები, მაგრამ დიდი წონის, სიმყიფისა და სახურავის დიდი ქანობის აუცილებლობის გამო აძვირებს სამშენებლო კონსტრუქციას. კ. წარმოება დაიწყო ძვ. წ. VI საუკუნეში. საბერძნეთში იყენებდნენ ორი სახის კრამიტს ბრტყელსა და ღარისებრს. ბრტყელი გვერდებანაწილი კ. სახურავზე ეწყობოდა გვერდიგვერდ: ყოველი ზედა რიგის კ. ქვედა ბოლო გადადიოდა ქვედა რიგის კრამიტზე. ღარისებრ კ. აფარებდნენ ბრტყელი გვერდით წიბოებით. სახურავის კეხს ზოგჯერ სპეციალური კეხის კ. ხურავდნენ. სახურავის ქვედა რიგის ღარისებრი კ. ქვედა ბოლოებს ხშირად ჰქონდა დეკორატიული რელიეფი, რომელსაც ანტიფიქს უწოდებდნენ. კ. საბერძნეთიდან სხვა ქვეყნებშიც გავრცელდა, განსაკუთრებით ელინიურ ხანაში. ძველ რომში შემოიღეს უფრო ეკონომიური S-ებრი განივკვეთის კ. ხმარობდნენ ღარისებრ კ., რომელსაც სახურავზე წაღმა-უკულმა აწყობდნენ. როგორც S-ებრი, ისე ღარისებრი კრამიტი, დასავლეთ ევროპაში ბოლო დრომდე შემორჩა, პირველი ესპანური, ხოლო მეორე თურქული კრამიტის სახელწოდებით. ორივე ტიპი ამერიკაშიც გავრცელდა. ძველ ჩინეთსა და იაპონიაშიც პრინციპულად იმავე ტიპის კ. იყო გავრცელებული, როგორც ძველ საბერძნეთში, ოღონდ ჩინური და იაპონური კრამიტი კამკაშა ფერადი ჭიქურითაა დაფარული. ჩინეთში ტაძრებზე უპირატესად ყვითელი კ. იხმარებოდა. იაპონიის ბუდისტურ ტაძრებს ხურავდნენ რუხი ფერის კ., რომელიც დაფარული იყო სპეციალური საღებავით – ლუსტრით. საქართველოში კ. გავრცელდა ძვ. წ. IV საუკუნის ბოლოს შავიზღვისპირეთის ბერძნების ახალშენებიდან. კ. ქართული სახელწოდებაც ძვ. ბერძნულიდან მომდინარეობს (karamidos). ანტიკური ხანის ქართული (ე.წ. მცხეთური) კ. ბერძნული პროტოტიპებისაგან განსხვავდება კონსტრუქციის ცალკეული დეტალებით, ნაწილობრივ დამზადების ტექნიკითაც. გვიანდელ ანტიკურ ხანაში კ. წარმოება ფართოდ გავრცელდა მთელ საქართველოში. შუა საუკუნეებში კრამიტის ტიპი არ შეცვლილა, ოღონდ გავრცელდა კრამიტის ფერადი (მწვანე, ცისფერი და სხვ.) ჭიქურით დაფარვის წესი. შედარებით იშვიათად იხმარებოდა ღარისებრი კ., რომელიც აღმოსავლეთ საქართველოში კახური კრამიტის სახელწოდებითაა ცნობილი. ცნობილია აგრეთვე თევზის ქერცლის ფორმის ბრტყელი ქართული კრამიტი, XX საუკუნის დასაწყისიდან საქართველოში დაიწყო ევროპული ე.წ. მარსელის კრამიტის ქარხნული წარმოება; 2. კეცის ლორფინი.



ნახ. 1

კრამიტი ესპანური – საბურულე ცალობითი ნატურალური კერამიკული კრამიტი, რომელსაც ნახევარცილინდრული ფორმა აქვს მარჯვენა მხარეს ნაშვერით (ნახ. 1).



ნახ. 1



ნახ. 1

კრამიტი კეხის – სახურავის ბურულის სამკუთხა ან ნახევარწრიული ფორმის კრამიტი, რომელიც გამოიყენება კეხის (წვერო, აპექსი) ან ორი ფერდის შეერთების წიბოს (ქედი) გადასახურად (ნახ. 1).

კრამიტი პოლიმერ-ქვიშის – კრამიტის სახეობა დამზადებული პორტლანდცემენტის, გაცხელებული კვარცის ქვიშის, ტუტემდეგი პიგმენტის, პოლიეთილენის დაქუცმაცებული ნარჩენებისა (ბოთლი, აფსკი და სხვ.) და წყლისაგან. ნარევი თავსდება მბრუნავ დოლში და გარკვეული დროის შემდეგ იწინიხება. დამზადების პროცესში გაცხელებული ქვიშა ადნობს პოლიეთილენის, რის გამოც პოლიმერი თანაბრად ნაწილდება ნარევის მასაში და მიღებული პროდუქცია (კრამიტი) გამოირჩევა დარტყმისადმი დიდი სიმტკიცით, აგრეთვე სოკოსა და ხავსის მიმართ მედეგობით.

კრამიტი საკურტნე – კეხის გასწვრივ დალაგებული საგანგებო ფორმის (უმეტესად ნახევარწრიული განივკვეთის) კრამიტი.

კრამიტი ცემენტ-ქვიშის – კრამიტის სახეობა დამზადებული შეღებილი დულაბის დაწნეხვით. ნარევი შედგება შემდეგი კომპონენტებისაგან: პორტლანდცემენტი, კვარცის ქვიშა, ტუტემდეგი პიგმენტი და წყალი. მოცულობითი შეღებვა კრამიტს უნარჩუნებს ფერს მთელი ექსპლუატაციის პროცესში. კრამიტის ყველაზე გავრცელებული შეფერილობაა გამომწვარი თიხის აგურის ფერი (ტერაკოტა), წითელი ოხრის და ყავის ელფერით.

კრაფტ-ქალაღი (გერმ. kraft ძალა და იტალ. bambagia ბამბა) – მაღალი სიმტკიცის ქალაღი. მზადდება გრძელბოჭკოვანი სულფატური ცელულოზისგან. გამოიყენება შესაფუთად, აგრეთვე ქალაღის ისეთი ნაკეთობების დასამზადებლად, რომელთაც მოეთხოვებათ სიმტკიცე და ცვეთამედეგობა: გოფირებული მუყაო, კრაფტ-ტომარა, პაკეტები, კონვერტები და სხვ.

კრაფტ-ცელულოზა (გერმ. kraft ძალა და ლათ. cellula უჯრედი) – სუსტად გამოხარშული გრძელბოჭკოვანი ხის ცელულოზა, რომლისგანაც კრაფტ-ქალაღს, ქალაღის ნართს, თოკსა და ხეზს ამზადებენ.

კრედიტი (ლათ. creditum<credere ნდობა) – დროებით თავისუფალი ფულადი სახსრების ან საქონლის გაცემა ვალად განსაზღვრული ვადით ფიქსირებული პროცენტის საფასურად.

კრედიტი აქცეპტურ-რამბუსნული – აქცეპტური კრედიტის გართულებული ფორმა, რომლის დროსაც თამასუქი წარედგინება არა იმპორტიორის ბანკს, არამედ ორივე მხარეს შეთანხმების საფუძველზე, რომელიმე პირველხარისხოვან ბანკს საერთაშორისო ბაზარზე.

კრედიტი აქცეპტური – საბანკო კრედიტის სახე, რომელსაც იღებს მსესხებელი მის მიერ გაცემული თამასუქის ბანკისთვის გადაცემის გზით.

კრედიტი გრძელვადიანი – ფულადი სახსრების სესხად გაცემა ხანგრძლივი პერიოდით – 10-დან 60 წლამდე.

კრედიტი იპოთეკური – კრედიტის ერთ-ერთი ყველაზე ადრეული ფორმა, სესხი, რომელსაც გასცემს იპოთეკური ბანკი ხანგრძლივი ვადით (10-დან 15 წლამდე) უძრავი ქონების (მიწა, შენობა-ნაგებობები) გირაოდ დატოვების საფუძველზე.

კრედიტი კომერციული – კრედიტი, რომელსაც გამყიდველი აძლევს მყიდველს იმ პირობით, რომ იგი ნაყიდი საქონლის საფასურს განვადებით გადაიხდის.

კრედიტი როლოვერული – კრედიტი, რომელიც ითვალისწინებს პროცენტის განაკვეთის პერიოდულ გადასინჯვას პროცენტული განაკვეთისა და ვალუტის კურსის ცვალებადობის გათვალისწინებით. სახელშეკრულებო ვადა იყოფა მოკლე პერიოდებად (3-6 თვე). კ. რ. თავიდან აცილებს საბაზრო რისკს როგორც კრედიტორს, ისე მსესხებელს.

კრედიტი საბანკო – ბანკის მიერ აკუმულირებული თავისუფალი ფულადი სახსრებისა და საკუთარი კაპიტალის გაცემა კლიენტებზე დროებითი სარგებლობისათვის.

კრედიტი საერთაშორისო – კრედიტი, რომელიც გამოიყენება სხვადასხვა ქვეყნის ფირმებსა და სახელმწიფოებს შორის საკრედიტო ურთიერთობაში. არსებობს კომერციული, საბაჟო და სახელმწიფო კრედიტის სახით.

კრედიტი საექსპორტო – კრედიტი, რომელიც გაიცემა საზღვარგარეთის ქვეყნებში იურიდიულ ან ფიზიკურ პირზე საქონლისა და მომსახურების ექსპორტის დაფინანსების მიზნით.

კრედიტი სავალუტო – კრედიტი, აღებული უცხოური ვალუტით.

კრედიტი სამომხმარებლო – კრედიტის ერთ-ერთი ფორმა, რომელიც გულისხმობს საქონლის გაყიდვას უშუალოდ მომხმარებლების მიერ საფასურის განვადებით გადახდის პირობით.

კრედიტის დაფარვის პირობები – 1. გადახდა პერიოდულად: თვის, კვარტლის, ნახევარი ან ერთი წლის განმავლობაში; 2. თანაბარ ნაწილებად გადახდა: ძირითადი თანხისა და დარიცხული პროცენტების გადახდა თანაბარი ოდენობით დათქმული ვადის განმავლობაში; 3. მზარდი ჯამით გადახდა: ვალის დაფარვისათვის დათქმულ პერიოდში ყოველ მომდევნო წელს გადასახადი თანხის წილის გაზრდა; 4. ნაშთის ერთჯერადი დაფარვა: ფულის საბოლოო გადახდა ვადის დადგომისას. ჩვეულებრივ გადასახდელი თანხა ვალის საერთო რაოდენობის 15-25%-ს არ აღემატება.

კრედიტორი – სესხის გამცემი იურიდიული ან ფიზიკური პირი, რომელიც ვალად იძლევა რაიმე თანხას.

კრეკინგი [ინგლ. cracking დანაწევრება<შუაინგლ. crak(k)en ბზარი<ძვ. ინგლ. cracian მკვეთრი ხმაური]) – 1. ნახშირწყალბადების თერმული და თერმოქიმიური დაშლის პროცესი; 2. მძიმე ნავთობპროდუქტების (მაგ., მაზუთის) გადამუშავება სპეციალურ დანადგარებში ბენზინის მისაღებად. არსებობს კ. ორი ძირითადი სახეობა: თერმული, რომელიც ხორციელდება მაღალი ტემპერატურისა და წნევის და კათალიტური – ტემპერატურის, წნევისა და კათალიზატორის ერთდროული ზემოქმედების პირობებში; 3. ქარხანა ან დანადგარი კ. პროცესის საწარმოებლად. კრეკინგი ძირითადად გამოიყენება ნავთობის გადასამუშავებლად ძრავების საწვავისა (ბენზინი) და ქიმიური მრეწველობისათვის საჭირო ნედლეულის მისაღებად.

კრეკინგი კატალიზური – ნავთობის ფრაქციების თერმოკატალიზური გადამუშავება, მაღალი ოქტანობის ბენზინის, მსუბუქი ან მძიმე გაზოლინისა და განუსაზღვრი ცხიმოვანი აირის კომპონენტების მიღების მიზნით. პროცესი მიმდინარეობს რეაქტორში (ტემპერატურა 510-540°C, წნევა 0,5-2 ატმ.) ან რეგენერატორში (ტემპერატურა 650-730°C, წნევა 1-3 ატმ.).

კრემლი – რუსულად აღნიშნავს ციხესიმაგრეს, ციტადელს, ციხე-კოშკს, ციხე-ქალაქს შემოსაზღვრულს გალავნითა და კოშკებით და მიუთითებს დიდ გამაგრებულ ცენტრალურ კომპლექსზე, რომელიც ტიპურია ისტორიული რუსული ქალაქებისთვის. კრემლის კომპლექსის აგების ადგილად ხშირად მდინარის ან სხვა რაიმე ბუნებრივი წინააღმდეგობის პირას არსებულ შემაღლებას ირჩევდნენ. ძველად რუსეთში ქალაქად მოიხსენიებოდა მხოლოდ ისეთი დასახლებული პუნქტი, რომელსაც გააჩნდა კრემლი. კრემლის კედლების ასაგებად გამოიყენებოდა ქვა, ხე, ან ქვა და ხე კომბინაციაში. რუსეთში კრემლი გააჩნიათ შემდეგ ქალაქებს: ასტრახანი, ბელგოროდი, ვიაზმა, ვლადიმირი, ვოლოგდა, ზარაიცკი, კალუგა, კოლომნა, კოსტრომა, მოჟაისკი, მოსკოვი (ნახ. 1), ნიჟნი ნოვგოროდი, ნოვგოროდი, ფსკოვი, რიაზანი, როსტოვი, სარანსკი, სეპუხოვო, სმოლენსკი, ტობოლსკი, ტულა, უფა, ყაზანი და სხვ.



ნახ. 1

კრენტის – დანამატი, რომელსაც აძლევენ ცემენტს დაფქვისას მისი თვისებების გასაუმჯობესებლად.

კრეოზოტი (ბერძ. kreas ცოცხალი, რეალური და sōtēr გადამრჩენი, შემნახველი) – ზეთოვანი პროდუქტი, ფენოლის სხვადასხვა ეთერის ნარევი, რომელშიც ჭარბობს კრეოზოლი და გვიაკოლი. მიიღება მშრალი მერქნის გამოხდით (წიფელი). აქვს ძლიერი ანტიბაქტერიული მოქმედება. ძირითადად გამოიყენება მერქნის გასაჟღენთად, როგორც ანტისეპტიკი (რკინიგზის შპალეები).

კრეპიდომა – იხ. სტერეობატი.

კრია – ძვ. ქვიანი მიწა.

კრიალა – ლითონის შემცველი მინერალი, რომელსაც არ აქვს ლითონის შესახედაობა. მას მიეკუთვნება: თუთიის კრიალა (იხ. სფალერიტი), კადმიუმის კრიალა (იხ. გრინოკიტი), რქოვანი კრიალა და სხვ. ის, როგორც წესი, მადანია.

კრიზისი (ბერძ. krisis გადაწყვეტილება, განაჩენი, გადამწყვეტი ხასიათის ცვლილება) – 1. დიდი გარდატეხა, მკვეთრი ცვლილება; მძიმე გარდამავალი პერიოდი; 2. ეკონომიკაში – საქონლის პერიოდული ჭარბწარმოება, რასაც თან სდევს წვრილ მეწარმეთა გაღატაკება; 3. რისამე მწვავე ნაკლებობა.

კრიზისული – კრიზისისათვის დამახასიათებელი; ის რაც შეესაბამება კრიზისს (მაგ., საწვავის მიწოდების კრიზისი; ქვეყნის, რეგიონის პოლიტიკური კრიზისი და ა.შ.).

კრიზისული რაიონი – რაიონი, სადაც შეინიშნება წარმოების შემცირება და, როგორც შედეგი, უმუშევრობის ზრდა.

კრიმინალისტიკა (ლათ. criminalis დანაშაულან დაკავშირებული) – იურიდიული დისციპლინა, რომელიც სწავლობს სისხლის სამართლის დანაშაულის კვლევის მეთოდებს, ტაქტიკასა და ტექნიკას.

კრიოგენეზი (ბერძ. kruos სიცივე, ყინული და -genēs დაბადებული, წარმოშობილი) – ერთობლიობა ფიზიკურ, ქიმიურ და სხვა პროცესებისა, რომლებიც მიმდინარეობს კრიოსფეროს ფარგლებში და რომლებსაც თან ახლავს ყინულის წარმოქმნა.

კრიოგენული (ბერძ. kruos სიცივე, ყინული და -genēs დაბადებული, წარმოშობილი) – დაბალ ტემპერატურასთან, ვაკუუმთან, გაყინვასთან დაკავშირებული.

კრიოგენული სითხე – შეკუმშული აირი, რომელიც იმყოფება თხევად მდგომარეობაში ძალიან დაბალ ტემპერატურაზე. აქვს დუდილის ტემპერატურა ნაკლები -150°C (ფარენგეიტით 238°F) (ზოგჯერ ამ კატეგორიის მიაკუთვნებენ ნახშირბადის ორჟანგსა და აზოტის ჟანგს, რომელთაც უფრო მაღალი დუდილის ტემპერატურა აქვთ). ნებისმიერი კ. ს. ნორმალურ ტემპერატურასა და წნევაზე აირადი ნივთიერებაა. ყველა კრიოგენი გადაიქცევა სითხედ სხვადასხვა ტემპერატურისა და წნევის პირობებში, თუმცა აქვთ ორი საერთო თვისება: ყველა ძალიან ცივია და მცირე რაოდენობის კ. ს. შეიძლება გაფართოვდეს ძალიან დიდი მოცულობის აირად. კლასიფიკაციით კრიოგენული სითხეები მიეკუთვნება "შეკუმშულ აირებს".

კრიოლითი (ნატრიუმის ჰექსაფთორალუმინატი) (ინგლ. cryolite<ბერძ. kruos სიცივე, ყინული და lithos ქვა) – თეთრი ან უფრო ბუნებრივი მინერალი, რომელიც შედგება ნატრიუმის ფთორიდისა და ალუმინისაგან. ფორმულა – Na_3AlF_6 . სიმკვრივე – $2950\text{-}3010$ კგ/მ³. გამოიყენება ალუმინის, მინისა და ემალის წარმოებაში. არსებობს კ. სინთეზური გზით მიღების ხერხიც.

კრიოსტატი (ინგლ. cryostat<ბერძ. kruos სიცივე, ყინული და statos მდგომი, უძრავი) – ერთგვარი თეროსტატი; იყენებენ კრიოგენურ ტექნიკაში.

კრიოსფერო (ბერძ. kruos ყინული, სიცივე და sphaira სფერო, ბირთვი, ბურთი) – დედამიწის წყვეტილი გარსი ატმოსფეროს, ჰიდროსფეროსა და სტრატოსფეროს სასაზღვრო ზონაში. ხასიათდება ყინულის რეალური ან შესაძლო არსებობით. ვრცელდება დედამიწის ქერქის ზედა ფენებიდან იონოსფეროს ქვედა ფენებამდე.

კრიპტა (ბერძ. kruptē საცავი<kruptos საიდუმლო, ფარული) – 1. ძველ რომში, კამარებიანი მიწისქვეშა სათავსი; 2. ძველი რომის კატაკომბებში სადგომი, სადაც პირველი ქრისტიანები ასრულებდნენ ღვთისმსახურებას და მარხავდნენ თავიანთ მიცვალებულებს; 3. ძველ ევროპაში – მიწისქვეშა სამლოცველო (ნახ. 1. მეროვინგების ეპოქის ნოტრ-დამის სააბატოს კრიპტა ჟუარიში, III-VII სს., საფრანგეთის რესპუბლიკა).



ნახ. 1

კრიპტო (ბერძ. kryptos საიდუმლო, ფარული) – რთული სიტყვების პირველი შემადგენელი ნაწილი – ნიშნავს ფარულ, საიდუმლო რასმე.

კრიპტოგრაფია (ბერძ. kryptós საიდუმლო, ფარული და gráphein წერა, ხატვა, კაწვრა) – კომუნიკაციების კონტროლის საწინააღმდეგო ქმედითი სისტემა. შეტყობინების დაშიფრვა იმგვარად ხდება, რომ მხოლოდ მიმღებს შეუძლია მისი გაშიფრვა და ინფორმაციის წაკითხვა.

კრიპტოდეპრესია (ბერძ. kryptos საიდუმლო, ფარული და ლათ. depressio დეპრესია) – ჩავარდნილი ადგილი, ღრმული დედამიწისა, რომლის ფსკერი ზღვის დონეზე დაბლაა, ხოლო მასში არსებული წყლის დონე – ზღვის დონეზე მაღლა.

კრიპტოპორტიკი (ბერძ. kryptos საიდუმლო, ფარული და ლათ. porticus პორტიკი) – გადახურვაში მოწყობილი დიობების საშუალებით განათებული მიწისქვეშა გალერეა.

კრისტალგრაფია (ბერძ. krýstallos ყინული, მთის ბროლი, ლიპყინული და gráphein წერა, ხატვა, კაწვრა) – კრისტალების ფიზიკის შესწავლა, რომელიც ითვალისწინებს კრისტალების სტრუქტურის რღვევისა (დეფექტების) და რენტგენოსტრუქტურული ანალიზის (დიფრაქციის ტექნოლოგიის) შესწავლას, რომელიც გამოიყენება ნივთიერების ფაზური მდგომარეობის კვლევებისათვის.

კრისტალი (ბერძ. krystallos ყინული, მთის ბროლი, ლიპყინული) – მყარი მაგარი სხეული, რომელსაც ბუნებრივად აქვს სწორი, სიმეტრიული მრავალკუთხედის ფორმა. მასში ატომები განლაგებულია კანონზომიერად, რომლებიც ქმნის სამგანზომილებიან პერიოდულ სივრცით წყობას – კრისტალურ მესერს. არსებობს იდეალური კ. (მათემატიკოსებისათვის) და რეალური კ. (პრაქტიკოსი ინჟინრებისათვის). კრისტალების შემსწავლელი ფიზიკური დარგებია: კრისტალგრაფია, სტრუქტურული კრისტალგრაფია, კრისტალოპტიკა, კრისტალფიზიკა და კრისტალქიმია. არსებობს კრისტალის სახეები: ალმასის (ნახ. 1), არაორიენტირებული, დაზრდილი, დეტექტორული, ენანტომორფული, ერთღერძა, თხევადი, იდეალური, იზომორფული, კამერული, კოლოიდური, მოწესრიგებული, ნემსისებრი, ორიენტირებული, ორღერძა, რეალური, სვეტისებრი, სრულყოფილი,



ნახ. 1

კრიტერიუმი გენეტიკური – ყველა ცოცხალი არსებისთვის (სახეობისთვის) დამახასიათებელი, მკაცრად განსაზღვრული რაოდენობის, ფორმისა და ზომის ქრომოსომათა კომპლექტი. ეს სახეობის მთავარი ნიშანია. სხვადასხვა სახეობის ინდივიდებს ქრომოსომათა განმასხვავებელი კომპლექტები აქვთ და ამის გამო არ შეუძლიათ ერთმანეთთან შეჯვარება, რის შედეგადაც ბუნებრივ პირობებში გამოცალკევებულია ერთმანეთისგან.

კრიტერიუმი გეოგრაფიული – გარკვეული არეალი (ტერიტორია, აკვატორია), რომელიც სახეობას უკავია ბუნებაში. ის შეიძლება იყოს დიდი ან მცირე, მთლიანი ან წყვეტილი. არსებობს ძალზე ფართოდ გავრცელებული სახეობები, რაც ხშირად ადამიანის საქმიანობასთან არის დაკავშირებული (მაგ., სარეველა მცენარეებისა და მავნებელი მწერების მრავალი სახეობა).

კრიტიკული – 1. ის რაც იმყოფება კრიზისულ მდგომარეობაში (ასაკი, ტემპერატურა, წნევა, მომენტი, სიტუაცია და სხვ.); 2. ჯანმრთელი განსჯის უნარი, რომელიც იძლევა შეფასებას, დაფუძნებულს ფაქტებსა და კვლევებზე; 3. შენიშვნა, რომელიც იძლევა რისამე უკმარისობის შეფასებას (მაგ., დისერტაციის კრიტიკული შეფასება); 4. კონსტრუქციის მდგომარეობა, საერთო სიტუაცია ან არსებული პრობლემა, რომელიც პოტენციურად შეიძლება გახდეს ნაგებობის კატასტროფის მიზეზი; 5. წერტილი, რომელიც განსაზღვრავს ერთი ნივთიერების მდგომარეობის მეორეში გადასვლას (მაგ., მყარი საწვავის თხევადში, სითხის აირში და სხვ.).

კრიტიკული ზომა (რეაქტორის) – უმცირესი აქტიური ზონის მქონე ბირთვული რეაქტორი, რომლის დროსაც ჯერ კიდევ შესაძლებელია ბირთვული საწვავის დაშლის თვითშენარჩუნების რეაქცია. ჩვეულებრივ, კ. ზ. იღებენ ე.წ. აქტიური ზონის კრიტიკულ მოცულობას. კრიტიკული ზომა დამოკიდებულია რეაქტორის კონსტრუქციაზე, ბირთვული საწვავის სახეზე და საწვავის შემადგენლობაზე. ნეირონების ამრეკლის გამოყენებისას მცირდება კრიტიკული ზომა.

კრიტიკული ინფრასტრუქტურა – სტრატეგიული და სასიცოცხლო მნიშვნელობის ურთიერთდაკავშირებული მომსახურების სტრუქტურებისა და ეკონომიკის ობიექტების კომპლექსი, რომელთა უმთავრეს ამოცანას წარმოადგენს გარკვეული პრობლემის გადაჭრის უზრუნველყოფა; მომეტებული ტექნიკური საფრთხის შემცველი ობიექტები, რომლებიც თავად შეიძლება წარმოადგენდნენ პოტენციურ საფრთხეს, იქ მოსალოდნელი საგანგებო სიტუაციების განვითარების თვალსაზრისით, როგორც კრიტიკული ინფრასტრუქტურისათვის, ასევე ზოგადად ქვეყნისა და მოსახლეობისათვის.

კრიტიკული მდგომარეობა – მდგომარეობა, რომლის დროსაც ორი განსხვავებული ფაზა იმყოფება წონასწორობაში და იდენტური ხდება ყველა თავისი თვისებით. კ. მ. შესაძლებელია მხოლოდ მაშინ, როდესაც ორი თანაარსებობის ფაზა თვისობრივად მსგავსია, უფრო სწორედ, ორივე იზოტროპიულია (სითხე – ორთქლი, სითხე – სითხე, გაზი – გაზი) ან ორივე კრისტალურია ერთი და იმავე ტიპის კრისტალური მესერით. წერტილს მდგომარეობის დიაგრამაზე, რომელიც შეესაბამება კრიტიკულ მდგომარეობას, ეწოდება კრიტიკული წერტილი. ერთკომპონენტური სისტემის შემთხვევაში (სუფთა ნივთიერება) კ. მ. შესაძლებელია მხოლოდ წონასწორობისას სითხე – ორთქლი. ასეთ მდგომარეობაში მყოფ სისტემის პარამეტრებს ეწოდებათ კრიტიკული პარამეტრები: კრიტიკული ტემპერატურა $T_{კრ}$, წნევა $P_{კრ}$ და მოლური მოცულობა $V_{μკრ}$ წყლისათვის $T_{კრ} = 547,3K$, $P_{კრ} = 22,1$ მპა და $V_{μკრ} = 5,6 \cdot 10^{-5} \text{ მ}^3 \cdot \text{მოლ.}$ ორკომპონენტური სისტემაში მდგომარეობა ხასიათდება 4 პარამეტრით (ტემპერატურა, წნევა,

მოცულობა და შემადგენლობა) და ნაცვლად ერთი კრიტიკული წერტილისა გვაქვს კრიტიკული წერტილების მრუდი. კრიტიკულ და მასთან ახლოს მყოფი მდგომარეობის სისტემა თვისებებით მკვეთრად განსხვავდება სხვა არეში მყოფი სისტემის თვისებებისგან. კ. მ. მოლეკულური დიფუზიის სიჩქარე ეცემა ნულამდე და მკვეთრად იზრდება ფლუქტაციის ზომები, რაც ვლინდება, მაგ., კრიტიკულ ოპალესცენციაში.

კრიტიკული ტემპერატურა – ნივთიერების ტემპერატურა მისი კრიტიკული მდგომარეობისას. სუფთა ნივთიერებებისათვის კ. ტ. ის მაქსიმალური ტემპერატურაა, რომლის დროსაც რეალურია სითხის არსებობა ორთქლთან წონასწორობაში. აირის გათხევადება შესაძლებელია მხოლოდ იმ შემთხვევაში, როცა მისი ტემპერატურა ნაკლებია კ. ტ.-ზე.

კრიტიკული წერტილი – წერტილი მდგომარეობის დიაგრამაზე, სადაც ორი თანაარსებობის ფაზა თვისობრივად ერთნაირია და იმყოფება წონასწორობულ მდგომარეობაში.

კრიჭა – პატარა ღარი, წისქვილის ხვიმირას ქვეშ მიკრული, დასაფქვავე მარცვლეულის სადენად.

კრიჭა შალაშინის – შალაშინის დანასა და კალაპოტს შორის შუალედური ჭვრეტი, საიდანაც ბურბუმელა ჭრის ზედაპირიდან გარეთ გამოდის.

კროკი – იხ. ესკიზი.

კროკუსი (ლათ. crocus<ბერძ. krokos შაფრანი) – 1. ფხვნილისებრი, კრისტალური რკინის ჟანგი. გამოიყენება, როგორც აბრაზივი ძვირფასი ქვების, მინის, ლითონების გასაპრიალებლად.

კრომლები (ინგლ. cromlech<ბრეტონ. crom წრე<crwm მრუდი, მოღუნული, მოხრილი და lech ქვა) – 1. ჰორიზონტალური ფილებით გადახურული, წრეზე შვეულად დაყენებული ქვები, ნეოლითის და, უმთავრესად, ბრინჯაოს ხანის მეგალითური საკულტო ნაგებობა (ნახ. 1); 2. უელსში, მეგალითური სამარხი, რომელიც შედგება შვეულად დაყენებული დიდი ბრტყელი ქვისაგან.



ნახ. 1

კრონა (გერმ. krone<ლათ. corona გვირგვინი) – 1. სინთეზური არაორგანული პიგმენტი, რომლის ფერს განსაზღვრავს ქრომოფორმი. ტყვიის კ. – კრონა ლიმონის ფერიდან წითლამდე, არის ერთდროულად დალექილი ტყვიის ქრომატი და სულფატი ან ტყვიის ოქსიქრომატი. ტყვია-მოლიბდენის კ. – კრონა ნარინჯისფრიდან წითელ ფერამდე, არის ერთდროულად დალექილი ტყვიის ქრომატი და მოლიბდენი ან ტყვიის სულფატი. სტრონციუმის კ. – კრონა მოყვითალო ფერის, არის სტრონციუმის ქრომატი. თუთიის კ. – კრონა ყვითელი ფერის, არის თუთიის ტეტრაოქსიქრომატის ან თუთიის ტრიოქსიქრომატის ან ერთდროულად დალექილი თუთიისა და კალის ქრომატები. გამოიყენება საღებავების წარმოებაში; 2. ხის ვარჯი; ხის ტოტები ერთობლივ; 3. ფულის ერთეული ჩეხეთში, შვედეთში, ნორვეგიასა და სხვ. ქვეყნებში.

კრონმინა – ოპტიკური მინა, რომელიც არ შეიცავს ტყვიას და გამოირჩევა სხვადასხვა სიგრძის სინათლის ტალღების გადატეხის მაჩვენებლების მცირე სხვაობით.

კრონშტეინი (გერმ. kragstein<ლათ. limus ლორწო და stīria ლოლუა) – იხ. კონსოლი.

კროსინგი (ინგლ. crossing გადაჯვარედინება, გადაკვეთა) – გვირაბების ურთიერთგადამკვეთი, საჰაერო ჭავლების გამმიჯნავი სავენტილაციო ნაგებობა.

კუბატურა – რისამე მოცულობა, გამოსახული კუბური ერთეულებით.

კუბი (ბერძ. kubos სათამაშო ძვალი) – წესიერი მრავალწახნაგების ხუთი ტიპიდან ერთ-ერთი (ნახ. 1). აქვს კვადრატული ფორმის 6 წახნაგი, 12 წიბო, 8 წვერო (თითოეულ წვეროში თავს იყრის ურთიერთმართობულად განლაგებული 3 წიბო). თუ წიბოს სიგრძეა b , მაშინ კუბის მოცულობა $V = b^3$, ზედაპირის სრული ფართობი $S = 6b^2$.

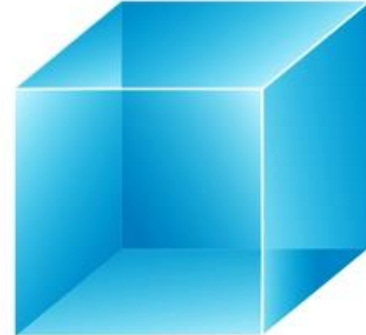

ნახ. 1

კუბიზმი (ფრანგ. cubisme<ბერძ. kubos სათამაშო ძვალი) – მოდერნისტული მიმართულება სახვით ხელოვნებაში, პირველ რიგში მხატვრობასა და ქანდაკებაში, რომელიც ჩაისახა XX საუკუნის დასაწყისში (1905-1907 წწ.) საფრანგეთში და რომლის დამახასიათებელი იყო რეალური საგნებისა და გეომეტრიული ფიგურების პირობითი ფორმების კომბინაციები, სიბრტყეების ერთმანეთში არევა, ბუნდოვანი გამჭვირვალე სივრცეები და სხვ. თანდათან მან ადგილი დაიმკვიდრა არქიტექტურაშიც (ნახ. 1). კუბიზმის წარმოშობა დაკავშირებულია ფრანგი მხატვრების პოლ სეზანის, პაბლო პიკასოს და ჟორჟ ბრაკის სახელთან, ხოლო თვით ტერმინი პირველად გამოიყენა ანრი მატისმა. კუბიზმმა ძლიერი გავლენა იქონია მე-20 საუკუნის პირველი დეკადების მხატვრებზე, რამაც შემდგომში დასაბამი მისცა ისეთი ახალი მიმდინარეობების განვითარებას, როგორიცაა ფუტურიზმი, კონსტრუქტივიზმი, ვოტიციზმი და ექსპრესიონიზმი.



ნახ. 1

კუბიკულა – სამინებელი ოთახი რომაულ სახლში; დარბაზი.

კუბოიდი (მართკუთხა პარალელეპიპედი) – მრავალწახნაგა ექვსი წახნაგით, რომელთაგან თითოეული წარმოადგენს მართკუთხედს. წინამდებარე წახნაგები ტოლია. ერთ წერტილში შემავალი წიბოები ურთიერთმართობულებია და წიბოს სიგრძეს განზომილება ეწოდება (მაგ., ასანთის კოლოფის განზომილებაა: 15×35×50 მმ). თუ k ორი განზომილება ტოლია, მაშინ ასეთ კუბოიდს წესიერი ეწოდება, თუ სამი განზომილება ერთნაირი, მაშინ – კუბი. კუბოიდის ფორმა აქვს აგურს, ოთახს, ასანთის კოლოფს და ა.შ.

კუბონიტი – იხ. ელბორი.

კუერდა სეკა (ესპ. cuerda seca მშრალი თოკი<ლათ. chorda მუსიკალური ინსტრუმენტის სიმი, კეტუტი<ბერძ. khordé ნაწლავი, მუსიკალური ინსტრუმენტის სიმი, სიმი, ნაწლავისგან



ნახ. 1

დამზადებული სიმი, კეტუტი, თოკი და ლათ. siccus მშრალი) – კერამიკულ ფილებზე ფერადი ჭიქურის დატანით მოზაიკისა და ტიხრული მინანქრის ეფექტის იმიტირების ტექნიკა (მეთოდი). ჩვეულებრივ, გამოწვის დროს კერამიკის ფილაზე დატანილი ფერადი ჭიქურები ერთმანეთს შეერწყმის. კუერდა სეკას მეთოდით კი წყალში ხსნადი ჭიქურები ფილის ზედაპირზე ერთმანეთისგან ცხიმოვანი ნივთიერების თხელი ზოლებით გამოიყოფიან და, შესაბამისად, აკავებენ მათ განსაზღვრულ არეებში. როგორც წესი, ნაკეთობის ზედაპირის თითოეული ფერადი



ნახ. 2

ნაწილის ირგვლივ მუქი ზოლის შესაქმნელად, ცხიმოვან ნივთიერებაში ურევენ შავ პიგმენტს (მაგ., მანგანუმის კარბონატი). ამ მეთოდით ფერადი ფილების დამზადების მეთოდი ცენტრალურ აზიაში გავრცელდა მე-14 საუკუნის მეორე ნახევრიდან. კუერდა სეკას ტექნოლოგიით კერამიკული ფილები დიდი რაოდენობით იწარმოებოდა თემურიდების იმპერიასა (1370-1507 წწ.) და ირანში, სეფიანთა დინასტიის პერიოდში (1502-1736 წწ.) [(ნახ. 1; ნახ.

2. კუერდა სეკას ფილები, ირანი (XVII ს.)] XV საუკუნეში თავრიზელმა სპარსმა მეთუნეებმა კ. ს. ტექნოლოგია თურქეთში შეიტანეს, სადაც მას მე-16 საუკუნის მეორე ნახევრამდე იყენებდნენ.

კუთრი გამტარობა (ელექტროგამტარობა) – ტანის ან გარემოს თვისება გაატაროს ელექტროდენი ელექტროველის ზემოქმედების შედეგად.

კუთრი დრეკადობის მოდული – იუნგის მოდული, გამოსახული პასკალებში ან ნ/მ², გაყოფილი კუთრ წონაზე ნ/მ³, გაზომილი 23±2°C ტემპერატურისა და 50±5% ფარდობითი ტენიანობის პირობებში.

კუთრი ელექტროწინალობა – ფიზიკრი სიდიდე, რომელიც არის ნივთიერების უნარი წინააღმდეგობა გაუწიოს მასში ელექტროდენის გატარებას. მისი საწინააღმდეგოა კუთრი გამტარობა.

კუთრი მასა – ნივთიერების მოცულობის ერთეულის მასა. სიმკვრივისაგან განსხვავებით კ. მ. არ არის ნივთიერების ფიზიკურ-ქიმიური მახასიათებელი, ვინაიდან დამოკიდებულია გაზომვის ადგილზე.

კუთრი მოცულობა – ფიზიკური სიდიდე V, რომელიც ტოლია ნივთიერების მიერ დაკავებული მოცულობის ფარდობისა მის მასასთან: $V = dV/dm$, სადაც dm-ნივთიერების მასა, რომელიც

მოთავსებულია dV მოცულობაში. კ. მ. ρ სიმკვრივის შებრუნებული სიდიდეა: $V = 1/\rho$.
ერთეულთა საერთაშორისო SI სისტემაში კ. მ. განზომილებაა $მ^3/კგ$.

კუთრი სიმტკიცე – მასალის სიმტკიცის მახასიათებლის (R , მპა) ფარდობა ამ მასალის სიმკვრივესთან (d , ტ/მ³): $R_{კუთრი} = R/d$. საუკეთესო კონსტრუქციულ მასალებს აქვთ დიდი სიმტკიცე და მცირე საკუთარი სიმკვრივე. ზოგიერთი მასალის კუთრი სიმტკიცის რიცხვითი მნიშვნელობები ასეთია (მპა-ში): მინაპლასტიკი – 225; მერქანი (მანკების გარეშე) – 200; მტკიცე ფოლადი – 127; ჩვეულებრივი ფოლადი – 51; მსუბუქი კონსტრუქციული ბეტონი – 22,2; მძიმე ბეტონი – 16,6; მსუბუქი ბეტონი – 12,5; აგური – 5,56.

კუთრი წონა – ფიზიკური სიდიდე γ , რომელიც ტოლია სხეულის წონის ფარდობისა მის მოცულობასთან: $\gamma = dP/dV$, სადაც dP – სხეულის უსასრულოდ მცირე ელემენტის წონა; dV – ამ ელემენტის მოცულობა. ერთეულთა საერთაშორისო SI სისტემაში კუთრი წონის განზომილებაა ნ/მ³.

კუთხე – 1. მათემ. ერთი წერტილიდან გამოსულ ორ სწორ ხაზს შუა მოქცეული ფართობი; 2. ადგილი, სივრცის ნაწილი, სადაც ერთმანეთს კვეთს ორი საგანი ან საგნის ორი მხარე; 3. ქვეყნის ნაწილი, მხარე. ტექნიკაში გამოყენებული კუთხის სახეებია: არეკვლის, ბლაგვი, ბრტყელი, ბრუნვის, გადაკვეთის, გაბნევის, გარდატეხის, გარე, გაფრქვევის, გაშლის, გრეხის, დამატებითი, დარტყმის, დაყენების, დახრილობის, დაჯდომის, დირექციული, ვარდნის, ზღვრული, ირიბი, კონუსური, მართი, მახვილი, მთავარი, მიმდებარე, მობრუნების, მოდების, მოპირდაპირე, მოსაზღვრე, მრუდწირული, მხედველობის, ნულოვანი, ორწახნაგა, პირმოდების, პოლარული, საკოორდინატო, სამწახნაგა, საორიენტაციო, საყრდენი, სივრცითი, სიმრუდის, ფაზათა ძვრის, ფერდოს, ქარის, შემოხაზული, შიგა, ჩამოქცევის, ცენტრალური, ძვრის, წონასწორობის, ჭრის, ხახუნის, ჯვარედინა და სხვ.

კუთხე ასტროლაბიური – გეოდ. მიმართულებათა შორის 180°-ზე ნაკლები სიდიდის კუთხე.

კუთხე ბრტყელი – გეომეტრიული ფიგურა, შედგენილი ერთი წვეროდან გამოსული ორი სხივის მიერ. კუთხის საზომი ერთეულებია გრადუსი და რადიანი. კუთხე შეიძლება იყოს მახვილი, მართი და ბლაგვი. კუთხე, როგორც ერთ-ერთი პარამეტრი, ფართოდ გამოიყენება ადგილმდებარეობის დაგეგმვის, მშენებლობის, კონსტრუქციების დამზადების, მონტაჟის, რეკონსტრუქციის, აღდგენა-გადლიერების, მანქანების სამუშაო მდგომარეობის, სამუშაო პროცესისა და სხვათა მახასიათებლად. მაგ.: ასვლის, ბრუნვის, ფერდოს, ყალიბის დაყენებისა და დახრილობის, მობრუნების, მოდების, მოხვევის, შიგა ხახუნის, ძვრის, ჭრის, ხახუნის, დარტყმის, კვეთის მობრუნებისა და სხვ. კუთხეები.

კუთხე დირექციული – გეოდ. კუთხე, რომელსაც მიმართული ქვედებული ქმნის ღერმა მერიდანის პარალელური ღერძის ჩრდილო მიმართულებასთან.

კუთხე მრავალწახნაგა – სივრცის ნაწილი, შემოზღუდული ერთი ბრტყელი მრავალწახნაგა კონუსური ზედაპირით, რომლის მიმართველი ბრტყელი მრავალკუთხეა ($A_1A_2-A_n$) ურთიერთგადაკვეთის გარეშე (ნახ. 1).

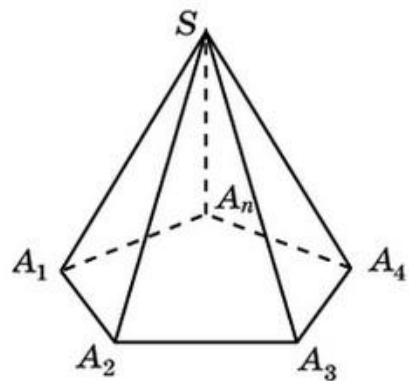

ნახ. 1

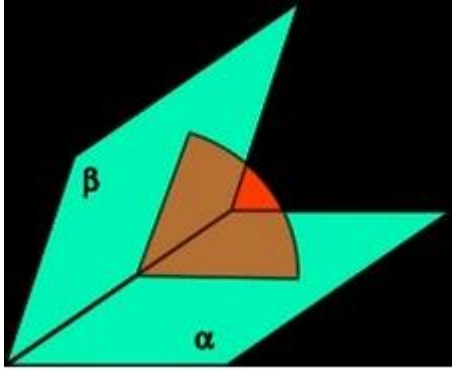

ნახ. 1

კუთხე ორწახნაგა – სივრცითი გეომეტრიული ფიგურა, შედგენილი ორი ნახევარსიბრტყით, რომლებიც გამოდის ერთი წრფიდან, აგრეთვე სივრცის ნაწილი, შემოზღუდული ამ ნახევარსიბრტყით (ნახ. 1).

კუთხე სამწახნაგა – სივრცის ნაწილი,

შემოსაზღვრული სამი ბრტყელი კუთხით, ერთი საერთო წვეროთი და წყვილი საერთო წახნაგებით, რომლებიც არ მდებარეობენ ერთ სიბრტყეში (ნახ. 1. სამწახნაგა კუთხე: α , β , γ – ბრტყელი კუთხეები; A, B, C – ორწახნაგა კუთხეები).

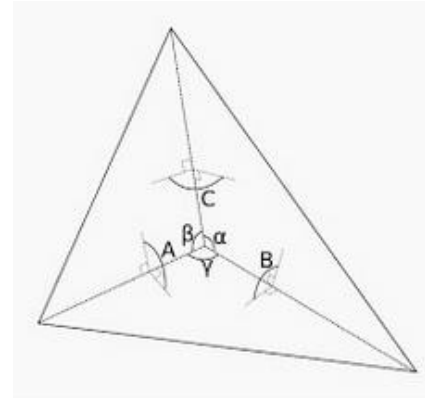

ნახ. 1

კუთხე სივრცითი – სივრცის ნაწილი, შემოსაზღვრული რომელიღაც კონუსური ზედაპირით. სივრცითი კუთხის კერძო შემთხვევებია სამწახნაგა და მრავალწახნაგა კუთხეები.

კუთხედი – 1. სახაზავი, საზეინკლო, სადურგლო ინსტრუმენტი კუთხეების ასაგებად. ყველაზე მეტად გავრცელებულია მართკუთხა სამკუთხა მახვილი კუთხეებით 30° და 60° ან ორივე მახვილი კუთხე 45° . ძირითადად ამზადებენ ხისა და პლასტმასისაგან, იშვიათად – ლითონისაგან. კ. ერთ-ერთ გვერდზე დაიტანება დანაყოფები (მმ, სმ); 2. ინსტრუმენტი მანქანათა ნაწილების ზედაპირების ურთიერთმართობულობის შესამოწმებლად; 3. იხ. გონიო; 4. მილგაყვანილობების მოკლე შემაერთებელი რგოლი (ფიტინგი); 5. ცხლად ან ცივად ნაგლინი ლითონის ან პლასტმასის პროფილი.

კუთხესაზომი – ხელსაწყო კონტაქტური მეთოდით მანქანათა ნაწილებისა და სხვა ნაკეთობების სიბრტყეებს შორის კუთხეების გასაზომად.

კუთხესანიშნი – სახუროე, სადურგლო სახაზავი, რომლითაც კუთხეების მონიშვნას აწარმოებენ.

კუთხვილი – ბრუნვით სხეულზე მონაცვლეობითი შვერები და ღრმულები, რომლებიც განლაგებულია ხრახნულ ხაზზე. გამოიყენება როგორც შემაერთებელი, შემამჭიდროებელი და მოცემული გადაადგილების საშუალებები მანქანების, მექანიზმების, ხელსაწყოების და სხვათა ნაწილებში (ნახ. 1. კონუსური კუთხვილი). შვერის კვეთის ფორმის მიხედვით არის სამკუთხა, ტრაპეციული, ნახევრადმრგვალი და სხვ. ძირითადი პარამეტრებია: გარე, საშუალო და შიგა დიამეტრები, ბიჯი და კუთხე პროფილის წვერზე (α). განასხვავებენ მეტრულ ($\alpha = 60^\circ$) და მილისებრ ($\alpha = 55^\circ$) კუთხვილებს.



ნახ. 1

კუთხვილის საზომი ინსტრუმენტი – ხელსაწყო კუთხვილის ცალკეული მონაკვეთების ხრახნის ელემენტების შემოწმებისათვის. კ. ს. ი. მიეკუთვნება: თარგი (შაბლონი), მიკრომეტრი, ლოგარითმული სახაზავი, მზომი მიკროსკოპი, ოპტიმეტრი, დომკრატი და სხვ.

კუთხვილსაკეჭნი ინსტრუმენტი – სხვადასხვა დეტალებზე გარე (შიგა) კუთხვილების მოსაჭრელი ინსტრუმენტი (მაგ., მრგვალი ნაკეჭნი გორგოლაჭი, ბრტყელი დაკეჭნილი გარესახსარი). კ. ი. მასობრივად გამოიყენება მოკლე მომჭერი კუთხვილების დასამზადებლად (ნახ. 1. შიგა კუთხვილსაკეჭნი გორგოლაჭი).



ნახ. 1

კუთხვილსაჭერი – ხელის მანქანა კუთხვილური შეერთებების მოსაჭერად. საბურღი მანქანისაგან განსხვავებს ტრანსმისიის ქუროს ზღვრული მომენტის არსებობა, რომლის მიღწევისას ის თიშავს სამუშაო ორგანოს ძრავისგან. სამუშაო ინსტრუმენტი – ტორსული ქანჩები ქანჭიკებთან, ხრახნებთან და სახრახნისები შურუპებთან და სარჭებთან სამუშაოდ.

კუთხვილური შეერთება – დეტალების შეერთება კუთხვილის მეშვეობით. კუთხვილური შეერთებები ქმნის მოქმედ მექანიზმებს, როგორებიცაა: ხრახნული წნები, დომკრატი, მოძრავი ქანჭიკი ლითონმჭრელ ჩარხში და სხვ.

კუთხის ბოძი – ხის კარკასული კონსტრუქციის ელემენტი, რომელიც განთავსებულია ორი კედლის შეერთების ადგილზე.

კუთხის კოშკი – კოშკი, აგებული ციხე-სიმაგრის კედლების გადაკვეთის ადგილზე.

კუთხის ტრისექცია – ამოცანა კუთხის სამ ტოლ ნაწილად დაყოფის შესახებ ფარგლისა და სახაზავის მეშვეობით. არის ერთ-ერთი კლასიკური გადაუწყვეტავი ამოცანა დღევანდლამდე.

კუთხური აჩქარება – ვექტორული სიდიდე, რომელიც ახასიათებს მყარი სხეულის კუთხური სიჩქარის ცვალებადობის სისწრაფეს. სხეულის ბრუნვისას უძრავი ღერძის გარშემო, როდესაც მისი კუთხური სიჩქარე ω იზრდება (ან მცირდება) თანაბრად, კუთხური აჩქარების აბსოლუტური სიდიდე ტოლია $\varepsilon = \Delta\omega/\Delta t$, სადაც $\Delta\omega$ არის კუთხური სიჩქარის ნამატი დროის Δt მონაკვეთში.

კუთხური ბორდიური – ქვის წყობის ტიპი, რომელიც შემოზღუდავს კედელს გვერდიდან.

კუთხური კავშირი – ჰორიზონტალური ძელი, რომელიც კრავს მაუერლატებს შენობის კუთხეში.

კუთხური მომენტი – იგივეა, რაც მოძრაობის რაოდენობის მომენტი.

კუთხური სანივნივო ფეხი – ნივნივი, რომელიც ქმნის ოთხფერდა სახურავის დახრის კუთხეს.

კუთხური სიჩქარე – ვექტორული სიდიდე, რომელიც ახასიათებს მყარი სხეულის ბრუნვის სისწრაფეს. უძრავი ღერძის გარშემო სხეულის თანაბარი ბრუნვისას მისი კუთხური სიჩქარის აბსოლუტური სიდიდე $\omega = \Delta\varphi/\Delta t$, სადაც $\Delta\varphi$ არის მობრუნების კუთხის ნამატი დროის Δt შუალედში.

კუთხური სიხშირე – რხევების რიცხვი, შესრულებული 2π წამის განმავლობაში: $\omega = 2\pi\nu = 2\pi/T$, სადაც ν – რხევების რიცხვი წამში, T – რხევების პერიოდი.

კუთხური შეერთება – ორი ძელის შეერთება რაღაც კუთხით.

კულინა – სამზარეულო რომაულ სახლში.

კულისა (ფრანგ. coulisse ფარდა) – ბერკეტული მექანიზმის რგოლი, რომელიც ბრუნავს უძრავი ღერძის ირგვლივ და მეორე მოძრავ რგოლთან ქმნის წინსვლით წყვილს.

კულისი (ფრანგ. coulisse ამოღება, ღარაკი; საკვალთი) – რამპის პარალელურად განლაგებული, მოხატული ტილოთი ან მკვრივი ქსოვილით გადაკრული ჩარჩოების რიგი, რომელიც მაცურებლისგან ფარავს სცენის გვერდით ნაწილს.

კულმანი (გერმ. kuhlman <სახაზავი ხელსაწყოების დამამზადებელი გერმანული ფირმის კულმანის სახელის მიხედვით) – დახრილად დამაგრებული სპეციალური სახაზავი დაფა და პანტოგრაფიული მოწყობილობა (იხ. პანტოგრაფი). კულმანით სარგებლობისას ხაზვის პროცესში საწირო არ არის რაისშინა, სამკუთხა სახაზავები, ტრანსპორტირი, მასშტაბიანი სახაზავი და სხვ. მისთ.

კულმინაცია [ინგლ. culmination <ლათ. culmen (culminis) მწვერვალი] – 1. რაიმეს დამაბულობის, აწევის, განვითარების, აღმავლობის უმაღლესი წერტილი; 2. ასტრ. მნათობის გავლა ცის მერიდიანზე; 3. ლიტერატურული ნაწარმოების განვითარების უმაღლესი დამაბულობის მომენტი; 4. მუსიკალური ნაწარმოების განვითარების უმაღლესი დამაბულობის მომენტი.

კულონი (ფრანგ. coulant <ფრანგი ფიზიკოსის შ. კულონის სახელის მიხედვით) – ელექტრობის რაოდენობის საზომი ერთეული. ერთი კულონი არის ელექტრული მუხტის ის რაოდენობა, რომელსაც გადაიტანს ერთი წამის განმავლობაში ერთი ამპერი მუდმივი ელექტრული დენი, ან ერთი კულონი არის აგრეთვე ელექტრული მუხტის ის რაოდენობა, რომელიც არის მოთავსებული ერთი ფარადი ტევადობის მქონე სხეულზე როდესაც პოტენციალთა სხვაობა 1 ვოლტის ტოლია.

კულუარი (ფრანგ. couloir დერეფანი, კორიდორი) – 1. პარლამენტში, გაერთიანებული ერების ორგანიზაციაში და სხვ.: დარბაზი, ოთახი დეპუტატების, დელეგაციის წევრების შესაკრებად შესვენების დროს, სადაც წარმოებს არაოფიციალური შეხვედრები, აზრთა გაცვლა-გამოცვლა; 2. სხდომათა დარბაზის გვერდით განლაგებული დასასვენებელი ოთახების ჯგუფი.

კუმარინი – კუმარუს ხის ფისი.

კუმარუ (ჰაეროვანი დიპტერიქსი, კომაროე, კაიმენური გვიაკვი, შიხუახუაკო, ვისგუერო, მუიმაპაჟე, იესგუერო) (ლათ. dipteryx odorata) – ფოთლოვანი ხის ტროპიკული ჯიში, რომელიც გავრცელებულია ცენტრალურ და სამხრეთ ამერიკაში. სიმაღლე აღწევს 48 მ-ს, დიამეტრი 2 მ-მდე და მეტს. მას ხშირად ბრაზილიურ ტიკსაც უწოდებენ. მერქანი ყვითელ-ყავისფერი აქვს. გამოირჩევა მაღალი სიმკვრივეთა (1100 კგ/მ^3) და სიმაგრით (10 კგ/მ^2 ბრინელის მიხედვით). ჯიშის მექანიკური მდგრადობა საშუალებას იძლევა კ. გამოყენებული იქნეს ნებისმიერი ტენისა და ამინდის პირობებში. მედეგია ღვინოსა და ბიომავნებლების მიმართ. ადვილად შრება, კარგად იჭერს ლურსმნებს, თუმცა საკმაოდ რთული დასამუშავებელია (მაღალი სიმკვრივის გამო აფუჭებს საჭრელ ინსტრუმენტებს), ცუდად წებდება. შესანიშნავი

მექანიკური მახასიათებლების გამო ფართოდ გამოიყენება მრეწველობასა და ყოფაცხოვრებაში. კ. მერქნისაგან მზადდება: ტერასული ფიცრები (ნახ. 1), გემის გემბანი, გემმისადგომები, მასიური ძელები და ფიცრები სამოქალაქო და სამრეწველო მშენებლობისათვის, უმაღლესი ხარისხის ავეჯი, ხელსაწყოების სახელურები, საცურო აუზების საფარი (ნახ. 2), რკინიგზის შპალები, ხის შპონი, სადურგლო პროდუქცია და სხვ., ხოლო კ. ფისს (კუმარინს) მოიხმარებენ პარფიუმერიაში, მედიცინაში, კვების მრეწველობასა და ა.შ.



ნახ. 1



ნახ. 2

კუმულაცია (ლათ. *cumulatio* დაგროვება) – 1. ფიზ. აგეოტექტონიკის ენერჯის კონცენტრაცია გარკვეული მიმართულებით, რომელიც მიიღწევა ყუმბარის კონსტრუქციის განსაკუთრებულობით ან ასაფეთქებელი ნივთიერების მუხტის ფორმით; 2. ლიტ. თხრობითი და დრამატული სიუჟეტების კომპოზიციის აგების მეთოდი; 3. მედიც. ბიოლოგიურად აქტიური ნივთიერების დაგროვება (მატერიალური კუმულიაცია) ან მისი ეფექტი (ფუნქციური კუმულაცია) წამლებისა და შხამების განმეორებითი გამოყენებისას; ორგანიზმში შეყვანილი სამკურნალო პრეპარატების, ტოქსინების და დასხივების დოზების დაგროვება, შეჯამება; 4. სამოქ. ერთ ადგილზე დაზღვეული ობიექტების თავმოყრა; 5. ბიზნ. საინვესტიციო შემოსავლის მიღების მეთოდი, რომელიც საშუალებას აძლევს ინვესტორს ერთდროულად, ან გარკვეული ხნის მანძილზე, თანაბარ წილებად მიიღოს რამდენიმე წლის განმავლობაში დაგროვილი შემოსავალი.

კუმურდოს ტაძარი (ინგლ. *Kumurdo Cathedral*) – X საუკუნის ქართული ხუროთმოძღვრების ძეგლი, ერთ-ერთი უმნიშვნელოვანესი ქართული საკათედრო ტაძარი (ნახ. 1. საერთო ხედი). მდებარეობს სამხრეთ საქართველოში, ჯავახეთში, ახალქალაქის მუნიციპალიტეტში,



ნახ. 1

ახალქალაქიდან – 14 კმ-ში, მაღალ პლატოზე, ზღვის დონიდან – 1740 მეტრზე (ნახ. 2. ადგილმდებარეობის რუკა). ტაძრის კედლებზე შემორჩენილი წარწერებიდან ირკვევა, რომ აფხაზთა მეფის ლეონ III-ს დროს (964 წ.), იოანე ეპისკოპოსის (ზოსიმე კუმურდოელის) თაოსნობით ქართველ ხუროთმოძღვარს საკოცარს, დაუწყია ტაძრის მშენებლობა. XI საუკუნეში საქართველოს მეფის ბაგრატ IV-ის (1027-1072 წწ.) დედამ მარიამ დედოფალმა ტაძარს დასავლეთის მკლავის სამივე მხრიდან მიაშენა

დეკორატიული კამარებით შემკული წართეფსი, სამხრეთი მხრიდან კი – სტოა. დასავლეთი შესასვლელის წარწერის მიხედვით, ტაძარი საფუძვლიანად გადააკეთეს, თუმცა მალევე დაზიანდა (სავარაუდოდ მიწისძვრისაგან), გუმბათი ჩამოიშალა, ხოლო დასავლეთი ნაწილი ჩაშენებებით დაამახინჯეს.

ქვით ნაშენი ტაძარი, აღმოსავლეთიდან დასავლეთისაკენ წაგრძელებული ჯვარგუმბათოვანი ნაგებობაა თავისებური, გარდამავალი ხასიათის გეგმით: გარედან ჯვრისებრი მოხაზულობისაა, შიგნით კი აქვს ხუთი ნახევარწრიული აფსიდი და ერთი (დასავლეთი) მართკუთხა მკლავი. საკურთხევლის ორივე მხარეს აფსიდებიანი სადიაკვნე და სამკვეთლოა, ხოლო სამხრეთი და ჩრდილოეთი აფსიდები განლაგებულია არა რადიალურად (როგორც ექვსაფსიდიანი ეკლესიებში, რომლებთანაც ტაძარი გენეტიკურად არის დაკავშირებული),

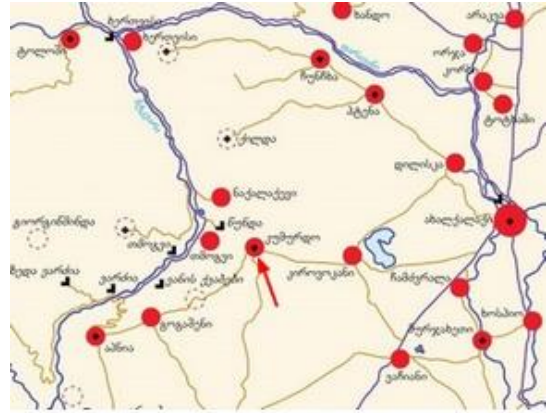

ნახ. 2

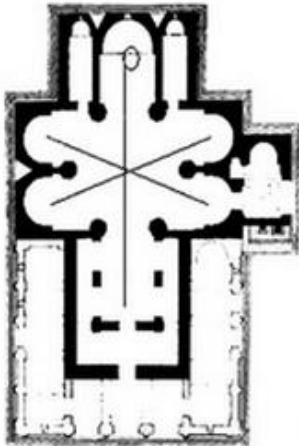

ნახ. 3

არამედ წყვილ-წყვილად და ერთმანეთის პარალელურად (ნახ. 3. გეგმა). ტაძრის ზომებია (კარიბჭისა და სტოების გარეშე): სიგრძე – 29 მ, სიგანე – 20 მ, სიმაღლე გუმბათის ყელის ძირამდე – 15.3 მ, გუმბათის დიამეტრი – 9 მ.

ფასადთა დამუშავების დროს არ არის გამოყენებული დეკორატიული თაღები, რომელიც X–XI საუკუნეების მიჯნიდან ქართული ეკლესიების გარემორთულობის საფუძველს შეადგენდა, მაგრამ ახალი ეპოქის სხვა ნიშნები უკვე თვალსაჩინოა: ადრინდელი ხანის ძეგლებთან შედარებით საერთო პროპორციები უფრო აზიდულია, არსებითი

მნიშვნელობა ენიჭება მორთულობას (სარკმელთა მოჩუქურთმებული საპირეები), ფასადთა წყობაში ჩართულია გარკვეული ფერადოვანი მახვილები (მაგ., აღმოსავლეთი ფასადის სარკმლის სათაური და კაშკაშა წითელი ფერის ჯვარი, რომლებიც მკაფიოდ გამოიყოფა კედლის საერთო მოვარდისფრო სიბრტყეზე), ხოლო სამკუთხა ნიშები (მოტივი, რომელიც შემდეგ საუკუნეებში დიდად გავრცელდა) ფასადთა საერთო კომპოზიციის საფუძველს შეადგენს. მცენარეული და გეომეტრიული ჩუქურთმის გარდა გვხვდება რელიეფური გამოსახულებებიც, ხოლო შიგნით, გუმბათქვეშა აფრებში – საქართველოს მეფის ბაგრატ III-ის დედის გურანდუხტ დედოფლისა და მისი ძმის, ლევან მეფის გამოსახულებანი. გარდა ამისა, კუმურდოს ტაძარი მიეკუთვნება იმ იშვიათ ქართულ ძეგლთა რიცხვს, რომელთაც თავისთავად კედლებზე აქვთ საკუთარი “პასპორტი” – სამშენებლო წარწერა (ნახ. 4. ძველი ქართული სამშენებლო წარწერები), რომელშიაც მოხსენებული არიან ქტიტორი



ნახ. 4



ნახ. 5

(მშენებლობის მოთავე, ხარჯის გამღები) და ხუროთმოძღვარი, მითითებულია აგების თარიღი; არის სხვა წარწერებიც (ნახ. 5. ძველი ქართული წარწერები), რომლებიც ძველის შემდგომ ისტორიულ თავგადასავალს ასახავს. გუმბათი ეყრდნობა შვერილ აბსიდებზე წაბმულ წახნაგოვან სვეტებს, მაგრამ ექვსაფსიდიან ეკლესიებისგან განსხვავებით, გარედან ეს შიგა გეგმა ჩასმულია ჯვრის ფორმაში. სხვა სიტყვებით რომ ვთქვათ „კუმურდოს გეგმაში თითქოს შეთავსებულია წარსული და მომავალი – მრავალაფიდიანობა, რომელსაც არ გადმოუღწევია X-XI საუკუნეთა მიჯნის აქეთ, და წაგრძელებული სწორკუთხა გეგმა, დამახასიათებელი მთელი მომდევრო ხანის საეკლესიო არქიტექტურისათვის“ (ვ. ბერიძე).

კუმურდოს ტაძრის ტექნიკური შესრულების ხარისხი, კედლებში, კამარებსა და

თაღებში გამოყენებული სუფთად გათლილი ქვების ზუსტი წყობა, პროპორციები, უმაღლესი მხატვრული ღირსებანი, შიდა სივრცის მონუმენტურობა იშვიათი სიფაქიზითაა შესრულებული (ნახ. 6. კარის მორთულობა; ნახ. 7. რელიეფი; ნახ. 8. ორნამენტი; ნახ. 9. ბოლნური ჯვარი; ნახ. 10. ინტერიერი). ჩუქურთმები და ფასადთა სიბრტყეების ფერადოვნება განსაკუთრებულ ადგილს ანიჭებს კუმურდოს ტაძარს ქართული ხუროთმოძღვრების ისტორიაში და დამახარებულად ითვლება განვითარებული შუასაუკუნეების უნიკალურ ძეგლად.



ნახ. 6



ნახ. 7



ნახ. 8



ნახ. 9



ნახ. 10

კუმშვა (შეკუმშვა) – 1. ღეროს (ძელის) გრძივი დეფორმაციის სახე, რომელიც ხდება ღეროს გრძივი ღერძის გასწვრივ მკუმშავი ძალის მოდებისას. ამ დროს ღეროში გრძივი ძალების ზემოქმედებით ხდება ღეროს გეომეტრიული სიგრძის შემცირება. სამშენებლო კონსტრუქციებისათვის ძირითადად კ. ორი სახე არსებობს: ცენტრალური (ძალა მოდებულია ღეროს გრძივი ღერძის გასწვრივ) და ექსცენტრული (ძალა მოდებულია ღეროს გრძივი ღერძიდან გადანაცვლებულად). ზოგადად შეკუმშული ელემენტის გაანგარიშება სიმტკიცეზე წარმოებს ფორმულით: $\sigma = N_3/A_5 \leq R_3$, სადაც σ – კუმშვის ძაბვა; N_3 – მოქმედი მკუმშავი ძალა; A_5 – ღეროს განივკვეთის ნეტო ფართობი (შესუსტებების გათვალისწინებით); R_3 – მასალის საანგარიშო წინაღობა კუმშვაზე; 2. თერმოდინამიკაში – გაზის მოცულობის შემცირება გაცივებისას; 3. გაზების კომპრესიაში – გაზისმაგვარ ტანზე ძალური ზემოქმედება, რასაც თან ახლავს დაკავებული მოცულობის შემცირება, ხოლო წნევისა და ტემპერატურის გაზრდა. კომპრესია ხორციელდება კომპრესორის ან შიგაწვის ძრავის გამოყენებით. კუმშვაზე მუშაობს სამშენებლო კონსტრუქციების ბევრი ელემენტი: სვეტი, კოლონა, საძირკველი, ნივნივი, წამწის გისოსის ელემენტები და სხვ.

კუმშვადობა – ნივთიერების თვისება შეიცვალოს მოცულობა თანაბარი გარე წნევის მოქმედების შედეგად.

კუნია (კუნიაუმი) – სექტორი ანტიკური ტაძრის მაცურებელთა დარბაზში სოლისებურად განლაგებული სკამებით.

კუნსტკამერა (გერმ. kunstkammer იშვიათი ნივთების კაბინეტი) – სხვადასხვა იშვიათი საბუნებისმეტყველო, პათოლოგიური, ისტორიული, ეთნოგრაფიული თუ არქეოლოგიური საგნების კოლექცია; ასეთი კოლექციის საცავი.



ნახ. 1

კუნძი – ჯირკვი, ჯირკვი, ძირკვი; 20 სმ-ზე მეტი დიამეტრის ხის ტანის ქვედა ნაწილის (კინტის) გადანაჭერი (ნახ. 1), რომელიც გამოიყენება სპეციალური დანიშნულების ხის პროდუქციის მისაღებად (საავიციო, რეზონანსული, სათხილამურე, დაჭურჩნილი და ანათალი შპონი, შპალი და სხვ.).

კუნწუხი – ხის კენწერო.

კუპე (ფრანგ. coupé<couper გამოყოფა) – 1. მატარებლის ვაგონში რამდენიმე კაცისათვის განკუთვნილი ცალკე განყოფილება; 2. კარადა-კუპე – ბინის შემოსასვლელში განთავსებული კარადა განკუთვნილი ტანისამოსის (უპირატესად სეზონური მოხმარების) და ფეხსაცმელების შესანახად.

კუპელჰალე (გერმ. kuppelhalle დარბაზი დახურული გუმბათით) – გუმბათიანი დარბაზი, გუმბათოვანი დარბაზის ტიპის ეკლესიის ერთ-ერთი ვარიანტი. სვეტებით დაუნაწევრებელი, დარბაზით ერთიანი სივრცის ტაძარი, რომელსაც გუმბათი აგვირგვინებს. ის (გუმბათი) აფსიდის კუთხეებსა და გრძივი კედლებიდან შვეულად გამოწეულ შვერილებს ეყრდნობა და არა ცალკე მდგომ ბურჯებს (ნახ. 1).



ნახ. 1

კუპიურა (ფრანგ. coupure ნაჭერი) – ნომინალური ღირებულება, რომელიც აღნიშნულია ქალაქის ფულზე, ბანკნოტებზე, ობლიგაციებზე და სხვა ფასიან ქალაქდებზე, აგრეთვე თვით ეს ქალაქის ფული, ბანკნოტი, ობლიგაცია და სხვ.

კუპონი (ფრანგ. coupon მოსაჭრელი ტალონი) – ფასიანი ქალაქის ნაწილი, რომელიც იჭრება და ხელწერილის ნაცვლად ეძლევა პროცენტის ან დივიდენდის მიმღებს.

კუპრბეტონი – კუპრის, ღორღისა და წიდის ნაერთი; გამოიყენება გზების, აეროდრომებისა და სხვა სახის მშენებლობებში.

კუპრი – მუქი ყავისფერი ან შავი ბლანტი სითხე, მიღებული ფართო სპექტრის ორგანული მასალებისაგან (მერქანი, ქვანახშირი, ნავთობი, ტორფი, ფიქალი) დესტრუქტიული დისტილაციის გზით (მშრალი გამოხდით). მის შემადგენლობაში შედის: ბენზოლი, ფენოლი, ქსილოლი, კრეზოლი, ტოლოლი, გვიაკოლი, ფისები და სხვ. გამოიყენება საგზაო მშენებლობაში და საზღვაო გემების ხის ნაწილების გასაპოხად.

კურანტი (ფრანგ. courant მიმდინარე, მორბენალი) – კოშკის ან კედლის ძველებური საათი, რომელიც რეკავს და თან ასრულებს რაიმე პატარა მუსიკალურ ნაწარმოებს (ნახ. 1. მოსკოვის კრემლის კურანტები); ასეთი საათის მუსიკალური მექანიზმი.



ნახ. 1

კურდონერი (ფრანგ. cour d'honneur საპატიო ეზო) – ბერძნული ასო Π-ს მოყვანილობის შენობის გამონაშვებებით ან ცალკე მდგომი კორპუსებით წარმოქმნილი სააღლუმო ეზო, რომელიც ქუჩის მხარესაა გახსნილი (ნახ. 1).



ნახ. 1

კურვატურა (ლათ. curvatura სიმრუდე) – თანამედროვე ტერმინი, გამოყენებული ანტიკური არქიტექტურის მიმართ – სწორხაზოვანი არქიტექტურული ელემენტების უმნიშვნელო გამრუდება, რომელსაც მიმართავენ რაკურსით აღქმისას შესაძლებელი დამახინჯების თავიდან ასაცილებლად. პირველად გამოყენებული იქნა ძვ. წ. V საუკუნეში ბერძნული არქიტექტურის უნატიფესი ნიმუშის – პართენონის მშენებლობაში (იხ. პართენონი, ნახ. 1), სადაც სვეტები ოდნავ დახრილია ცენტრისაკენ, განივი კვეთები არ არის იდეალური და ზევით ვიწროვდება.

კურვიმეტრი [ლათ. curvus (curvi) მრუდი და ბერძ. métron გაზომვა] – ხელსაწყო რუკასა და გეგმებზე მრუდი ხაზების სიგრძის გასაზომად.

კურზალი (გერმ. kursaal<kurort სამკურნალო ადგილი და ფრანგ. salle დარბაზი, ოთახი) – კონცერტების, კრებებისა და მისთ. განკუთვნილი შენობა, სადგომი კურორტებზე.

კურია (ლათ. curia სასამართლო) – თავდაპირველად ტერმინი აღნიშნავდა რომაელი ხალხის უძველეს დაყოფას, შემდეგ – რომის სენატის სხდომათა ადგილს, მოგვიანებით კი სხვა რომაულ დაწესებულებათა შენობებს. შუა საუკუნეებში ჰქონდა სხვადასხვა მნიშვნელობა, თუმცა მალე დამკვიდრდა როგორც სასამართლოს ან მართლმსაჯულების აღსრულებისათვის განკუთვნილ შენობათა კომპლექსის აღმნიშვნელი სახელი.

კურორტი (გერმ. kurort სამკურნალო ადგილი) – ათვისებული ტერიტორია, სადაც არის ბუნებრივი პირობები მკურნალობის, სამედიცინო რეაბილიტაციის, დაავადების პროფილაქტიკის, გამოჯანმრთელობისა და დასვენებისათვის და განთავსებულია აუცილებელი შენობები და ნაგებობები. არსებობს კურორტის 3 ძირითადი ჯგუფი: ბალნეოლოგიური, კლიმატურ-ბალნეოლოგიური და კლიმატური. კლიმატური თავის მხრივ შეიძლება იყოს მთის, ზღვის სანაპირო, ტყისა და ველის, ხოლო ბალნეოლოგიური კურორტი მინერალური წყლის გამოყენების მიხედვით – სასმელი წყლის, აბაზანებით სამკურნალო და ტალახით სამკურნალო. თუ კურორტზე ერთდროულად არსებობს რამდენიმე ბუნებრივი სამკურნალო ფაქტორი, ის შერეული პროფილისაა – კლიმატურ-ბალნეოლოგიური, ბალნეოლოგიურ-ტალახის, კლიმატურ-ტალახის, კლიმატურ-ბალნეოლოგიურ-ტალახისა და სხვ. საქართველოს ცნობილი კურორტებია: 1) ბალნეოლოგიური – ასპინძა, ახალციხე, ახტალა, გორმალა, ამალღება, თბილისი, კოდიბანი, ლაგოდეხი, მენჯი, ნაბეღლავი, ნაგუთნი, ნასაკირალი, ნოქალაქევი, ნუნისი, საირმე, სამტრედია, სულორი, სქური, ტყვარჩელი, ყვარელი, ცაიში, წყალტუბო, ხიდიკარი, ხოვლე, ჯავა; 2) კლიმატურ-ბალნეოლოგიური – აბასთუმანი, ავაღბარა, ახალდაბა, ბესლეთი, ბიისი, ბორჯომი, ბუგეული, გაგრა, გორიჯვარი, ვაჟას წყარო, ვარძია, თორღვას აბანო, კვერეთი, კინდლი, კუმისი, კურსები, ლაშიჭალა, ლებარდე, მუაში, სორტუანი, უწერა, უჯარმა, ფასანაური, ქვიშხეთი, ყანჩავეთი, ყაზბეგი, შოვი, წაღვერი; 3) კლიმატური – აგუძერა, ანაკლია, არხილოს კალო, ახალი ათონი, ბაზალეთი,

ბათუმი, ბაკურიანი, ბახმარო, ბეშუმბი, ბიჭვინთა, განთიადი, გომის მთა, გრიგოლეთი, გუდაუთა, გუდაური, გულრიფში, გუმისთა, ეშერა, კიკეთი, კოჯორი, ლიბანი, მალთაყვა, მანგლისი, მახინჯაური, მიუსერა, მწვანე კონცხი, ოქროს ნაპირი (გუდაუთა), ოქროყანა, ოჩამჩირე, პატარა ცემი, ნიწა, სიონი, სოხუმი, სურამი, ტბა, ურეკი, ჩითახევი, ცემი, ცივი კოდა, ქობულეთი, ციხისჯვარი, წავკისი, წოდორეთი, წყნეთი.

კურსი (ლათ. cursus სრბოლა, მიმდინარეობა) – 1. სვლის მიმართულება; 2. მიმართულება, გეზი, ორიენტაცია (პოლიტიკაში); 3. რაიმე მეცნიერების ან მისი ნაწილის სისტემატური გადმოცემა უმაღლეს სასწავლებელში; 4. სწავლების დასრულებული ციკლი.

კურსორი (ლათ. cursorius შიკრიკი, მაცნე) – მოძრავი ნიშანი, რომელიც კომპიუტერის მონიტორზე აისახება და სამუშაო წერტილს აღნიშნავს.

კურტინა (ძვ. ფრანგ. cortine ფარდა, გობელენი, მოფარდვა, საბანი<გვ. ლათ. cortina ფარდა) – 1. პარკში გაზონის ღია ნაკვეთი, რომელიც შემოსაზღვრულია სუფთად გაკრეჭილი ერთი ჯიშის ბუჩქებით ან ხეებით; ცალკე ჯგუფად მდგარი ხეები, ბუჩქები; 2. ბაღის, ტყის ცალკე გამოყოფილი ნაკვეთი; 3. ძვ. ციხე-დარბაზის მეზობელ ბასტიონებს შორის ზღუდე კედლის ან მიწის ნაყარის სახით, აგებული თავდაცვის მიზნით (ნახ. 1); 4. ზეწარი, ფარდა (ნახ. 2).



ნახ. 1



ნახ. 2

კუტალი – ხის ტუჩიანი ჭურჭელი წყლისათვის; მთლიანი ხისაგან გამოთლილი კოკა (ჩვეულებრივ კოკაზე მცირე მოცულობისა); ძირჩადგმული, ცილინდრისებრი, სამ დაბალ ფეხზე შემდგარი ხის (ჩვეულებრივ, ნაძვის, კატრის) ჭურჭელი, რომელსაც აქვს მილი, ყელი, ტანი, "გვამი" და სახელური. კუტალი ითლებოდა ორი მტკაველი სიგრძის ხისაგან; მის ტანს ხოწით ამოთლიდნენ, ხოლო ყელს შამფურით ჩასწვავდნენ. ნედლ კუტალს ფიჭვის ხმელ ძირს ჩაუდგამდნენ. კ. დიდი რაოდენობით ამზადებდნენ მესხეთ-ჯავახეთის სოფლებში, რომელთაგან განსაკუთრებით გამოირჩეოდა ს. გოდერძისა და ს. წინუბნის კუტალები. წყლით ავსებულ კუტალს სახელურით ზურგზე მოიკიდებდნენ. სწორედ აქედანაა წარმომომილი იმერულ დიალექტში შესული სიტყვა: "მოკუტალება". დამატებით იხ. კოკა.

კუტი – მანქანის ურნალის დასარტყმელი ნაწილი ქვის სამსხვრევად, ხიმინჯის ჩასასობად.

კუტიკარი – პატარა ჭიშკარი.

კუწუბი (კუწუბო) – 1. რაიმეს გარშემო შემოვლებული არშია, ხერხის პირივით დაკბილული, ოკრობოკრო; დაკბილული ნივთის თითოეული ნაკვთი, წვერი; ბრტყელ ზედაპირზე ბუსუსივით ამოჩრილი წვერიანი რამ. 2. იხ. ყვავილწნული.

კულუბო – იხ. კულუბი.

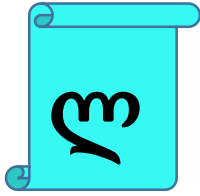

ლაზა (რუს. халадец) – მაღალმოლეკულური ნივთიერებათა ხსნარი.

ლაბიერი – ჭერის კოჭებს ზევით აყვანილი კედელი.

ლაბირინთი (ბერძ. labýrinthos დომხალი, აბდაუბდა, დიდი შენობა ჩახლართული გასასვლელებით) – ქუჩების, ხეივანების (ნახ. 1), კორიდორებისა და სხვათა რთული, დახლართული განლაგება (ნახ. 1. ვილა პიზანის ლაბირინთი, კომუნა სტრა, იტალიის რესპუბლიკა).



ნახ. 1

ლაბორატორია (ლათ. laboratorium<laboro მუშაობა) – ობიექტი, რომელიც უზრუნველყოფს საკონტროლო პირობებს სამეცნიერო და ტექნოლოგიური კვლევების, სამრეწველო-საკონტროლო ან სასწავლო ექსპერიმენტებისა და გაზომვების ჩასატარებლად. სამეცნიერო-კვლევით ლაბორატორიებს სპეციალისტების მოთხოვნათა შესაბამისად, სხვადასხვა ფორმა და ექსპერიმენტული ბაზა აქვთ, მაგ., საშენი მასალების ლაბორატორია აღჭურვილია ბეტონის კვანძით, ავტოკლავით, სხვადასხვა სიმძლავრის წნეხებით, წნევის, ტემპერატურის, ტენიანობის და მისთ. გამოზომი ხელსაწყოებით, დეფექტოსკოპებით, საშრობი კამერებითა და სხვ.; მეტ ალურგიული ლაბორატორია – ლითონების საჩამომსხმელო და რაფინირების საამქროებით, სხმულების, ნაკეთობების სიმტკიცის დასადგენი მოწყობილობებითა და სხვ.; ფიზიკური – ვაკუუმ კამერებით, ელემენტარული ნაწილაკების ამჩქარებლებით და სხვ.; ქიმიური და ბიოლოგიური – გამაცხელებელი (გასაცივებელი) ხელსაწყოებით, შეკუმშული ჰაერით, რეაქტივების საწყობით, კარგი მომდენი და გამწოვი სავენტიალაციო კარადებით, წყლის სადისტილაციო აპარატურით, კოლბებით, სამუშაო მაგიდებით, ელექტროსასწორებითა და სხვ.; კომპიუტერული – კომპიუტერული ტექნიკით, სუპერკომპიუტერებით, ტესტირების აპარატურითა და სხვ. თანამედროვე ლაბორატორია დაკომპლექტებული უნდა იყოს კვალიფიციური კადრებითა და უთანამედროვესი სამეცნიერო-საკვლევო აპარატურით.



ნახ. 1

ლაბრადორიტი (ინგლ. labradorite<კანადის ნახევარკუნძულ ლაბრადორის სახელის მიხედვით) – გაბროს ჯგუფის მაგმური ქანი. მეტწილად მსხვილმარცვლოვანი შავი ან მუქი ნაცრისფერი ქვა,

რომლის მონატეხზე ან პოლირებულ ზედაპირზე ლაბრადორის კრისტალები მოცისფრო-მომწვანოდ ბზინავს (ნახ. 1). გამოიყენება შენობების, ძეგლების, ობელისკებისა და ა.შ. მოსაპირკეთებლად.

ლაგი (ინგლ. log მორი, ხის მასიური ნაწილი) – 1. იხ. წოლანა; 2. დროის გარკვეული მონაკვეთი მიზეზ-შედეგობრივ კავშირში მყოფ მოვლენებსა და პროცესებს შორის; 3. სანავიგაციო ხელსაწყო გემის სვლის სიჩქარისა და გავლილი მანძილის საზომად; 4. გემის ბორტი; 5. გემზე განლაგებული კასრების რიგი.

ლაგი ადაპტაციის – დრო, რომელიც აუცილებელია ცვლადი სიდიდის, მაგ., ძირითადი კაპიტალის განმსაზღვრელი ფაქტორების ცვლილებათა ადაპტაციისათვის.

ლაგი ადმინისტრაციული – ლაგის ერთ-ერთი სახეობა, რომელიც გავლენას ახდენს ფულად-საკრედიტო პოლიტიკაზე; დროის მონაკვეთი იმ მომენტს შორის, როდესაც ხელისუფლება განსაზღვრავს, რომ მოქმედება აუცილებელია, და იმ მომენტს შორის, როდესაც ეს მოქმედება ხორციელდება. ამ დროის ხანგრძლივობა დამოკიდებულია ხელისუფლების ეფექტიანობაზე და იმაზე, რასაც ისინი ეყრდნობა: სწრაფ რეაგირებაზე თუ იშვიათ, მაგრამ უფრო რადიკალურ ცვლილებებზე.

ლაგი გადაწყვეტილების მიღების – დროის მონაკვეთი ეკონომიკური პრობლემის გადაწყვეტისათვის მოქმედების აუცილებლობის დადგენის მომენტსა და პოლიტიკური გადაწყვეტილების მიღების მომენტს შორის. იგი შიგა (პოლიტიკური) ლაგის შემადგენელი ნაწილია.

ლაგი მოქმედების – დროის შუალედი პოლიტიკურ გადაწყვეტილებასა და მის განხორციელებას შორის. ჩვეულებრივ მოქმედების ლაგს წინ უსწრებს გადაწყვეტილების ლაგი. ეს უკანასკნელი პოლიტიკური ლაგის შემადგენელი ნაწილია.

ლაგი შიგა – შეფერხება დროში მოქმედების აუცილებლობის დადგენის მომენტსა და მის განხორციელებას შორის. იგი პოლიტიკური ლაგია და შეიძლება დაიყოს სამ შემადგენელ ნაწილად: გამოვლენის, გადაწყვეტილების მიღების და მოქმედების ლაგი.

ლაგრანჟის განტოლებები – მეორე რიგის დიფერენციალურ განტოლებათა სისტემა, რომელიც აღწერს მექანიკური სისტემის მოძრაობას მასზე მოდებული ძალების მოქმედებით.

ლაგუნა (იტალ. laguna<lacun თხრილი, ორმო, გუბე, ტბორი) – 1. მეჩხერი ბუნებრივი წყალსატევი, რომელიც ზღვასთან ვიწრო სრუტითაა შეერთებული; 2. ზღვის ნაწილი მარჯნის კუნძულებსა და მატერიკის ნაპირს შორის.

ლაგურკა – ქართული ხუროთმოძღვრების ძეგლი, X საუკუნის კალას წმინდა კვირიკესა და წმინდა ივლიტას სახელობის მონასტერი (ნახ. 1. საერთო ხედი; ნახ. 2. პანორამული ხედი). მდებარეობს სვანეთში, მესტიის მუნიციპალიტეტში, სოფრლ კალაში. ძირითადი ნაგებობებია: ეკლესია, სამხრეთისა და ჩრდილოეთის მინაშენები, სამრეკლო, გალავანი.

მოყვითალო ფერის შირიმის ქვით ნაგები ეკლესია დარბაზული ტიპისაა. ინტერიერში ნახევარწრიული საკურთხევლის აფსიდი, დარბაზის ძირითადი სივრცისგან გამოყოფილია ქვის კანკელით (ნახ. 3. ინტერიერი). ცილინდრული კამარა ერთ საბჯენ თაღს ეყრდნობა. გრძივი კედლები დანაწევრებულია ორ-ორი თაღით. სარკმლები გაჭრილია აფსიდსა და დასავლეთ კედელში. ეკლესია 1112 წელს მოიხატა მეფის კარის მხატვარ თევდორეს მიერ,

კალის ხევის ფეოდალთა დაკვეთით. აქცენტირებულია კვირიკესა და ივლიტეს ფიგურები დასავლეთ კედელსა და კანკელზე. ხოლო მათი ცხოვრების სცენები (კვირიკეს სიკვდილი, ივლიტეს თავის კვეთა) გამოსახულია სამხრეთ კედლის თაღებში. მხატვრობა მონუმენტური ხასიათისაა. მისი განაწილება კედლებზე მკაცრად შეესატყვისება ინტერიერის არქიტექტურულ დანაწევრებას. გამოსახულებათა ექსპრესიით და ემოციური გამომხატველობით, სცენათა თემატიკური შინაარსის ინტერპრეტაციით ლაგურკის მხატვრობა უნიკალურია არა მარტო ამ პერიოდის ქართულ მონუმენტურ მხატვრობაში, არამედ, საერთოდ, შუა საუკუნეების მხატვრობაში. იგი ერთ-ერთი ადრინდელი ნიმუშია იმ მიმართულებისა, რომელმაც თავი იჩინა ხელოვნებაში XII საუკუნის II ნახევრიდან. ლაგურკაში დაცულია კალას თემის X-XIII საუკუნეების მთელი საგანძური – ჭედური და ფერწერული ხატები (სულ 10 ხატი, რომლებიც სპეციალურად ლაგურკის ეკლესიისათვის იყო შესრულებული). აქვე ინახება მინანქრებით შემკული ბიზანტიური ხელოვნების სანაწილე ხატი, რომელსაც სვანები „შალიანის ხატს“ უწოდებენ. ეკლესიის ეზოს ამშვენებს საჯილდაო ქვა და შემოწირული ლითონის ზარი (ნახ. 4. ეკლესიისთვის შემოწირული ზარი).

ლაგურკის ეკლესიაში ყოველი წლის 28 ივლისს, წმინდა კვირიკესა და ივლიტას წამების დღეს, სვანები და მათი სტუმრები აღნიშნავენ რელიგიურ დღესასწაულს – კვირიკობას.



ნახ.1



ნახ. 2



ნახ. 3



ნახ. 4

ლავა (ესპ. lava დენადი წვიმის ნაკადი) – 1. ცეცხლოვანი სილიკატური მდნარი, რომელიც ამონთხევა დედამიწის ზედაპირზე ვულკანური ამოფრქვევების დროს. მაგმისაგან განსხვავებით, ლავა არ შეიცავს აირებს, ისინი ამოფრქვევისას ქროლდება; 2. გრძელი საწმენდი გვირაბი ორი გამოსასვლელით.

ლავგარდანი (კარნიზი) – 1. კედლის ან მისი ნაწილის დამაგვირგვინებელი, ჩვეულებრივ, დაპროფილებული ელემენტი; 2. ანტაბლემენტის ზედა ნაწილი.

ლავგარდნის განაკიდი – სახურავის პერიმეტრის ქვედა კიდე, რომელიც გადასულია (გადაცილებულია) გარე კედლების სიბრტყეზე.

ლავრა (ბერძ. laúra ქუჩა, გასასვლელი, ბილიკი) – დიდი მართლმადიდებლური მამათა მონასტერი (ნახ. 1. პოჩაევის ლავრა, ქ. პოჩაევი, უკრაინა), რომელსაც აქვს განსაკუთრებული ისტორიული და სასულიერო მნიშვნელობა.



ნახ. 1

ლავსანი – პოლიეთილენტერეფთალატისგან მიღებული სინთეზური ჰეტეროჯაჭვური ბოჭკო. ვისკოზასაგან განსხვავებით ის მთლიანად სინთეზური ნივთიერებაა, რომელიც მიიღება ნავთობის გადამუშავების პროდუქტებიდან (მაგ., ქსილოლი ან ტოლუოლი). პირველად მიღებული იქნა ინგლისში XX საუკუნის 40-იან წლებში. ლავსანის ძაფი მიიღება თხევადი პოლიმერული მასის დაწნევით წვრილნახვრეტებიან საცერში (ფილერში), რომელთა გასუფთავებისა და გადამუშავების შემდეგ იღებენ ლავსანის ბოჭკოს. ქიმიური ფორმულა – $(C_{10}H_8O_4)_n$; სიმკვრივე მყარ მდგომარეობაში – 1380 კგ/მ³, ამორფულში – 1370 კგ/მ³; დნობის ტემპერატურა – 250-260°C. ლავსანის სინონიმებია: ტერილენი (ინგლისი), დაკრონი (აშშ), ტრევირა, ლანონი, ტეკადური (გერმანიის ფედერაციული რესპუბლიკა), ტერგალი (საფრანგეთის რესპუბლიკა), ტეტრონი, მაილარი (ესპანეთის სამეფო), ტეტრონი, პოლიესთერი (იაპონია) და სხვ. ლავსანის გამოიყენების სფეროებია: ქიმიური ბოჭკო საყოფაცხოვრებო მიზნებისათვის, ჭურჭელი კვების თხევადი პროდუქტებისათვის, საავტომობილო საბურავების დაარმირება, ინფორმაციის მატარებლები (მოქნილი დისკები, მაგნიტური ლენტები, ფოტო-, კინო- და რენტგენის ფირები და სხვ.), მშენებლობა და სოფლის მეურნეობა (მზის სხივებისათვის გამჭვირვალე ფურცლები, დეკორატიული, თბოსაიზოლაციო, სხივამრეკლი, არქიტექტურულ-სამშენებლო მასალები) და სხვ. მნიშვნელოვანია ის ფაქტი, რომ ლავსანისაგან დამზადებული ნაკეთობები ექვემდებარება მექანიკურ და ქიმიურ უტილიზაციას.

ლავური ნაკადი (ლავური ღვარი) – ლავის განლაგების ფორმა, რომელიც წარმოიქმნება ლავის ამონთხევის შედეგად. წარმოადგენს სიგრძეში გადაჭიმულ გეოლოგიურ სხეულს, რომლის სიგრძე და სიგანე დამოკიდებულია ლავის სიბლანტესა და ტერიტორიის დახრილობაზე. ჩვეულებრივ, მჟავა ლავური ნაკადის სიგრძე უმნიშვნელოა (1-10 კმ), თუმცა დამახასიათებელია დიდი სისქე (25-30 მ). ბაზალტური ლავური ნაკადებისთვის

ნიშანდობლივია დიდი სიგრძე (რამდენიმე ათეული კილომეტრი), შედარებით მცირე სიგანე და სისქე. ნაკადის სიჩქარე აგრეთვე დამოკიდებულია ლავის სიბლანტესა და რელიეფზე. ლავური ღვარების ყველაზე დიდი სიჩქარე შეინიშნება ვულკანური კრატერიდან ლავის გადმოდინებისას, ხოლო შემდეგ გზის გაგრძელებისას სიჩქარე თანდათანობით იკლებს. ლ. ნ. ზედაპირი ზოგჯერ ხეობებითაა გართულებული და მასზე წარმოდგენილია მცენარეულობა. ლავა თანდათანობით ცივდება, ხოლო შემდეგ, მრავალი წლის განმავლობაში ჩერდება (დამოკიდებულია გადმოდინების სისქეზე). ამასთანავე ღვარზე წარმოქმნილი მცენარეულობა, ზოგჯერ ნამდვილ ტყეში გადადის. ნაკადები თავის ბოლოს, ტბაში ან სულაც ზღვაში პოულობენ. საქართველოში ფართოდ არის განვითარებული ლ. ნ. (ღვარები), რომლებიც ხაზობრივად არის წარმოდგენილი და კლასიკურად გამოხატულია სამხრეთ საქართველოსა და ყელის რაიონში. ზოგი მათგანი მოკლე სიგრძით გამოირჩევა, ზოგსაც კი პირიქით, დიდი სიგრძე ახასიათებს. საქართველოს ყველაზე დიდი ლავური ნაკადია ხუნანის ლავური ღვარი (სიგრძე 125 კმ), რომელიც ჯავახეთის ქედის სამხრეთი კალთებიდან ჩამოვიდა და თავისი ბოლოებით მარნეულის ვაკემდე მიდის (უფრო ზუსტად მდინარე ხრამის ხეობამდე).

ლავური პლატო (ვულკანური პლატო) – ვულკანური მოქმედების შედეგად დედამიწის ზედაპირზე შექმნილი ვრცელი პლატო ან ვაკე (ნახ. 1. საერთო ხედი). წარმოიქმნება უმთავრესად ფუძე (ბაზალტური) ლავის ამონთხევის შედეგად, რომელიც იღვრება აფეთქებითი პროცესების გარეშე, რადგან ბაზალტური ლავისთვის ნიშანდობლივია მცირე სიბლანტე და აირების სიმცირე. შედეგად, ნაკადის გავლენით იქმნება ხმელეთის ზედაპირის რელიეფის უსწორმასწორო ფორმები. ლ. პ. ფართობი შეადგენს რამდენიმე ასობით ათას კვადრატულ კილომეტრს. მასზე შესაძლოა წარმოიქმნას ფარისებრი ვულკანი, შლაკური კონუსი და სხვა ვულკანური რელიეფის ფორმები. ზოგჯერ, ლ. პ. არის კონკრეტულად რომელიმე ვულკანის ნაწილი. ლ. პ. ხშირად დაკავებულია ტბებით. დამახასიათებელია კანიონისებრი ხეობები. საქართველოში გავრცელებული ლ. პ. აღსანიშნავია ახალქალაქის ლ. პ., რომელიც შეადგენს ჯავახეთის ზეგანის ცენტრალურ ნაწილს. ზედაპირი ბრტყელია, თუმცა აქა-იქ გართულებულია მცირედ ამალელებული ბორცვებით. მნიშვნელოვანია აგრეთვე ყელის ზეგანი, რომელიც შეიქმნა ვულკანების მოქმედების შედეგად. ის წარმოადგენს ლავურ ფარს, რომელიც დაბალი საფეხურებით ეშვება სამხრეთით – არხის ქედისაკენ და აღმოსავლეთით – არაგვის სათავეებისკენ. არის ტაფობები. პლატოდან გაწვდილია სხვადასხვა მიმართულების ლავების მეტად ან ნაკლებად გრძელი შტოები – ლავური ღვარები, რომლებიც ძველ ხეობებს მიჰყვება.



ნახ. 1

ლაზარეთი (იტალ. lazzaretto<წმინდა ლაზარეს სახელის მიხედვით, რომელიც ითვლებოდა ყველა ავადმყოფის მფარველად) – სამკურნალო დაწესებულება ავადმყოფთა ხანმოკლე სტაციონარული მომსახურებისათვის, ჩვეულებრივ, სამხედრო ნაწილთან.

ლაზერი (ოპტიკური კვანტური გენერატორი) (ინგლ. laser<აბრევიატურა ინგლისური დასახელების მიხედვით: Light Amplification by Stimulated Emission Radiation სინათლის

გამლიერება იძულებითი გამოსხივების შედეგად) – მოწყობილობა, რომელშიც ენერგია (სითბური, ქიმიური, ელექტრული) გარდაიქმნება ელექტრომაგნიტური ველის ენერგიად – ლაზერულ სხივად. ასეთი გარდაქმნისას, ენერგიის გარკვეული ნაწილი იკარგება, მაგრამ მთავარი ისაა, რომ მიღებული ლაზერული ენერგია მაღალი ხარისხისაა. ლაზერული ენერგიის ხარისხი განისაზღვრება მისი კონცენტრაციით სივრცეში და იმით, თუ რამდენად შორ მანძილებზე შეიძლება გადაგზავნა. ლ. წარმოადგენს სინათლის ყველაზე მძლავრ წყაროს, რომელსაც შეუძლია შექმნას ძალიან მცირე გამლის კუთხის მქონე სინათლის კონა (დაახლოებით 10^{-5} რად). დედამიწიდან მთვარეზე გაშვებული ასეთი კონა მთვარის ზედაპირზე შექმნის 2 კმ დიამეტრის ლაქას. ჩვეულებრივი სინათლის წყაროსაგან განსხვავებით, სადაც ატომები დამოუკიდებლად ასხივებენ სინათლეს, ლაზერებში ატომები სინათლეს შეთანხმებულად ასხივებენ. ამიტომ ტალღების ფაზები არ განიცდის არარეგულარულ ცვალებადობას. ლაზერების გამოყენების პერსპექტიული მიმართულებებია: კომუნიკაცია, განსაკუთრებით კოსმოსურ სივრცეში, სადაც არაა სინათლის შთანთქმელი ღრუბლები; ინფორმაციის ჩაწერა და შენახვა (ლაზერული დისკები, სკანერები, პრინტერები); მძლავრი სხივებით სხვადასხვა ნივთიერების აორთქლება, შედუღება; ქირურგიული ოპერაციების ჩატარება; მოცულობითი გამოსახულების მიღება (ჰოლოგრამა); შუქლოკატორები, რომელთა დახმარებითაც საგნამდე მანძილის გაზომვა ხდება რამდენიმე მილიმეტრის სიზუსტით; ატომებისა და მოლეკულების აღზნება ქიმიური რეაქციების ჩასატარებლად; ძლიერი სხივების გამოყენება თერმობირთვული რეაქციების წარმართვისათვის და სხვ. ლაზერის სხივების პირველ აღმომჩენებად ითვლებიან, ნობელის პრემიის ლაურეატები: ნ. ბასოვი, ა. პროხოროვი (რუსეთი) და ჩ. ტაუნსი (აშშ).

ლაზურიტი (ლილაქვა) [ინგლ. lazurite<ლათ. lapis ქვა (ძვ. ლათ. lazur ლურჯი ქვა)] – ალუმინის სილიკატის, ნატრიუმისა და კალციუმის ნაზავი, რომელსაც ღია ლურჯი, ცისფერი ან მწვანე-მოცისფრო ფერი დაკრავს (ნახ. 1). ლ. კრისტალები იშვიათად გვხვდება, უმეტესად მათი ზომა ბარდის მარცვალს არ აღემატება. მაღალი ხარისხის ლ. მოიპოვება ავღანეთში, სადაც განასხვავებენ ძვირფას (ინდიგო-ლურჯი ფერის), ნაკლებად ძვირფას (ცისფერ-ლურჯი) და იაფფასიან (მომწვანო-მოცისფრო) ლაზურიტს. აღმოსავლეთის ქვეყნებში ლ. "ცის ქვას" უწოდებდნენ. ლ. განასახიერებს ღმერთის კეთილგანწყობას, წარმატებას. ჩინელებისათვის ლაზურიტი – შვიდიდან ერთ-ერთი ძვირფასი ქვაა; ბერძნულ-რომაული ტრადიციებით კი აღნიშნავს სიყვარულს და არის აფროდიტას (ვენერას) ემბლემა; შუმერულ კულტურაში მას ფართოდ იყენებდნენ ტაძრებში, სადაც ზეციური კამარისა და მისი სარკალური ძალაუფლების სიმბოლო იყო.



ნახ. 1

ლაინერი (ინგლ. liner<line ხაზი) – 1. შორეული ნაოსნობის დიდი სწრაფმავალი სატრანსპორტო გემი (უმეტესად სამგზავრო), რომელიც განრიგის მიხედვით ასრულებს რეგულარულ რეისებს; 2. მრავალადგილიანი, ჩქაროსნული სამგზავრო თვითმფრინავი, რომელიც ემსახურება მგზავრთა გადაყვანას დიდ მანძილებზე.

ლაკმუსი (ლათ. lacca musci ლიქენის წვენი) – ზოგი სახის ხავსურასაგან მიღებული საღებავი ნივთიერება. ტუტოვან გარემოში იღებს ლურჯ ფერს, მჟავა გარემოში – წითელს. გამოიყენება როგორც ქიმიური ინდიკატორი.

ლაკოილი (ლათ. lacca ლიქენი და oleum ზეთი) – პიროლიზის პროდუქტების ფრაქცია, გამოყოფილი გუდრონიდან არომატული ნახშირწყალბადების გასუფთავებისას გოგირდმჟავათი. გამოიყენება ხელოვნური ოლიფისა და ელექტროსაიზოლაციო საფარვლის დამზადებისას. მისი მნიშვნელოვანი თვისებებია – აფსკის სწრაფი გაშრობა.

ლაკოლითი (ბერძ. lákkos ორმო, ჩაღრმავება და líthos ქვა) – ინტრუზიული მასივი (ამოფრქვეული ქანების უზარმაზარი მასა), რომელსაც ჭრილში აქვს სოკოსებრი ან გუმბათისებრი ფორმა (ნახ. 1). წარმოიქმნება ბუნებრივი პროცესების შედეგად, როდესაც მიწის წიაღში მიმდინარეობს მჟავე შემადგენლობის ბლანტი მაგმის დაგროვება, რომელმაც ამოფრქვევისას დედამიწის ზედაპირს ვერ მიაღწია და გაქვავდა დანალექი ქანების ფენებს შორის. ასეთ შემთხვევაში ლ. ზედა ფენა აღზევებულია გუმბათის სახით. ლ. წარმოიქმნება შედარებით არაღრმა სივრცეებში, როდესაც გროვდება ბლანტი მაგმა, რომელიც კრისტალიზაციას ახდენს დიორიტებში, გრანოდიორიტებსა და გრანიტებში. მცირე ზომის ლ. მიკროლაკოლითებს უწოდებენ.



ნახ. 1

ლალი (ბადახში) (რუს. рубин; ინგლ. ruby<ლათ. ruber წითელი) – ვარდისფერ-წითელი ფერის ქვა, მინერალ კორუნდის (ალუმინის ჟანგი) ნაირსახეობა. წითელ ფერს ანიჭებს ქრომის მინარევი. ქიმიური ფორმულა – Al_2O_3 ; სიმკვრივე – 3970-4050 კგ/მ³; სიმაგრე მოოსის სკალით – 9. ხასიათდება ოპტიკური ანიზოტროპიით. მუქი ფერის ლალს ძოწის ლალი ეწოდება. ლალის ხარისხი და ღირებულება დამოკიდებულია მის ფერზე, ზომებსა და გამჭვირვალობაზე. გამოიყენება, როგორც ძვირფასი სანახელავო ქვა.

ლალი სინთეზური – ხელოვნური ძვირფასი ქვა, ნატურალური ლალის ანალოგი, რომელიც მიიღება კორუნდის ნადნობიდან მონოკრისტალების გამოზრდით (გამოყვანით). პირველი სინთეზური ლალი მიღებული იქნა XX საუკუნის დასაწყისში ფრანგი ოგიუსტ ვერნიელის მიერ.

ლამასუ – 1. მითიური არსების – ადამიანის თავის მქონე ფრთოსანი ხარის ან ლომის ტანიანი სკულპტურული გამოსახულება ასირიულ ხელოვნებაში; 2. ღვთაება შუმერულ-აქადურ მითოლოგიაში. აქადურ ენაზე ლამასუ მცველ ღვთაებას ნიშნავს.



ნახ. 1

ლამბრეკენი (ფრანგ. lambrequin<lamper ფარდა) – 1. ხის ჩუქურთმა სახურავის შვერილებზე, კარ-ფანჯრის თავზე (ნახ. 1. ისტორიული "ფირუზა", ქ. ბორჯომი); 2. კარის ან ფანჯრის ღიობის ზედა ნაწილის მორთულობა მტკიცე მძიმე ქსოვილის ფარდებით, რომელიც გაწყობილია არშიებით, ნაოჭებითა და ფოჩებით (ნახ. 2).



ნახ. 1



ნახ. 2

ლამელი (მასალა) (ლათ. lamella ფირფიტა, ქერცლი, ქიცვი) – 1. მერქნის, ხის შპონის, მემბრანის, ქსოვილის, ძვლის ან სხვა ნივთიერების თხელი ფენა; 2. ტერმინი, რომელიც აღწერს ზიგიერთ ფირფიტას ან მცირე ზომის ფირფიტოვანი სტრუქტურის ელემენტს; 3. წვრილი ღარი მანქანის საბურავის პროტექტორზე; 4. ფირფიტა ფოტოაპარატის ჩამკეტში; 5. ელექტროტექნიკაში – ბრტყელი (უძრავი) კონტაქტი.

ლამი – წვრილმარცვლოვანი რბილი მთის ქანი, შედგენილი ძალიან წვრილი ფრაქციის მინერალური და ორგანული ნივთიერებების ნარევისაგან, რომელიც დალექილია წყალსატევებისა და წყალსაცავების ფსკერზე. ლ. ბუნებრივ პირობებში ბლანტი, დენადი მასალაა, მშრალ მდგომარეობაში კი – მყარი. ხშირად ლამი გაჯერებულია ვულკანური ფერფლით (ვულკანური ლამი) ან ორგანული ნივთიერებებით (საპროპელი). გამოიყენება მშენებლობაში (სარდაფების, ტერიტორიის მოსაზვინად), სოფლის მეურნეობაში (სასუქი) და სხვ.

ლამინარული დინება – ბლანტი სითხის (ან აირის) მოწესრიგებული დინება, როდესაც სითხის მეზობელი შრეები ერთმანეთს არ ერევა.

ლამინატი (ინგლ. laminate ფენოვანი პლასტიკი) – 1. ფართოდ გავრცელებული იატაკის ფენოვანი საფარველი მაღალი სიმკვრივის მერქანბოჭკოვანი ფილების საფუძველზე, რომლის ზედა ფენა წარმოადგენს დამცავ-დეკორატიულ ცვეთამდეგ აფსკს (ნახ. 1).



ნახ. 1

წარმოადგენს კონსტრუქციას, რომელიც შედგება ოთხი ფენისაგან: ა) ქვედა, მასტაბილიზებული ფენის დანიშნულებაა დაიცვას ფიცარი დეფორმაციისაგან და გაზარდოს სიხისტე; ბ) მზიდი ფენა, რომელიც ლ. ფიცრის საფუძველია, მზადდება მაღალი სიმკვრივის მერქანბოჭკოვანი ფილებისაგან, რომელიც პარალელურად ასრულებს თბო- და ბგერასაიზოლაციო ფუნქციას. ფიცრის ნაპირებზე, ერთ მხარეზე ამოღებულია ღარი, ხოლო მეორე მხარეზე –

კოტა, რომელთა საშუალებით ხდება ლამინანტების ერთმანეთთან შეერთება. ლ. ტენმედგობა უშუალოდაა დამოკიდებული მზიდი ფენის ხარისხზე; გ) დეკორატიული ფენა, რომელიც ასრულებს გაფორმების ფუნქციას – ესაა ქაღალდის ფენა, რომელზეც დატანილია მერქნის, ქვის, ფილის და სხვა ტექსტურა; დ) ზედა ფენა, რომელიც წარმოადგენს მელამინის ან აკრილის ფისს, უზრუნველყოფს ფიცრის დაცვას ცვეთისა და დარტყმითი დატვირთვებისაგან; 2. კონსტრუქციის გარე დაარმირებისათვის გამოსაყენებელი კომპოზიტური მრავალფენიანი, ერთმიმართულებიანი, სხვადასხვა სისქისა და სიგანის მასალა, დამზადებული საქარხნო პირობებში გაჟღენთვისა და ცხელი დაწნეხვის გზით. მომხმარებელს მიეწოდება ლენტის ან ფირფიტის სახით.

ლამინირება – რაიმე დეტალის, ნაკეთობის ზედაპირის დაფანერება-მოპირკეთების მეთოდი. გამოიყენება ხის შპონი, ბუნებრივი და ორგანული ფისები, პოლიმერული აფსკები და სხვ. ლ. შესანიშნავი მასალაა მერქნის, პლასტმასის, მერქანბოჭკოვანი ფილების, მეტალოპლასტმასის პროფილების (ნახ. 1. ლამინირებული მეტალოპლასტმასის პროფილი) და მისთ. გარეგნული სახის გასალამაზებლად.



ნახ. 1

ლამპა (ბერძ. lampas ლამპარი, სანათი, ბრწყინვა, ელვარება) – გასანათებელი (ან გასახურებელი) ხელსაწყო სხვადასხვა მოწყობილობისა.

ლამპა აირგანმუხტავი – განმუხტავი ლამპა, რომელშიც ელექტრული განმუხტვა აირში ხდება. აირის სახეობის მიხედვით არსებობს ნეონური, ქსენონური, ჰელიუმისა და სხვ. ლამპები.

ლამპა ბაქტერიოციდული – ვერცხლისწყლიანი ლამპა დაბალი წნევის, რომლის კოლბა გამჭვირვალეა ბაქტერიოციდული ულტრაიისფერი გამოსხივებისათვის.

ლამპა გალოგენური – აირსავსე ლამპა, რომლის შიგა ჩაკეტილი სივრცე შევსებულია აირით, გალოგენებით ან მათი შენაერთით.

ლამპა განმუხტავი – ელექტროლამპა, რომელშიც შუქი მიიღება აირის, ლითონის ორთქლის ან აირისა და ორთქლის ნარევის ელექტრული განმუხტვით.

ლამპა ელექტროლუმინესცენციური – ელექტროლამპა, რომელშიც შუქი მიიღება ელექტროლუმინესცენციის შედეგად.

ლამპა ვერცხლისწყლიანი – განმუხტავი ლამპა, სადაც სინათლის წყარო ძირითადად ვერცხლისწყლის ორთქლია. ლ. ვ., რომელშიც ორთქლის პარციალური წნევა დამყარებულ რეჟიმში აღწევს 1 000 000 პა-ს და მეტს, უწოდებენ ზემოდალი წნევის ვერცხლისწყლიან ლამპას; 100 000-დან 1 000 000 პა-მდე – მაღალი წნევისას; ნაკლები 100 პა-ზე – დაბალი წნევისას.

ლამპა სოფიტური – ელექტროლამპა კოლბის მილისებრი ფორმით, რომლის დენის შემყვანები განლაგებულია ერთ ღერძზე და მიმართულია სხვადასხვა მხარეს.

ლამპა სპექტრალური – განმუხტავი ლამპა, რომელშიც სინათლე მიიღება ნატრიუმის ორთქლის გამოსხივებით. თუ ლამპაში პარციალური წნევა დამყარებულ რეჟიმში უტოლდება 10 000 პა, მაშინ მას ეწოდება მაღალი წნევის ნატრიუმის ლამპა; თუ წნევა არ აღემატება 100 პა-ს – დაბალი წნევის ნატრიუმის ლამპა.

ლამპა ულტრაიისფერი – ვერცხლისწყლის ლამპა ულტრაიისფერი გამოსხივების დაბალი წნევით, რომლის სინათლის ხარისხს დიდი მნიშვნელობა არა აქვს.

ლამპა შუქმიმართველი – ელექტროლამპა კოლბის განსაკუთრებული ფორმით ან ნაწილობრივ დაფარული ამრეკლავი ფენით სინათლის გადანაწილების ან კონცენტრაციისათვის.

ლამპარი – სანათი არმატურა.

ლამპიონი – ფერადი ქალაქის ან მინის სანათი ილუმინაციისათვის.

ლამფა – ჭერის გარანდული თხელი ფიცარი პროფილიანი წახნაგებითა და ზედაპირით, სისქით 20 მმ-მდე.

ლანგარი (სინი) – დიდი ბრტყელი თევში, მრგვალი ან ოვალური ფორმის, რომელიც გამოიყენება სუფრაზე საკვები პროდუქტების მისატანად.

ლანდა (კუთხ. მეგრ.) – ჭერისა და იატაკის დასაჭედი ძელები.

ლანდშაფტი (გერმ. landschaft<land მიწა, ხმელეთი და schaft სახე, იერი) – 1. ტერიტორიის სივრცითი მოცულობითი ორგანიზება, ბუნებრივი, სამშენებლო და არქიტექტურული



ნახ. 1

კომპონენტების გაერთიანება ერთიან კომპოზიციაში, სადაც კომფორტული და ესთეტიკურად სრულყოფილი გარემოს ფორმირება ხორციელდება ბუნებრივი მასალებით (რელიეფი, წყალი, მწვანე ნარგავები) და არქიტექტურული ნაგებობების დახმარებით; 3. რაიმე ადგილის (სოფელი, ტყე, მინდორი და სხვ.) საერთო ხედი; ასეთი ადგილის ამსახველი ნახატი, სურათი, პეიზაჟი (ნახ. 1); 2. დასავლეთ ევროპის ზოგ ქვეყანაში: სახალხო ლაშქრის ერთ-ერთი სახეობა.

იქმნებოდა განსაკუთრებული საჭიროებისამებრ ომიანობის დროს.

ლანდშაფტის დიზაინი – ბაღებისა და სკვერების შექმნის ხელოვნება (ნახ. 1). მისი მთავარი მიზანია შექმნას ჰარმონია სილამაზესა და საცხოვრებელი ინფრასტრუქტურის მოხერხებული გამოყენებით.



ნახ. 1

ლანდშაფტის პოტენციალი (ლანდშაფტის ტევადობა) – განსახილველი ტერიტორიის რესურსები გამოხატული რაოდენობრივ მაჩვენებლებში, რომელიც ლანდშაფტის

თვითრეგულაციის ზიანის გარეშე, შეიძლება გამოყენებული იქნეს ადამიანების რეკრეაციული, სასოფლო-სამეურნეო, სამრეწველო და ა.შ. მოთხოვნების დასაკმაყოფილებლად.

ლანდშაფტის რღვევა – ლანდშაფტური კომპონენტების სისტემაში ბუნებრივი ეკოლოგიური კავშირებისა და მთლიანობის რღვევის პროცესი. უმეტესად მიმდინარეობს სამრეწველო და სხვა ანთროპოგენური ზემოქმედების შედეგად.

ლანდშაფტური მშენებლობა – პარკის, ბაღის, ბულვარის, სკვერის მშენებლობა და სამშენებლო მიწის ნაკვეთებზე ლანდშაფტის კეთილმოწყობა, აგრეთვე ნარგავების, გაზონებისა და სხვა მცენარეული საფარის მოწყობა.

ლანდშაფტური პარკი – პეიზაჟური პარკი; არარეგულარული დაგეგმარების მქონე პარკი, რომელიც მეტად წააგავს ბუნებრივ ადგილს და ხშირად მოიცავს ტყეს პატარა მინდვრებით, ხევებს და ა.შ.

ლანონი – იხ. ლავსანი.

ლანძვი – 1. ძვ. ვიწრო და მაღალი სარკმელი; 2. კერა, ყვერბი, საცეცხლური; შუაცეცხლის ადგილი სახლში; 3. გისოსი, კანკელი, ცხაური; ლითონის ან ხის ზოლებით შექმნილი ზადე.

ლაპიდარული (ლათ. lapidarius ქვის) – 1. ქვაზე ამოკაწრული ლაკონური აზრის შემცველი წარწერა (ნახ. 1); 2. რაიმესთან მიმართებით: მოკლე, მკაფიო და აღსაქმელი (ლაპიდარული გამონათქვამი); 3. სტილი, რომელიც მოკლედ, სხარტად და ამავე დროს მკაფიოდ გამოხატავს აზრს, გრძნობას (ასეთი სტილი ახასიათებს ძველი რომაული ძეგლების წარწერებს).



ნახ. 1

ლაპიტელი – სვეტის ან ბოძის ზედა დამაგვირგვინებელი ნაწილი განვითარებული საყრდენით ანტაბლემენტის ან კოჭისათვის.

ლაჟი – იხ. აჟიო.

ლარარიუმი (ლათ. lararium<Larēs ოჯახის ღმერთები) – ოჯახის ღმერთებისადმი მიძღვნილი მცირე სალოცავი ადგილი ძველ რომაულ საცხოვრებელ სახლში (ნახ. 1). ლარარიუმებში ათავსებდნენ ოჯახის მფარველ საგვარეულო ნივთებსა და გამოსახულებებს.



ნახ. 1

ლართხი – წოლანა; მიწაზე გადებული ხის ძელი, რომელზეც ლაგდება იატაკის ფიცარფენილი.

ლარი (ინგლ. GEL, lari) – 1. კუთხ. ფაცხა, ჩოდოლი, ლაჭყორი; წნულის ქობი იმერეთში; 2. კუთხ. გრძელი და განიერი სკამი, რომელიც საწოლადაც გამოიყენება; 3. საქართველოს ეროვნული ფულის ერთეული; 4. საქონლის ნაწლავის ან მყესისაგან დამზადებული სიმი (მაგ., ჩონგურისათვის, ფანდურისათვის); 5. ძვ. ძვირფასი ნივთიულობა, განძი, საუნჯე.

ლარინგოფონი [ბერძ. larynx (laryngos) ხორხი და phonē ბგერა] – სპეციალური კონსტრუქციის ტელეფონის აპარატი, რომელიც უშუალოდ ედება ხორხს. როგორც წესი, 2 ცალი ლ. განთავსდება ხორხის ორ მხარეზე მუზარადის ღვედის საშუალებით, რომელიც აღჭურვილია აგრეთვე თავზე დასამაგრებელი (ყურებზე მისადები) ტელეფონებით (ნახ. 1). გამოიყენება სატელეფონო საუბრებისათვის ხმაურის პირობებში (მშენებლობა, თვითმფრინავი, ტანკი, ძრავების საცდელი პოლიგონი, ჰიდროელექტროსადგური და ა.შ.).



ნახ. 1

ლარიქსი (ფოთლოვანა) (ლათ. Larix) – წიწვოვანთა ოჯახის წარმომადგენელი (ნახ. 1. ციმბირული ლარიქსი). თვისებებით ჩამოჰგავს ფიჭვს, თუმცა აქვს უფრო მუქი ნაცრისფერ-წითელი ჩამქრალი ფერი. გული ვიწროზოლოვან ნაქურთენთან შედარებით მუქი ფერისაა. გაცილებით მდიდარია ფისებით, ვიდრე ფიჭვი და მშვენიერ საშენ მასალას წარმოადგენს იმ კონსტრუქციებისათვის, რომლებიც შეხებაში არიან წყალთან და გრუნტთან. რუსეთისა და ევროპის ჩრდილოეთ რაიონებში დღესაც მრავლადაა საცხოვრებელი სახლები თუ საკულტო ნაგებობები, რომლებიც ლარიქსის მორებისაგან დამზადებულ ხიმინჯოვან საძირკვლებს ეყრდნობა. მისი სიმტკიცე, სიმკვრივე და სიმაგრე დაახლოებით 30 %-ით მეტია ფიჭვისაზე.

სიმკვრივე 700-1100 კგ/მ³. როკები უფრო მცირე ზომის აქვს და ამავე დროს ისინი მთელ ტანზე განლაგებულია თანაბრად. ლ. 20-მდე სახეობა გავრცელებულია ევრაზიასა და ჩრდილოეთ ამერიკაში. საქართველოში ის ბუნებრივად არ იზრდება. ინტროდუცირებულია აქა-იქ მცირე რაოდენობით, მაგრამ ტენის ნაკლებობისას მალევე იღუპება. ყველაზე ხშიერი ეგზემპლარები (22-30 მ სიმაღლისა და 55-70 წლისა) გვხვდება შავი ზღვის სანაპიროზე, წინანდლის პარკში და ბაკურიანში, ბორჯომში, ზემო სვანეთში. ყველაზე მრავლადაა გაშენებული ახალქალაქში. ძალიან ყინვაგამძლე და სინათლის მოყვარული მცენარეა. კარგად ხარობს ზომიერად ტენიან და ფხვიერ ნიადაგებზე.



ნახ. 1

ზაფხულის სიცხისა და გვალვისადმი მგრძობიარეა და სამხრეთ ქვეყნებში მისი კულტივირება მხოლოდ გრილ ადგილებშია შესაძლებელი. ძლიერ სწრაფლმზარდია. მტკიცე და მაგარი მერქანი აქვს, რომელიც გამოიყენება მშენებლობაში, წყალქვეშა ნაგებობებში, გემთმშენებლობაში და სხვ. მერქნის გამძლეობითა და სიმძიმით, უთხოვართან ერთად, პირველი ადგილი უკავია წიწვოვანთა შორის. იძლევა ძვირფას ფისს, რომლისაგანაც მზადდება სკიპიდარი და კანიფოლი. ლ. ძალიან გავრცელებული ჯიშია რუსეთში (ტყეების 41 %), მაგრამ მისი დამზადება უმნიშვნელოა,

რადგან დიდი სიმკვრივის გამო მორების მდინარით დაცურება რთულია და ძნელდება მისი მიტანა გადამამუშავებელ ქარხნებამდე. გარდა ამისა, ტანში ასებულ ფისებს ადვილად გამოყავს წყობიდან ხის საჭრელი ინსტრუმენტები. პირიქითაა საქმე ჩრდილოეთ ამერიკაში, სადაც ლ. წარმოადგენს უპირველეს მერქანს მშენებლობაში დუგლასის ნამდვთან ერთად, რასაც განაპირობებს ხის გადამამუშავებელი საწარმოო ბაზის მაღალი დონე. მსოფლიოში ლ. გავრცელებული ჯიშებია: ციმბირული, დაურიის, იაპონური, გმელინის, კაიანდერასი, კამჩატკის, კურილიის, სუკაჩოვის, დრიფიტცის, დასავლეთის, ამერიკული და სხვ.

ლარიქსი ამერიკული – 12-24 მ სიმაღლის და 30-60 სმ დიამეტრის წიწვოვანი ჯიშის ხე, კონუსური ვარჯით და დაკლავნილი ტოტებით (ნახ. 1). ხარობს ჩრდილოეთ ამერიკაში. ძირითადად გამოიყენება როგორც სამელიორაციო ნარგაობა.



ნახ. 1



ნახ. 1

ლარიქსი ევროპული – 30 მ-მდე სიმაღლის წიწვოვანი ჯიშის ხე. აქვს მძიმე, მკვრივი, მაგარი მერქანი, რომელიც წითელი გულით და თეთრი ნაქურთენით გამოირჩევა. გავრცელებულია ევროპის მთიან რეგიონებში. შესანიშნავი საშენი მასალაა. გამოირჩევა ლამაზი ტექსტურითა და

ტენმედეგობით. ფართოდ იყენებენ, როგორც დეკორატიულ მცენარეს (ნახ. 1. მტირალა ლარიქსი).

ლარნაკი (ვაზა) – სხვადასხვა დანიშნულებისა და ფორმის დეკორატიული ჭურჭელი.

ლარტყა – 1. სანიველირე გეოდეზიური ლ. – გამოიყენება ნიველირთან ერთად 2 წერტილის სიმაღლის (ნიშნულის) დასადგენად. არსებობს ჭადრაკული ან დაშტრიხული სკალით. მაღალი სიზუსტის ნიველირებისათვის გამოიყენება 3 მ სიგრძის, ხოლო ტექნიკური ნიველირებისათვის – 4 მ-იანი დასაკეცი ლარტყა; 2. მანძილსაზომი გეოდეზიური ლ. (კიდური, დაშტრიხული, სკალური) – გამოიყენება ოპტიკურ-მექანიკური მანძილზომი ხელსაწყოთა ცვლად და მუდმივ ბაზისად; 3. დახერხილი მასალის სახესხვაობა, რომელიც მიიღება ჩამოუგანავი ფიცრების ნაწიბურების ჩამოხურვისას; 4. ლარტყის კბილა მოდების დეტალი. წარმოადგენს პრიზმულ ან ცილინდრულ ღეროს, რომლის ერთ გერდზე ამოჭრილია კბილები. გამოიყენება ჩარხების, ამწეების, დასარტვით-განსარტვითი და სხვ. მანქანების მექანიზმებში; 5. დეკორატიული პლასტმასის ღერო მინაპაკეტის დასამაგრებლად ჩარჩოში. ლ. სიგრძეზე გასდევს ღარი, რომელშიც ისმება დამატებითი შემამჭიდროებელი სპეციალური რეზინის სახით. ცნობილია ლარტყის სახეები: გარანდული, გეოდეზიური, თოვლსაზომი, კბილა, მიმმართველი, ნიველირის, პლასტმასის, რადიუსის, საბათქაშე, საზომი, სამონტაჟო, სანიველირე, საშუასადებო, ყინულსაზომი, წყალსაზომი, ჭიახრახნული, ხისა და სხვ.

ლარტყა საბათქაშე – მერქნის წვრილი ლარტყები, განივკვეთით 3×15 მმ-ზე. მზადდება ყავრის ახდის წესით ან ჩარხზე დახერხვით. გამოიყენება კედლის ან ჭერის ბათქაშით გალესვის დროს.

ლარტყულა – მოლარტყვის ელემენტი, რომელიც მზადდება ხის ძელების, ლარტყის ან თამასისგან. წარმოადგენს II სორტის წიწვოვანი ჯიშის მერქნისგან დამზადებულ ძელს როკების გარეშე, რომელზეც მაგრდება კრამიტი. ძელის მინიმალური განივკვეთია 30×50 მმ.

ლატანი – 1. ხის ტანის ნაწილი დიამეტრით 3-7 სმ და სიგრძით 3-9 მ; 2. ძვ. წვრილი და გრძელი ძელი.

ლატანმორი – მცირე დიამეტრის სამშენებლო მორი დამხმარე და დროებითი ნაგებობებისათვის: D = 6-13 სმ წიწვოვანი და D = 8-11 სმ ფოთლოვანი ხის ჯიშისათვის. სიგრძე 3-9 მ.

ლატენტური [ლათ. latens (latentis) ფარული, მალული, უხილავი] – 1. ობიექტის ან პროცესის თვისება იმყოფებოდეს მალულ მდგომარეობაში და არ ამჟღავნებდეს თავს ცხადად; 2. დაყოვნება სტიმულსა და რეაქციას შორის; 3. დრო, აღზნების მოქმედების დაწყებიდან საპასუხო რეაქციის დადგომამდე (ე.წ. საინკუბაციო პერიოდი); 4. კომპიუტერულ ქსელებში, პერიოდი, რომელიც აჩვენებს, რა დრო სჭირდება მონაცემთა პაკეტს ერთი მონიშნული წერტილიდან მეორემდე მისასვლელად; 5. გამოუმჟღავნებელი, დაფარული, უჩინარი (მაგ., ავადმყოფობა, სითბო, მანკი და სხვ.).

ლატერიტი (ლათ. later აგური) – 1. მზეზე გამომწვარი, გამომშრალი აგური; 2. ნოტიო ტროპიკული და სუბტროპიკული ჰავის პირობებში ლატერიტიზაციის შედეგად



ნახ. 1

წარმოქმნილი ალუმინსილიკატების გამოფიტვის ელუვიური პროდუქტი (ნახ. 1). ლ. გამოფიტვის ქერქის გათბობის, ორგანული ნივთიერების სწრაფი დაჟანგვისა და Fe-ის ძნელად გატანის გამო წითელი ფერისაა. იგი ძირითადად შედგება კოლინიტის, რკინის ჟანგის, ტიტანის ორჟანგის, ჯიბსიტის, მაგნეტიტისა და ჰალუაზიტისაგან. Fe-ის შემცველ ულტრაფილტურ ქანებზე განვითარებულ ლატერიტებთანაა დაკავშირებული რკინის მადნები, Ni-საზე – ნიკელის სილიკატური მადნები (ზოგჯერ Cr-ისა და Co-ის მნიშვნელოვანი შემცველობით),

ტუტე ქანების გამოფიტვასთან კი – ბოქსიტის ელუვიური საბადოები.

ლატექსი (ლათ. latex სითხე, წვენი) – კაუჩუკისმაგვარი პოლიმერის წყლის კოლოიდური დისპერსია, სხვადასხვა ელასტიკურობის მქონე რეზინის ნაკეთობების დასამზადებლად. ნატურალური ლ. – სითხე, რომელიც გარეგნულად რძეს ჩამოჰგავს. მისი გამოყენების არეალი ძალიან ფართოა. მშენებლობაში ლატექსისგან ამზადებენ: საღებავებს, ტრანსპორტიორის ლენტებს, ამპრავი მექანიზმის ქამრებს, ცემენტ-ლატექსის ნარევს (პოლიმერბეტონის ელასტიკური ზედაპირის მისაღებად), ჰიდროტექნიკური ნაგებობის გასამაგრებელ დეტალებს და ელემენტებს, ლატექსის წებოებს, რომელიც ერთმანეთთან აწებებს მინას, ფაიფურს, ქვას, აგურს, ლითონს, მერქანსა და სხვ. საგზაო მშენებლობაში ის გამოიყენება ბიტუმის დანამატად, სამთო საქმეში – შახტებში ხანძრის ჩასაქრობად და სხვ.

ლატექსი სინთეზური – სინთეზური კაუჩუკის წყლიანი დისპერსია, რომელიც მიიღება ემულსიური პოლიმერიზაციით. ფართოდ გამოიყენება ტექნიკაში თხელკედლიანი უნაკერო ნაკეთობების დასამზადებლად, აგრეთვე სამშენებლო ხსნარებში დანამატის სახით.

ლატრინა (ლათ. latrina<lavatrina<lavare ბანაობა, დაბანა) – 1. ტუალეტი ანტიკურ ან შუა საუკუნეების სახლში; 2. წყალსატევი, პატარა ავზი.

ლაფანი (ლათ. pterocarya) – 1. ხის ტანში კამბიუმის მოსაზღვრე ფენა, რომელიც შედგება ცოცხალი უჯრედებისგან და წარმოადგენს ბარჯისგან საკვები ნივთიერებების გადამტანს ტანსა და ფესვებში. ლაფანში გროვდება აგრეთვე საკვები ნივთიერებების მარაგი; 2. კაკლისებრთა ოჯახის ზაფხულმწვანე მცენარე. სიმაღლეში იზრდება 35 მ-მდე. არსებობს 11-მდე სახეობა. გავრცელებულია ევრაზიის სუბტროპიკულ და ზომიერად თბილ ქვეყნებში. უმრავლესობა თავმოყრილია აღმოსავლეთ აზიაში. იზრდება მთის ხეობებში და ზოგან ზღვის დონიდან 3500 მ აღწევს. საქართველოში ბუნებრივად ხარობს მხოლოდ ერთი სახეობა – კავკასიური ლაფანი. ჩვეულებრივ შერეულია ფოთლოვან ტყეში მურყანთან, თელადუმასთან, წიფელთან, რცხილასთან, იფანთან და სხვ. ლაფანის წმინდა კორომები – ლაფნიანები იშვიათია. სწრაფმზარდია, ცოცხლობს 250 წლამდე. რგავენ ხეივნებად, ეულად, ტენიან ადგილებში ტყის გასაშენებლად, მდინარისა და წყალსატევების ნაპირების გასამაგრებლად. თეთრი რბილი მერქნისაგან ამზადებენ საყოფაცხოვრებო ნივთებს. ლ. მშენებლობაში პრაქტიკულად არ გამოიყენება.

ლაფანკამია – მწერების კლასის, ხოჭოების რიგის წარმომადგენელი, წიწვიან მცენარეთა, განსაკუთრებით ნაძვის, მავნებელი. ბინადრობს ქერქის ქვეშ, იკვებება ლაფნით, ძლიერ აზიანებს კამბიალურ ზონას და ხელს უშლის ხის ზრდა-განვითარებას.

ლაფარო – ლაფარე; ადგილი შენობის ირგვლივ, რომელსაც სახურავის გამოშვერილი ნაწილი ფარავს.

ლაფეტი (რუს. лафет<ფრანგ. l'affût<fût ღერო<ლათ. fustis ხელჯობი, ხელკეტი, კვერთხი) – 1. სპეციალური მოწყობილობა, საყრდენი, რომელზეც მაგრდება ქვემეხის ლულა საკეტი (ნახ. 1. ქვემეხის ლაფეტი). არსებობს მოძრავი, სტაციონალური და ნახევრადსტაციონალური; 2. სატვირთო ავტომობილის მისაბმელი ღია პლატფორმა კონტეინერების, მსუბუქი ავტომობილებისა და სხვა ტვირთის გადასაზიდად (ნახ. 2. საავტომობილო ლაფეტი); 3. დახერხილი ხე-ტყის ჩამოუგანავი მასალა, ფიცრის სახეობა, რომლის სისქე 50 მმ-ს აღემატება.



ნახ. 1



ნახ. 2

ლაქა – 1. ადგილი რაიმე ზედაპირზე, რომელიც განსხვავდება დანარჩენისაგან მხოლოდ ფერით; 2. დასვრილი ადგილი რაიმე ზედაპირზე; 3. გადატ. თეთრი ლაქა – გამოუკვლევ, შეუსწავლელი ადგილი; ყვითელი ლაქა – თვალის ბადურას განსაკუთრებული მგრძობელობა სინათლის მიმართ; მზის ლაქა – დროებითი წარმონაქმნი მზის ზედაპირზე, რომელიც დედამიწიდან ჩამოჰგავს ლაქას.

ლაქი – სინთეზური ან ბუნებრივი ნივთიერების (ძირითადად ფისის) თხევადი ან ბლანტი ხსნარი სხვადასხვა გამხსნელში (ნახშირწყალბადი, აცეტონი, წყალი, ეთანოლი, ოლიფა, ეთერის ზეტი და სხვ.), რომელიც წასმული რაიმე ნაკეთობის ზედაპირზე თხელ ფენად, შრობის პროცესში წარმოქმნის მკვრივ აფსკს (როგორც წესი, გამჭვირვალეს). აფსკის გამყარება ხდება გამხსნელის აორთქლებით ან ჟანგვითი პოლიმერიზაციის გზით (რეაქციით). თანამედროვე ლაქები არ შეიცავენ გამხსნელებს, რადგან მათ როლს წარმატებით ასრულებენ გამამყარებლები და კატალიზატორები. ლ. გამოიყენება დამცავი ან დეკორატიული დაფარვისათვის, მასალის ელექტროსაიზოლაციო გაჟღენთისათვის, ემალის საღებავის დასამზადებლად და სხვ. არსებებს ლაქის სახეობები: ალკიდური, ალკიდურ-კარბამიდული, ასფალტის, აქროლადი, ბაკელიტის, ბიტუმიოვანი, დამქრქალეული, დამცავი, ეთერცელულოზის, ემალის, ეპოქსიდური, ზეთოვანი, თერმოპლასტიკური, თერმორეაქტიული, კალიფონის, ლუქის, მოსაპირკეთებელი, მფარავი, ნიტროცელულოზური, პერქლორვინილის, პოლიაკრილური, პოლიეთერის, პოლიურეტანული, საავტომობილო, საგრუნტავი, სამშენებლო, სამხოლოებელი, საფითხნი, საღებავი, სკიპიდარის, სპირტის, ფისის, შელაქის, ცელულოზის, ფერადი და სხვ.

ლაქი ბაკელიტის – ბაკელიტისაგან დამზადებული ლაქი, რომელიც ტექსტოლიტისა და ელექტროსაიზოლაციო ფურცლოვანი მასალის დასამზადებლად გამოიყენება.

ლაქი გარპიუსის – იხ. ლაქი კანიფოლის.

ლაქი ეთერცელულოზის – ცელულოზის ეთერის ფუძეზე დამზადებული ლაქი, რომელიც შედგება ცელულოზის ნიტრატის (კილოქსილინი აზოტის შემცველობით 10-12,5%), პლასტიფიკატორის (კასტორის ზეთი, დიბუთილფთალატი), ფისისა (შარდოვანა-ფორმალდეჰიდის, გლიფტალის) და აქროლადი ნაწილისაგან (გამხსნელები და განმზავებლები). გამოიყენება ავეჯის წარმოებაში.

ლაქი კანიფოლის (გარპიუსის ლაქი) – ბუნებრივი ფისის საფუძველზე მიღებული ღია ყვითელი ან მოყავისფრო ფერის ლაქი. კარგად იხსნება სპირტში, აცეტონში, სკიპიდარში, ბენზოლში, ბენზინში. მიიღება წიწვოვანი ჯიშის ხის გამონადენიდან. ძირითადად ავეჯის წარმოებაში გამოიყენება.

ლაქიანობა – მერქნის მანკი, ფოთლოვანი ჯიშის მერქნის ნაქურთენის შეფერილობა ლაქების



ნახ. 1

ან ზოლების სახით. ის არ ამცირებს მერქნის სიმკვრივეს. ძირითადად თავსდება გულისა და ნაქურთენის საზღვარზე. განასხვავებენ ლაქიანობის ორ სახეობას: ტანგენციალური – წრიული რგოლების გასწვრივ, მიჰყვება ხის ტანს ფესვებიდან წვეროსაკენ რამდენიმე მეტრის სიგრძეზე, ზოგჯერ წვერომდეც, და რადიალური – მერქნის შეფერილობის მკვეთრი ცვლა როკების და ჭრილობების სიახლოვეს. განივკვეთზე მიმართულია ზედაპირისაკენ

რადიუსის გასწვრივ. გვხვდება ყველა ფოთლოვანი ჯიშის მერქანში. აქვს წაგრძელებული, სოლისებრი ბოლოებიანი ზოლის სახე და ხშირად უწოდებენ "მაქოს" (ნახ. 1).

ლაქსალევა – თხევადი ან პასტისმაგვარი შენაერთი, რომელიც მკვრივ ზედაპირზე თხელი ფენის დატანით წარმოშობს აფსკს და ზედაპირს ეკვრის ადჰეზიური ძალების საშუალებით. ლ. მიეკუთვნება ლაქები, საღებავები, დაგრუნტვა, შეფითხნა და სხვ.

ლადმი – იხ. ფუგასი.

ლაშარის წმინდა გიორგი (ინგლ. Lashari St. George) – ლაშარის ჯვარი. შუა საუკუნეების ქართული ხუროთმოძღვრების ძეგლი, ფშავის მთავარი სალოცავი. მდებარეობს უკანა ფშავში, ფშავის არაგვის ხეობის ზედა ნაწილში, სოფელ ხოშარის მომიჯნავე მაღალ მთა "ხმელგორზე".



ნახ. 1

გორის თავზე ლაშარის ხატია დაბრძანებული, რომელიც ყორის გალავნით არის შემოსაზღვრული. ხატი დაჩრდილულია მუხისა და იფნის ხეებით. ხატის გალავანი წმინდა და შეუვალია, სადაც ხევისბრებისა და მოწმინდარების გარდა შესვლა არავის შეუძლია. ხატის გალავნის გარეთ ხატის სასანთლეა აშენებული, სადაც ასვენია წმინდა გიორგის ხატები და ჯვრები (ნახ. 1. ლაშარის ჯვარი). ხატის გალავანში მოთავსებულია თუნუქის გუმბათიანი საზარე (ნახ. 2. ლაშარის საზარე). გალავნის სამხრეთით ქვის სახლია დეკანოზების დროშებისათვის, იქვეა ქვევრები ზედაშე ღვინით. ცალკე დგას ლუდის გამოსახდელი სახლი. გალავანში 2 სამრეკლოა: ერთი ქვისაა, მეორე კი – ხის. გალავნის შესასვლელთან ასვენია ხატები, იქვეა სამსხვერპლო.

ლაშარის ჯვარი ითვლებოდა მოლაშქრე ღვთაებად, რომელიც "გიშრის ფაფარიანი ნისლა ცხენით" წინ მიუძღოდა საყმოს ლაშქრობებს, როგორც ფშავის თორმეტივე თემის მფარველს, მასვე შესთხოვდნენ სახნავ-ნათესის ბარაქიანობას, ადამიანთა კეთილდღეობას, ავადმყოფობისა და ზიანისაგან დაცვას. ლაშარის ჯვრის კულტი, გარდა ფშავისა, გავრცელებული იყო თუშეთში, ხევსურეთში, მოსაზღვრე ბარის რაიონებში, მეზობელ ჩრდილოეთ კავკასიის მთიელებში. ლაშარის ჯვარი ითვლებოდა ერთ-ერთ ყველაზე მდიდარ ღვთაებად, რომელიც ფლობდა მრავალ შემოწირულ განძეულობას (მათ შორის საქართველოს მეფეებისგანაც), ადგილ-მამულს, ზვრებს კახეთში და სხვ. არსებობს შეხედულება (ვახუშტი ბატონიშვილი), რომ ლაშარის ჯვარი აგებულია საქართველოს მეფის ლაშა გიორგის მიერ (1210-1223 წწ.).



ნახ. 2

ლაქყორი – ლერწმით ან წკეპლით წნული ქობი დასავლეთ საქართველოში; ფაცხა, ჩოდოლი.

ლაჰარი (იავ. lahar) – ღვარცოფული ნაკადის ადგილობრივი დასახელება (ინდონეზია). ჩნდება მოქმედი ვულკანების რაიონებში. განასხვავებენ ცხელ ლაჰარებს, რომლებიც დაკავშირებულია ვულკანის ამოფრქვევასთან და ცივს, რომელიც არ არის დაკავშირებული

ვულკანის ამოფრქვევასთან. ასეთი ტიპის ლ. წარმოქმნის მიზეზი არის კოკისპირული წვიმები ან კრატერული ტბების გარღვევა (ნახ. 1). თანამედროვე ვულკანიზმის რაიონებში აქტიური ღვარცოფული მოვლენების მთავარ მიზეზს ფხვიერნატეხიანი მასალის გარეცხვადი ფენების სიუხვე წარმოადგენს.



ნახ. 1

ლეგირება (გერმ. legierung შედნობა<ლათ. ligo ვაკავშირებ) – მასალის შემადგენლობაზე მინარევების დამატება ძირითადი მასალის ფიზიკური და ქიმიური თვისებების შეცვლის (უმეტესად გაუმჯობესების) მიზნით. განასხვავებენ მოცულობით (მეტალურგიაში) და ზედაპირულ (იონური, დიფუზური) ლეგირებას. მეტალურგიაში ლ. ძირითადად მიმდინარეობს ნადნობში ან კაზმში დამატებითი ნივთიერებების (ქრომი, ნიკელი, მოლიბდენი, მარგანეცი, ვოლფრამი, ვანადიუმი, ნიობიუმი, ტიტანი, სპილენძი, თუთია, ალუმინი და სხვ.) შეყვანით, რითაც უმჯობესდება შენადნობის მექანიკური, ფიზიკური და ქიმიური თვისებები. მაგ., სპილენძში კადმიუმის დამატება ზრდის სპილენძის გამტარის ცვეთამდეგობას; თუთიასი ბროზში – ზრდის სიმტკიცეს, პლასტიკურობას, კოროზიამდეგობას; ტიტანის მოლიბდენით ლეგირება ორჯერ და მეტად ზრდის ტიტანის შენადნობის ექსპლუატაციის ტემპერატურულ ზღვარს და ა.შ. ლეგირებული ლითონი შეიძლება შეიცავდეს ერთ ან მეტ მალეგირებელ ელემენტს. ლითონებისა და შენადნობების ზედაპირისპირა შრის თვისებების (სიმაგრე, ცვეთამდეგობა, კოროზიამდეგობა და სხვ.) შესაცვლელად, აგრეთვე სპეციალური ტიპის მინისა და კერამიკის დასამზადებლად გამოიყენება ზედაპირული ლეგირება, რომელიც წარმოებს დამატებითი ნივთიერებების დიფუნდირებით ლეგირებად მასალაში, ანუ მალეგირებელი ნივთიერება ხდება ძირითადი მასალის სტრუქტურის ნაწილი. ფოლადის გამოდნობის პროცესში, ფერიტში შერეული მალეგირებელი ელემენტები უზრუნველყოფენ მის განმტკიცებას. ფერიტის სისალეს (სიმაგრეს) ძლიერ ზრდის სილიციუმი, მარგანეცი და ნიკელი, შედარებით ნაკლებად – მოლიბდენი, ვოლფრამი და ქრომი. ლეგირების მთავარი დანიშნულებაა: ფოლადის სიმტკიცის ამაღლება თერმული დამუშავების გარეშე; სიმტკიცის, სიმაგრისა და დარტყმითი სიბლანტის გაზრდა და ფოლადისათვის სპეციალური თვისებების მინიჭება (მხურვალ- და კოროზიამდეგობა). რუსული ნორმების თანახმად მალეგირებელ ელემენტებს აქვთ შემდეგი აღნიშვნები: ქრომი (X), ნიკელი (H), მარგანეცი (Γ), სილიციუმი (C), მოლიბდენი (M), ვოლფრამი (B), ტიტანი (T), ტანტალი (Ta), ალუმინი (Ю), ვანადიუმი (Ф), სპილენძი (Д), ბორი (P), კობალტი (K), ნიობიუმი (B), ცირკონიუმი (Ц), სელენი (E), იშვიათმიწა ლითონები (У). თუ ასობგერებს მიწერილი აქვთ ციფრები, მაშინ ეს ციფრები მიუთითებენ მალეგირებელი ელემენტების პროცენტულ რაოდენობას; თუ არ აქვს მიწერილი, მაშინ, მალეგირებელი ელემენტის რაოდენობაა 0,8-1,5% (მოლიბდენისა და ვანადიუმის გამოკლებით, რომელთა რაოდენობა ფოლადში 0,2-0,3%-ია; ასევე ბორის – 0,01%-მდე). მაღალი ხარისხის კონსტრუქციულ ლეგირებულ ფოლადებში, ასობგერის წინ დასმული ორნიშნა ციფრი მიუთითებს ნახშირბადის შემცველობას მესამე პროცენტებში. მაგ., 03X16H15M3B – იშიფრება შემდეგნაირად: 0,03% ნახშირბადი (C), ქრომი (Cr) 16%, ნიკელი (Ni) 15%, მოლიბდენი (Mo) 3%-

მდე, ნიობიუმი (Nb) 1%-მდე. ყველა ტიპის ფოლადში მარგანეცის შემცველობა თითქმის ერთნაირია. ლეგირებული ფოლადებისაგან მზადდება ექსკავატორის ციცხვის კბილები, სამსხვრევ-სახარისხებელი მანქანებისა და ბეტონშემრეველის სამუშაო ორგანოების ზედაპირები, ბურთულებიანი წისქვილების ჯავშანფილები, ბურთულსაკისრები, მანქანა-დანადგარების საპასუხისმგებლო დეტალები და სხვ.

ლედებურიტი (გერმ. ledeburit<გერმანელი მეტალურგის ა. ლედებურის სახელის მიხედვით) – რკინანახშირბადოვანი შენადნობების (თუჯი) ერთ-ერთი ძირითადი სტრუქტურული შემადგენელი – ევტექტიკური (ელექტრული) აუსტენიტისა და ცემენტიტის ნარევი, რომელიც წარმოიქმნება 1145°C-ზე დაბალ ტემპერატურაზე (სუფთა რკინანახშირბადოვანი შენადნობები).

ლევკასი – ცარცის გრუნტი შუა საუკუნეების რუსულ ფერწერაში.

ლევკალო – 1. სახაზავი ინსტრუმენტი, რომელიც გამოიყენება ნახაზზე მრუდი ხაზების გასავლებად ან გავლებული მრუდი ხაზების შესამოწმებლად (ნახ. 1. პლასტმასის ლევკალოები). არსებობს მუდმივი და ცვლადი სიმრუდის ლ.; 2. საზომი ლევკალო – უსკალო საზომი ინსტრუმენტი ან დასაკვალავი მოწყობილობა (შაბლონი), რომელიც ძირითადად გამოიყენება მანქანათმშენებლობასა და გემთმშენებლობაში ფასონური დეტალების მრუდი კონტურების შესამოწმებლად. ლ. დასამზადებელი მასალებია: ფოლადი, მერქანი, პლასტმასა, მინა.



ნახ. 1

ლევკაჟი (გერმ. leakage<ძვ. ისლანდ. leka ამოთხრა, გაჟონვა) – სითხის გაჟონვა, საქონლის გაშრობა ტრანსპორტირების დროს.

ლელქაში – ისლისებრთა ოჯახის ჭაობის მცენარე. გამოიყენება ჭილოვებისა და კალათების მოსაქსოვად, შესაფუთ და საშენ მასალად, საიზოლაციო მასალის დასამზადებლად და სხვ.

ლემა (ბერძ. lemma<lambano ფიქრი, დარწმუნება) – დამხმარე თეორემა, რომელიც აუცილებელია სხვა თეორემის დასამტკიცებლად.

ლემექსი (რუს. лемех სახსნისი) – 1. საბურულე მასალა მცირე ზომის ხის ფირფიტების სახით. გამოიყენებოდა ძველ რუსეთში მართლმადიდებლური ტაძრის გუმბათების (ნახ. 1), წყლის კასრების, ქანობიანი სახურავების, ფარდულებისა და მისთ. მოსაპირკეთებლად. ამზადებდნენ ვერხვის ხის ფიცრებისაგან სიგრძით 50 სმ-მდე. ლ. ერთი ბოლო სწორად იყო წაჭრილი, მეორეს კი ჰქონდა მრგვალი, სამკუთხა ან საფეხურებიანი ფორმა.



ნახ. 1

ლენტი – 1. სხვადასხვა მოქნილი მასალისგან (ქსოვილი, რეზინი, რეზინ-ქსოვილი და სხვ.) დამზადებული გრძელი ვიწრო ზოლი, რომელიც გამოიყენება კონვეიერის, მუხლუხას,

მკვებავის, ტრანსპორტიორის, ჩამტვირთავის და მისთ. სამუშაო მექანიზმების მოსაწყობად; 2. რაიმე მასალის (ქაღალდი, ქსოვილი, პოლიმერი) გრძელი ვიწრო ზოლი, რომელსაც იყენებენ ტექნიკური და სამეცნიერო სამუშაოებისათვის (მაგ., საზომი ლენტის); 3. მკერდზე გადაკიდებული აბრეშუმის (ატლასის, ხავერდის) ქსოვილის გრძელი ვიწრო ზოლი ორდენებისა და მედლების სატარებლად. არსებობს ლენტის მრავალი სახეობა: აბრეშუმქარსის, აზბესტის, არტახის, ასფალტის, აცეტატური, ბიმეტალური, ბრტყელი, დაზეთილი, დარეზინიანებული, ელექტრონული, ზესადები, თერმოპლასტიკური, თითბრის, კაბელის, კონვეიერის, ლითონის, მაგნიტური, მადანსარჩევი, მამჭიდროებელი, მიკანიტის, მინამიკანიტის, მინაქარსის, მინაქაღალდექარსის, მინის, მუხლუხას, მუხრუჭის, მწებვარე, ონდულატორული, პერფორატორული, რეზინის, რეზინ-ქსოვილის, რესივერის, საზომი, სამაგრი, სამხოლოებელი, სინთეზური, ტრანსპორტიორის, უსასრულო, უჯრედული, ფერომაგნიტური, ფოლადის, ფრიქციული, ქანგამოსარჩევი, ქარსის, ქაღალდ-ქარსის, ღარიანი, შემამჭიდროებელი, ჩამტვირთავი, ნაგლინი, ცივგლინული, ცხლადგლინული, ხერხისებრი, ჯაჭვური და სხვ.

ლენტი რანტური – აფუებული პოლიეთილენის ზოლი (ნახ. 1) სისქით არანაკლები 5 მმ და სიგანით – 120-180 მმ, ცემენტის მოჭიმვის ან ბეტონის თბილი იატაკის (ნახ. 2) ტემპერატურული გაფართოების საკომპენსაციოდ.



ნახ. 1



ნახ. 2

ლენტური მკვებავი – ტრანსპორტიორი ბუნკერებიდან ფხვიერი მასალისა და ბეტონის მისაწოდებლად ტექნოლოგიურ მანქანებში. არის მცირე სიგრძის ლენტური ტრანსპორტიორი გვერდულებით (ნახ. 1). ლენტის სამუშაო ტოტი ეყრდნობა გორგოლაჭებს და მოძრობაში მოდის წამყვანი დოლით ამძრავისაგან. ლენტი იჭიმება ხრახნული დამჭიმი მოწყობილობით.



ნახ. 1

ლენტური ტრანსპორტიორი – უწყვეტი მოქმედების სატრანსპორტო დანადგარი, რომლის ტვირთმზიდ ელემენტს წარმოადგენს ლენტა. ლ. ტ. ფართოდ იყენებენ შემავსებლების მისაწოდებლად ბეტონშემრევ დანადგარში, ინერტული მასალების ღია ტიპის საწყობების მოსაწყობად სამსხვრევ-სახარისხებელ ქარხნებში, მრავალციცხვიანი ექსკავატორების მიერ დამუშავებულ გრუნტის გასატანად ნაყარში და სხვ.

ლეპიდოკროკიტი – ლალის ქარსაკვი, ჰიდროქსიდის კლასის მინერალი, ფენოვანი აგებულების რკინის ჟანგის ერთ-ერთი ძირითადი სახეობა.

ლეპიდოლიტი (ბერძ. lepis ქერცლი და lithos ქვა) – ქარსის სტრუქტურული ფურცლოვანი მინერალი. უფერო, მოვარდისფრო კრისტალი. არის ძირითადი ქანი ტუტე მეტალების რუბიდიუმისა და ცეზიუმის მისაღებად.

ლერწამი – მარცვლოვანი ოჯახის ტანმაღალი მცენარე, რომელიც მდინარეებისა და ტბების ნაპირებზე, ტროპიკულ და სუბტროპიკულ ქვეყნებში იზრდება. გამოიყენება საწვავად და საშენ მასალად, ჭიგობად და ღობედ, ჭილობის (ნახ. 1), კალათებისა და მისთ. საქსოვად, ცელულოზა-ქაღალდის მრეწველობაში. აშენებენ სარწყავი არხების ნაპირებისა და ქვიშიანი ადგილების გასამაგრებლად. ლ. ზოგი სახეობიდან იღებენ შაქარს. საქართველოში ლერწამისგან ამზადებენ ნაციონალურ მუსიკალურ ინსტრუმენტს სალამურს (ნახ. 2).



ნახ. 1



ნახ. 2

ლესვა – 1. ლითონის საჭრისების გალესვის პროცესი გარკვეული ზომის, ფორმისა და მჭრელი კუთხეების მისაღებად. სრულდება ხელით ან მექანიკურ დაზგებზე აბრაზიული, ალმასის ან ელზორის რგოლების გამოყენებით; 2. ბათქაშით კედლის დაფარვის პროცესი.

ლექსიკოგრაფი (ახ. ლათ. lexicon < ბერძ. lexikón სიტყვის კონა, სიტყვების წიგნი < lexikós სიტყვებთან დაკავშირებული < léxis სიტყვა, მეტყველება, გამოთქმა; ანდაზა, გამონათქვამი < légein თქმა, ლაპარაკი, გამოცხადება, მოყოლა, არჩევა, შეგროვება; თავდაპირველად, ჰომეროსის მიხედვით: შერჩევა, არჩევა, შეგროვება, ჩამოთვლა და gráphein წერა, ხატვა, კაწვრა) – ლექსიკონის შემდგენი, ლექსიკოგრაფიის სპეციალისტი. დამატებით იხ. ლექსიკოგრაფია.

ლექსიკოგრაფია (ახ. ლათ. lexicon < ბერძ. lexikón სიტყვის კონა, სიტყვების წიგნი < lexikós სიტყვებთან დაკავშირებული < léxis სიტყვა, მეტყველება, გამოთქმა; ანდაზა, გამონათქვამი < légein თქმა, ლაპარაკი, გამოცხადება, მოყოლა, არჩევა, შეგროვება; თავდაპირველად, ჰომეროსის მიხედვით: შერჩევა, არჩევა, შეგროვება, ჩამოთვლა და gráphein წერა, ხატვა, კაწვრა) – ენათმეცნიერების დარგი, რომელიც შეისწავლის სიტყვარების, ლექსიკონების შედგენისა და მათი დამუშავების საკითხებს, ლექსიკის ძირითადი ერთეულის – სიტყვის აზრობრივ აგებულებას, მის თავისებურებებსა და განმარტებებს. ლექსიკოგრაფია იყოფა ორ უმნიშვნელოვანეს ჯგუფად: პრაქტიკული და თეორიული ლექსიკოგრაფია (იხ. ლექსიკოგრაფია პრაქტიკული და ლექსიკოგრაფია თეორიული). ლექსიკოგრაფიის სპეციალისტს ლექსიკოგრაფი ეწოდება.

ლექსიკოგრაფია თეორიული – თეორიული ლექსიკოგრაფია მე-20 საუკუნეში ჩამოყალიბდა და ის მეცნიერულად შეისწავლის კონკრეტულ ენას, მის სიტყვათა მარაგს, ამ ენის კულტურის თავისებურებს, ადგენს სიტყვარებისა და ლექსიკონების შედგენის პრინციპებსა და საუკეთესო მეთოდებს. თეორიული ლექსიკოგრაფია იკვლევს, სწავლობს და შეიმუშავებს ლექსიკონის ელემენტების – მაკრო-, მიკრო და ჯვარედინი გადამისამართების – სტრუქტურას, კლასიფიკაციას უკეთეს ლექსიკონის სხვადასხვა ტიპს: განმარტებითს (ერთენოვანი), თარგმნითს (ორენოვანი), ენციკლოპედიურს და სხვ., რაც საბოლოო ჯამში ზრდის ლექსიკონის ხარისხს, განსაკუთრებით, მონაცემებთან წვდომისა და ლექსიკოგრაფიული ინფორმაციის ღირებულების კუთხით. ლექსიკოგრაფიის სპეციალისტს ლექსიკოგრაფი ეწოდება. დამატებით იხ. ლექსიკოგრაფია.

ლექსიკოგრაფია პრაქტიკული – სიტყვარებისა და ლექსიკონების შედგენის, ჩაწერისა და რედაქტირების ხელოვნება. დამატებით იხ. ლექსიკოგრაფია.

ლექსიკოლოგი (ახ. ლათ. lexicon<ბერძ. lexikón სიტყვის კონა, სიტყვების წიგნი<lexikós სიტყვებთან დაკავშირებული<léxis სიტყვა, მეტყველება, გამოთქმა; ანდაზა, გამონათქვამი<légein თქმა, ლაპარაკი, გამოცხადება, მოყოლა, არჩევა, შეგროვება; თავდაპირველად, ჰომეროსის მიხედვით: შერჩევა, არჩევა, შეგროვება, ჩამოთვლა და lógos სიტყვა, გამონათქვამი, თანაფარდობა) – მეცნიერი, ლექსიკოლოგიის სპეციალისტი. დამატებით იხ. ლექსიკოლოგია.

ლექსიკოლოგია (ახ. ლათ. lexicon<ბერძ. lexikón სიტყვის კონა, სიტყვების წიგნი<lexikós სიტყვებთან დაკავშირებული<léxis სიტყვა, მეტყველება, გამოთქმა; ანდაზა, გამონათქვამი<légein თქმა, ლაპარაკი, გამოცხადება, მოყოლა, არჩევა, შეგროვება; თავდაპირველად, ჰომეროსის მიხედვით: შერჩევა, არჩევა, შეგროვება, ჩამოთვლა და lógos სიტყვა, გამონათქვამი, თანაფარდობა) – ენათმეცნიერების დარგი, რომელიც შეისწავლის სიტყვების ფორმას, მნიშვნელობებს, გამოყენებას და სიტყვების იდიომატურ (მოცემული ენისთვის დამახასიათებელი, თავისებური) შეერთებებს. ლექსიკოლოგიის სპეციალისტს ლექსიკოლოგი ეწოდება.

ლექსიკონი (ახ. ლათ. lexicon<ბერძ. lexikón სიტყვის კონა, სიტყვების წიგნი<lexikós სიტყვებთან დაკავშირებული<léxis სიტყვა, მეტყველება, გამოთქმა; ანდაზა, გამონათქვამი<légein თქმა, ლაპარაკი, გამოცხადება, მოყოლა, არჩევა, შეგროვება; თავდაპირველად, ჰომეროსის მიხედვით: შერჩევა, არჩევა, შეგროვება, ჩამოთვლა) – 1. წიგნი, ცნობარი, ოპტიკური დისკო, მობილური მოწყობილობა ან ონლაინ-ლექსიკური რესურსი, რომელშიც მოცემულია ანბანურად დალაგებული ტერმინები, მათი განმარტებანი, შესაბამისი სიტყვები სხვა ენაზე და ხშირად იძლევა ინფორმაციას ტერმინების გამოთქმის, ეტიმოლოგიისა და გამოყენების შესახებ; 2. წიგნი, ცნობარი, რომელიც იძლევა ინფორმაციას ცალკეული საგნების ან განსაზღვრული კლასის სიტყვების, სახელების, ფაქტების შესახებ; 3. კომპ. კოდების, ტერმინების, გასაღებების და ა.შ. ჩამონათვალი და მათი მნიშვნელობები, რომელიც გამოიყენება კომპიუტერულ პროგრამებში ან სისტემებში; აგრეთვე, სიტყვების ჩამონათვალი, რომელიც გამოიყენება როგორც სტანდარტი ტექსტების პროგრამული დამუშავებისას, რომლის დახმარებით შესაძლებელია შემოწმდეს პროგრამაში შეყვანილი ტექსტის მართლწერა.

ლედი – თოვლის დნობა.

ლეღმა – 1. ტემპერატურის აწევა 0°C-ზე და უფრო მაღლა ზამთრის ყინვიან პერიოდში; 2. ყინული ან შეყინული თოვლი, რომელიც დნობას იწყებს.

ლიანა (ფრანგ. liane კატაბარდა, ლიანა<წარმომავლობა გაურკვეველია) – ნებისმიერი გრძელდეროიანი მცენარე, რომელსაც ფესვები ნიადაგში, მიწის ზედაპირზე აქვს და იყენებს ხეებსა და სხვა შესაბამის საშუალებებს შვეულად დგომისთვის და ზემოთ აცოცებისთვის, რათა მიწვდეს კარგად განათებულ სივრცეს. მცენარეები, რომლებსაც რაიმე საყრდენის გარეშე დგომა არ შეუძლიათ. ლიანების უმეტესობა ყვავილოვანი მცენარეებია. საყრდენზე მიმაგრების ხასიათის მიხედვით განასხვავებენ ხვიარა და მცოცავ ლიანებს. ხვიარა ლიანები საყრდენს გარს ეხვევიან; მცოცავი ლიანები კი საყრდენს ემაგრებიან უღვაშებით, განსაკუთრებული ფესვებით, ეკლებით, ქაცვებით და სხვ. ლიანები გავრცელებულია უმთავრესად ტროპიკულ (200-ზე მეტი სახეობა) [ნახ. 1. ხის საყრდენი ფესვები (იხ. ფესვი საყრდენი) და ლიანები მდინარე ტამბოპატას მახლობელ ტროპიკულ ტყეში, პერუ] და სუბტროპიკულ სარტყლებში; ზომიერ სარტყელში შედარებით ცოტაა (200-მდე სახეობა). საქართველოში ლიანები (ეკალიჭი, სურო, კატაბარდა, მაცვალი და სხვ.) ბევრია კოლხეთის ტყეებში, სადაც ხშირად გაუვალ ბარდებს ქმნიან. კულტურული მცენარეებიდან ლიანებს განეკუთვნება ვაზი, ლობიო, ბარდა, სვია, ვანილი და სხვ. ტროპიკულ ქვეყნებში ლიანებისაგან წნავენ კალათებს და ამზადებენ სხვადასხვა ავეჯს. ლ. ფართოდ იყენებენ მწვანე მშენებლობაში [მაგ., ამერიკული უსურვაზი, სურო, ცის ვაზი, პუერარია (კუმუ)], ბაღების, სკვერების, ხეივნების, ეზოების, სახლის აივნებისა და მისთ. გასაფორმებლად. ზოგიერთს (მაგ., სატაცურის რამდენიმე სახეობას) ბინებშიც აშენებენ.



ნახ. 1

ლიანდაგი (ქართ.) – ნაგებობებისა და მოწყობილობების კომპლექსი, რომელიც ქმნის გზას მიმმართველი სარელსო ლიანდით. იგი შეიძლება იყოს: ამწისქვეშა, ასაქცევი, გადასასწრები, დეკოს, კარიერის, მთავარი, მისადგომი, მისასვლელი, მოსამზადებელი, რკინიგზის, საერთო სარგებლობის, სათადარიგო, საპარკო, სასადგურე, სატვირთავი, სახარისხებელი, ჩიხის, შეკიდებული ტრანსპორტის, შემაერთებელი და სხვ. ტერმინი "ლიანდაგი", გადმოცემით, დაკავშირებულია დიდი ნიკო ნიკოლაძის სახელთან. იყო დრო, როცა ხანგრძლივი დისკუსიების შემდეგ, გადაწყდა ქართული ტექნიკური ლექსიკონის შექმნა. ბუნებრივია, რომ იყო სერიოზული სიძნელეები, განსაკუთრებით XIX-XX საუკუნეების გასაყარზე მომხდარი სამეცნიერო-ტექნიკური რევოლუციის შედეგად. გაჩნდა ახალი ტერმინები, რომელთა შესატყვისის მოძებნა ძველ ქართულში შეუძლებელი იყო. ქართველი მეცნიერები ცდილობდნენ შეერჩიათ ისეთი ტერმინი, რომელიც ორგანული იქნებოდა ქართული სიტყვიერებისათვის და თავისი შინაარსით ასახავდა საგნის თუ მოვლენის არსს. ვერ იქნა და ვერ მოიძებნა რკინიგზის "რელსის" (рельс) რუსული სახელის შესატყვისი. ერთხელ ნიკო ნიკოლაძე თავის დეიდას ესტუმრა, რომელიც იმ დროს საბნის შეკერვით იყო



ნახ. 1

დაკავებული. ნიკოს უკითხავს რას აკეთებო; დეიდას უპასუხია – საბანს ვალიანდაგებო (მაღალი ბიჯით საბნის შალითასთან მიმაგრებისას გაჩენილი ნაკერის ხაზი). სწორედ ეს გამხდარა საფუძველი, რომ რუსული სიტყვა "რელსი"-სათვის მშვენიერი ქართული ტერმინი – ლიანდაგი (ნახ. 1. რკინიგზის ლიანდაგი) ეწოდებინათ.

ლიანდაგი რკინიგზის – მატარებლისა და სარკინიგზო შემადგენლობის მოძრაობისათვის განკუთვნილი მოწყობილობების კომპლექსი სარელსო ლიანდით (იხ. ლიანდაგი), რომელიც შედგება ზედა ნაშენის (რელსები, შპალები, ისრული გადამყვანები, ბალასტის შრე), მიწის ვაკისის (ყრილები, თხრილები) სადრენაჟე მოწყობილობის, ხელოვნური ნაგებობებისა (ხიდები, გვირაბები) და სასიგნალო აპარატურისაგან.

ლიანდაგის ზედა ნაშენი – რკინიგზის ლიანდაგის ნაწილი, რომელშიც შედის რელსი, შპალი, ბალასტის შრე, ისრული გადამყვანი და ყრუ გადაკვეთები.

ლიანდაგსაგები – ამწეებით აღჭურვილი მანქანებისა და მექანიზმების კომპლექტი, რკინიგზის გამზადებული რელსებისა და შპალების სამონტაჟო ერთეულის ტრანსპორტირებისა და დაგებისათვის მექანიზებული წესით. გამოიყენება ახალი რკინიგზის მშენებლობისა (ნახ. 1. ლიანდაგსაგები Desec TL70VR) და ძველის შეკეთების დროს.



ნახ. 1

ლიანდი – ავტომობილის, ტრაქტორის ან სხვა სახმელეთო სატრანსპორტო საშუალების თვლებს შორის მანძილი თითოეულ ღერძზე, რომელიც ახასიათებს მის მდგრადობას (გვერდითი გადაყირავების საწინააღმდეგოდ) სიმძიმის ცენტრის განსაზღვრული მდებარეობისას. ხშირად წინა და უკანა ღერძებს სხვადასხვა ლიანდი აქვთ.

ლიბრიფორმი [ლათ. liber (libri) ლაფანი, ხრალი და forma ფორმა] – ფოთლოვანი ჯიშის ხეების მექანიკური ქსოვილის ძირითადი ნაწილი, რომელიც ხის ტანის 35-75%-ს მოიცავს. ლ. ბოჭკო ტიპური პროზენქიმული უჯრედია, წაგრძელებული, წამახვილებული ბოლოებით, ვიწრო სიღრუეებითა და ძლიერი კედლებით.

ლიგნამონი – ქიმიურ-მექანიკური მეთოდით და ამიაკით მოდიფიცირებული მერქანი, რომელიც გამოიყენება პარკეტის წარმოებაში, ვაგონთმშენებლობაში, გემთმშენებლობასა და სხვ.

ლიგნინი (ლათ. lignum ხე, მერქანი) – 1. ნახშირბადით მდიდარი, არომატული ბუნების მაღალმოლეკულური ნივთიერება, რომელიც მერქნისა და ქერქის უჯრედის შემადგენლობაში შედის. წიწვოვანი და ფოთლოვანი ჯიშის მერქნის შემცველი ლ. ქიმიური აღნაგობით ერთი და იგივეა. ცელულოზასთან შედარებით ლ. ნაკლებ ქიმიურად მედეგია, ადვილად იჟანგება, ურთიერთქმედებს ქლორთან, გათბობისას ადვილად იხსნება ტუტეებში, გოგირდმჟავას

წყალხსნარებსა და მათ მჟავა მარილებში; 2. ჭრილობის შესახვევი მასალა სიფრიფანა ფურცლების სახით, რომელსაც იღებენ წიწვოვანი მცენარეების მერქნისაგან; "ხის ბამბა".

ლიგნიტი (ლათ. lignum ხე, მერქანი) – წვადი სასარგებლო წიაღისეული, მცირედდანახშირებული მურა ფერის მერქანი (ძირითადად წიწვოვანი ჯიშის), რომელსაც გარეგნულად შენარჩუნებული აქვს მცენარეული ქსოვილების ანატომიური აგებულება; დაბალი ხარისხის მურა ნახშირი. სიმკვრივე – 500-1500 კგ/მ³. შეიცავს 50-77% ნახშირბადს, 20-30% ტენსა და დიდი რაოდენობით (50%-მდე) აქროლად (მფრინავ) ნივთიერებებს. გამოიყენება საწვავად მცირე წარმადობის საქვაბეებში, აგრეთვე როგორც ქიმიური ნედლეული.

ლიგნოსტონი (ლათ. lignum ხე, მერქანი და ინგლ. stone ქვა) – წნეხილი ხის მასალა მაღალი მექანიკური მახასიათებლებით. იწარმოება მერქნის ან მისი ნარჩენების (ნაფოტი, ბურბუმელა, ნახერხი, ბოჭკო) გადამუშავებით. დამზადების მეთოდების მიხედვით ლ. შეიძლება მივიღოთ: მერქან-ცემენტის, მერქან-ბოჭკოვანი მასის, მთლიან-დაწნეხილი მერქნისაგან და მერქნის პიეზოთერმული დამუშავებით.

ლიგნოფონი – იხ. დელტა-მერქანი.

ლიგრონი – ნავთობის გამოხდის ერთ-ერთი პრიდუქტი; ე.წ. "მძიმე ბენზინი".

ლიდერი (ინგლ. leader წამყვანი, ხელმძღვანელი) – 1. პირი, რომელიც კოლექტივში სარგებლობს სოლიდური ავტორიტეტითა და გავლენით (ჯგუფის წევრი, რომელსაც წამყვანი პოზიცია უკავია) და რომელსაც მოცემული ჯგუფის ინტერესების დასაკმაყოფილებლად ერთობლივი მოქმედებებისათვის, ინტეგრაციის მიზნით, ძალუმს სხვაზე ზემოქმედების მოხდენა; 2. პოლიტიკური პარტიის, საზოგადოებრივ-პოლიტიკური ორგანიზაციის, სახელმწიფოს ხელმძღვანელი; 3. სპორტულ შეჯიბრებაში დაწინაურებული სპორტსმენი. ლიდერობა ფსიქოლოგიაში სოციალური გავლენის პროცესია, რომლის თანახმად ლ. იღებს მხარდაჭერას საზოგადოების (ჯგუფის, ბრიგადის, კოლექტივის) წევრებისაგან რაიმე მიზნის მისაღწევად. ლიდერობამ ასახვა პოვა მრავალ თეორიაში, მაგ., სიტუაციურ, ფუნქციურ, ქცევით და სხვ., აგრეთვე ლიდერობის ინტეგრალურ თეორიაში. კითხვები, თუ რით განსხვავდება ლ. ჩვეულებრივი ადამიანებისაგან, შეისწავლებოდა ჯერ კიდევ პლუტარქესა და პლატონის დროიდან და დღემდე მიმდინარეობს მეცნიერული ძიებები მისი რაობის დასადგენად. ლიდერობას ახასიათებს სხვადასხვა სტილი: ავტოკრატიული (გადაწყვეტილებებს იღებს მხოლოდ ლიდერი), დემოკრატიული (გადაწყვეტილებები მიიღება ერთობლივად), ლიბერალური (ლიდერი უფლებამოსილებას თავისუფლად უნაწილებს ხელქვეითებს), ნარგიზისებრი (ლიდერი უარყოფს ჯგუფის ინტერესებს პირადი ინტერესების გამო), ტოქსიკური (ლიდერობის გამოყენება ჯგუფის მდგომარეობის საზიანოდ), ორიენტირებული შედეგზე (ლიდერისათვის მთავარია შედეგია მიღწევა) და ორიენტირებული ურთიერთობებზე (ლიდერი შედეგის მიღწევაზე წინ აყენებს ურთიერთობებს ჯგუფის წევრებთან). არსებობს აგრეთვე ფორმალური და არაფორმალური ლ. ლიდერობის სტილი დამოკიდებულია ლიდერის პირად თვისებებზე, ხასიათზე, მსოფლმხედველობასა და გამოცდილებაზე. სამშენებლო ორგანიზაციებში ლიდერის როლს ძირითადად ითავსებს ყველაზე გამოცდილი და მცოდნე მუშაკი, ხოლო პოლიტიკური ლ. შეიძლება გახდეს ახალგაზრდა, გამოუცდელი, მაგრამ განათლებული და ამბიციური პიროვნება. ნამდვილი ლ. დამახასიათებელი თვისებებია: ყოველდღიური სამუშაოს დაკავშირება საბოლოო მიზანთან, თანამშრომლების აღქმა პიროვნებად, პატივისცემა,

საკუთარი გუნდის წევრების წარმატების რეალური სიხარული, პატიოსნებისა და გამჭვირვალედ მუშაობის წახალისება, საკუთარი პასუხისმგებლობის გააზრებულობა, საბოლოო შედეგებზე ორიენტირებულება და სხვ. ლიდერობა ადამიანის ინდივიდუალური თავისებურებაა, რომელიც თავს იჩენს მხოლოდ გარკვეულ სიტუაციებში. ასეთებია: ისტორიული აუცილებლობა, პოლიტიკური სიტუაცია, საზოგადოებრივი მოვლენა, შემთხვევითობა, მოულოდნელი სამსახურებრივი დაწინაურება, სოციალურ-ფსიქოლოგიური კლიმატი, განსწავლულობა, ეპოქალური სამეცნიერო აღმოჩენები და სხვ. მსოფლიოში ცნობილი ქარიზმატული ლიდერები იყვნენ: ბუდა, ქრისტე, ჩინგიზ ხანი, ნაპოლეონი, სტალინი, ჰიტლერი, მაო ძე დუნი, ჩერჩილი, თეტჩერი, რეიგანი და სხვ.

ლიერნა (ფრანგ. lierne<lier შეკვრა) – დამატებითი განივი ნერვიურა ჯვრისებრ კამარაში, რომელიც აერთებს მის კლიტეს გვერდითა თაღის წვერთან (ნახ. 1).

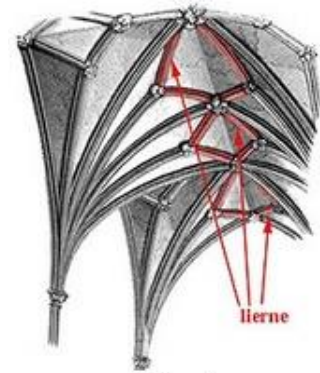

ნახ. 1



ნახ. 1

ლივლივი – ტალღისებრი რიტმული მოძრაობა რხევა, ქანაობა.

ლიზენა – კედლიდან ოდნავ გამოშვერილი ვიწრო შვეული ზოლურა კედლის მთელ სიმაღლეზე, რომელსაც არ აქვს ბაზისი (ბაზა) და კაპიტელი (ნახ. 1).

ლიზიმეტრი (ბერძ. lysis გახსნა და ბერძ. métron გაზომვა) – მოწყობილობა, რომლითაც ზომავენ სითხის გაყოფის სიღრმეს.

ლიზინგი (ინგლ. lease ქირით გაცემა) – საფინანსო იჯარა. საწარმოო გამოყენების მიზნით გრძელვადიანი იჯარით გაცემა – მექანიზმებისა და მოწყობილობების, სატრანსპორტო საშუალებებისა და საწარმოო დანიშნულების სხვადასხვა ნაგებობის, რომლებიც შესყიდულია ან დამზადებულია ლ. გამცემის მიერ ლ. მიმღებისათვის. ლ. გამცემი ინარჩუნებს მათზე საკუთრების უფლებას ხელშეკრულების მოქმედების განმავლობაში. სალიზინგო კონტრაქტის ვადის გასვლის შემდეგ არენდატორს შეუძლია შეიძინოს მოწყობილობები დარჩენილი ღირებულების გადახდის კვალობაზე, დადოს ახალი შეთანხმება ან მატერიალური ფასეულობები დაუბრუნოს სალიზინგო კომპანიას.

ლიზინგი ოპერატიული – მანქანებისა და მოწყობილობების არენდა 3-დან 5 წლამდე ვადით, არენდის პერიოდში მათი ნაწილობრივი ამორტიზაციით.

ლიზინგი საექსორტო – მანქანების, მოწყობილობების და სხვა ქონების არენდა, გაცემული უცხოელ იურიდიულ ან ფიზიკურ პირზე.

ლიზინგი ფინანსური – მანქანებისა და მოწყობილობების არენდა 10-დან 15 წლამდე ვადით, არენდის პერიოდში მათი სრული ამორტიზაციით.

ლიზინგის საგანი – ლიზინგით მიღებული ძირითადი საშუალებები. ლიზინგის ხელშეკრულების მოქმედების პერიოდში აღნიშნული ძირითადი საშუალებები აისახება იჯარის მიმღების ბალანსზე.

ლიზოლი (ბერძ. lysis გახსნა და ლათ. oleum ზეთი) – გამჭვირვალე ზეთოვანი სითხე შავ-წითელი ფერისა. სადეზინფექციო საშუალება.

ლიზოფორმი [ბერძ. lysis გახსნა და ფორმ(ალინი)] – სადეზინფექციო საშუალება – კალიუმის საპნისა და ფორმალინის სპირტის ხსნარი.

ლითოგლიფიკა [ბერძ. lithos ქვა და glyphē ამოჭრა, ამოკვეთა] – ქვაზე ამოჭრის საქმე.

ლითოგრაფია (ბერძ. lithos ქვა და gráphein წერა, ხატვა, კაწვრა) – 1. ბრტყელი ბეჭდვის ნაირსახეობა, რომლის დროსაც გამოსახულება და ტექსტი ფოტომექანიკური წესით ან ხელით გადააქვთ ლითოგრაფიულ ქვაზე, ალუმინის ან თუთიის თხელ ფირფიტაზე, საიდანაც იგი უშუალოდ აღიბეჭდება ქაღალდზე; 2. აღნიშნული წესით დაბეჭდილი გამოსახულება; 3. პოლიგრაფიული დაწესებულება, რომელიც მხოლოდ ლითოგრაფიული წესით ახდენს ბეჭდვას.

ლითოლოგია (ბერძ. lithos ქვა და lógos სიტყვა, გამონათქვამი, თანაფარდობა) – მეცნიერება, რომელიც სწავლობს დაჯდომად მთის ქანებს: შემადგენლობას, სტრუქტურას, ტექსტურას, ფიზიკურ და ქიმიურ თვისებებს, განლაგების პირობებს, წარმოშობასა და ცვალებადობის პროცესებს. ინგლისურ-ამერიკულ ლიტერატურაში ტერმინი "ლითოლოგია" ხშირად აღნიშნავს ნებისმიერი წარმოშობის სამთო ქანების შემადგენლობის შესწავლას.

ლითონების გამოწვა – ლითონების თერმული დამუშავების სახე, რომელიც ითვალისწინებს წინა დამუშავების შედეგად არამდგრად მდგომარეობაში მყოფი ლითონების ან მისი შენადნობების გაცხელებას მაღალ ტემპერატურაზე და შემდეგ თანდათანობით გაგრილებას წონასწორული მდგომარეობის მიღწევის მიზნით. ლ. გ. აუმჯობესებს დამუშავებადობას, პლასტიკურობას და ამცირებს კონსტრუქციებში ნარჩენი ძაბვების გაჩენის ალბათობას.

ლითონების დაცვა – ლითონის ზედაპირის ხელოვნური კათოდური პოლარიზაციით ელექტროქიმიური დაცვა კოროზიისაგან. გამოიყენება მიწისქვეშა და წყალქვეშა მილსადენების, ძალური კაბელებისა და კავშირგაბმულობის კაბელების, რეზერვუარებისა და ქიმიური აპარატების შიგა ზედაპირების, აგრეთვე გემის კორპუსების, ხიმინჯების, ესტაკადების კოროზიისაგან დასაცავად.

ლითონების შედუღებადობა – ლითონის თვისება ან თვისებათა შეხამება შედუღების ტექნოლოგიის დადგენისას, წარმოქმნას დაუშლადი შეერთება, რომელიც პასუხობს საექსპლუატაციო მოთხოვნებს.

ლითონების წნევით დამუშავება – ტექნოლოგიური პროცესების ერთობლიობა, რომლის შედეგად იცვლება ნაკეთობის ფორმა მთლიანობის დარღვევის გარეშე, ანუ პლასტიკური

დეფორმაცია გარეგანი ძალის გავლენით. ლ. წ. დ. ძირითადი მეთოდებია: გლინვა, წნეხა, ადიდვა, ჭედვა, შტამპვა. როგორც წესი, მეტალების წნევით დამუშავების შედეგად მათი ფიზიკურ-ქიმიური თვისებები უმჯობესდება.

ლითონთერმია (მეტალოთერმია) (ძვ. ფრანგ. metal ლითონი; მასალა, მატერია, ნივთიერება<ლათ. metallum კარიერი, ქვის სამტეხლო, ლითონი<ბერძ. métallon მადარო, საბადო, ქვის სამტეხლო; ლითონი, მადანი და ბერძ. thérme სითბო, სიცხე) – ლითონების აღდგენა მათი ნაერთებიდან ქიმიურად უფრო აქტიური ლითონებით მაღალ ტემპერატურაზე. აღმდგენის სახეობის მიხედვით განასხვავებენ ალუმინთერმიას, სილიკოთერმიას, მაგნიუმთერმიას, კალციუმთერმიასა და სხვ. ლ. გამოიყენება ზოგი ფერადი და იშვიათი ლითონების წარმოებისათვის.

ლითონი (მეტალი) (ძვ. ფრანგ. metal ლითონი; მასალა, მატერია, ნივთიერება<ლათ. metallum კარიერი, ქვის სამტეხლო, ლითონი<ბერძ. métallon მადარო, საბადო, ქვის სამტეხლო; ლითონი, მადანი) – ნებისმიერი ელემენტარული კლასის კრისტალური ნივთიერება, რომელსაც მაღალი თბო- და ელექტროგამტარობა, ჭედვადობა, პლასტიკურობა, ბზინვა ახასიათებთ, რაც განპირობებულია მათ კრისტალურ მესერში თავისუფლად გადაადგილებადი ელექტრონების დიდი რაოდენობით. ამ თვისებებს ატარებს 80-ზე მეტი მარტივი ნივთიერება (ელემენტი) და ლითონის ბევრი შენადნობი. ქიმიური ელემენტების სამ-მეოთხედზე მეტი ლითონებია. ჩვეულებრივ პირობებში თითქმის ყველა ლ. მყარია, მხოლოდ ვერცხლისწყალი გვხვდება თხევად მდგომარეობაში. მსგავსების გარდა ლ. შორის განსხვავებაც არსებობს. მაგ., კალა, ტყვია და ალუმინი, რკინისა და სპილენძისაგან განსხვავებით უფრო რბილი, სუსტი და შედარებით დაბალ ტემპერატურაზე დნობადი ლითონებია. ზოგი ლ., როგორცაა კალიუმი და ნატრიუმი, აქტიური ნივთიერებებია და კარგად შედის რეაქციაში, ზოგი კი, მაგ., ოქრო და პლატინა, არააქტიურია. ოქრო ბუნებაში სუფთა სახითაა აღმოჩენილი, დანარჩენი ლ. კი ქანებში მინერალების სახით მოიპოვება, სადაც ისინი არალითონებთანაა ნაერთში. მაგ., რკინის ძირითადი მინერალები რკინისა და ჟანგბადის ნაერთებია. ლ. გამყარება შესაძლებელია მათი გადნობითა და შენადნობების დამზადებით. ქიმიური აქტივობის მიხედვით დალაგებულ მწკრივს აქტივობის მწკრივი ეწოდება: Li, K, Ca, Na, Mg, Al, Zn, Cr, Ni, Fe, Sn, Pb, [H], Cu, Ag, Hg, Pt, Au. შუა საუკუნეებამდე ცნობილი იყო მხოლოდ 7 ლითონი: ოქრო, ვერცხლი, სპილენძი, კალა, ტყვია, რკინა, ვერცხლისწყალი. 1789 წელს ცნობილმა მეცნიერმა ლაუაზიემ, ლითონებს მიაკუთვნა იმ დროისათვის ცნობილი 17 მარტივი ნივთიერება – Sb, Ag, As, Bi, Co, Cu, Sn, Fe, Mn, Hg, Mo, Ni, Au, Pt, Pb, W. Zn. ლ. საერთო ქიმიური თვისებაა ის, რომ მათი ატომები ადვილად გასცემენ ელექტრონებს და გარდაიქმნება დადებითად დამუხტულ იონებად. რაც ადვილად გასცემს ლითონის ატომი ელექტრონს, მით მეტი აქტიურია იგი. ლ. რეაქციაში შედიან არალითონებთან: ჟანგბადთან, გოგირდთან, ჰალოგენებთან, აზოტთან, ფოსფორთან, მჟავებთან და წყალთან. ლ. და მისი შენადნობები იყოფა ორ ჯგუფად: შავი (რკინა და რკინის შენადნობები, რომელთა წილად მოდის მსოფლიოში წარმოებული ლითონპროდუქციის 95%) და ფერადი (იხ. ფერადი ლითონები). პრაქტიკაში ლ. გამოიყენება ძირითადად შენადნობების სახით (10 ათასზე მეტი). განსაკუთრებულად სუფთა ლითონები კი (99,999% და მეტი) გამოიყენება ატომურ ტექნიკაში. თანამედროვე მშენებლობა წარმოუდგენილია ლ. და მისი შენადნობების (ფოლადი, დურალუმინი, ბრონზა, თითბერი და ა.შ.) გარეშე, რომლისგან დამზადებული ელემენტები და კონსტრუქციები (წამწები, კოჭები, კამარები, კოლონები, ჩარჩოები, სტრუქტურები, გარსები, ფურცლები, პროფილები და სხვ.) ფართოდ გამოიყენება სამოქალაქო და სამრეწველო დანიშნულების ნაგებობებისათვის.

არსებობს ლითონის მრავალი სახეობა: ადვილდნობადი, ამორფული, ანტიკოროზიული, ანტიფრიქციული, არალეგირებული, გადამეტხურებული, გაზრდილი სისუფთავის, გამდნარი, გამყარებული, განსაკუთრებული სისუფთავის, გარდამავალი, გაქრული, გოგირდიანი, დარიშხანიანი, დაქვეითებული სისუფთავის, დიამაგნიტური, დორეს, ელექტროლიტური, თეთრი, თვითნაბადი, თხევადი, იშვიათი, იშვიათ მიწათა, კაჟბადოვანი, კეთილშობილი, კოროზიამედეგი, კოროზიებადი, ლეგირებული, მაგნიტური, ლეგირებული, მალეგირებელი, მაღალი სიმტკიცის, მაღალი სისუფთავის, მეორეული, მისადული, მრავალგოგირდოვანი, მსუბუქი, მსხვილკერისტალური, მსხვილმარცვლოვანი, მფარავი, მძიმე, მხურვალგამძლე, მხურვალმედეგი, ნახშირბადმცირე, ნადნობი, პირველადი, პლატინის ჯგუფის, რადიოაქტიური, რბილი, საზარე, სალი, სამონეტო, სასტამბო, საშუალო სისუფთავის, სტიბიუმიანი, სქელდნობადი, სწრაფმჭრელი, ტუტე, ტუტემიწოვანი, უბრალო, უკმარხურებული, უხეშმარცვლოვანი, ფერადი, ფურცლოვანი, ღრუბლოვანი, შავი, შესადუღებელი, შეუკლები, შოთისებრი, ცვეთამდგრადი, ცივმსხვრევადი, ცივნაჭედი, ძვირფასი, ძირითადი, ძნელდნობადი, წითელმსხვრევადი, ჭედადი, ხალასი და სხვ.

ლითონი პიროფორული – ლითონი, რომელსაც წვრილმარცვლოვან მდგომარეობაში ჰაერზე თვითაღებადობის უნარი აქვს. გამოიყენება გაზის პატარა სანთებლებში, როგორც კაჟბადი, საარტილერიო ჭურვების საცმად და სხვ.

ლითონით დაფარვა – ლითონით ან ლითონის შენადნობით ლითონური (სხვა ქიმიური შედგენილობის) ან არალითონური ნაკეთობის ზედაპირის დაფარვა ნაკეთობის დასაცავად კოროზიის, ცვეთა- და მხურვალმედეგობის ასამაღლებლად, აგრეთვე დეკორატიული მიზნით.

ლითონის განმტკიცება აფეთქებით – ლითონის მექანიკური თვისებების ცვლილება დეფორმაციით, რომელსაც იწვევს დარტყმითი ტალღა. დარტყმითი ტალღა ლითონში ჩნდება ასაფეთქებელი ნივთიერების კონტაქტური მუხტის აფეთქებით ან აჩქარებული თანადარტყმით. ლ. გ. ა. წარმოებს ლითონის შტამპვა ან შედუღება აფეთქებით. ლ. გ. ა. დროს ლითონის სიმაგრე და სიმტკიცე იზრდება, პლასტიკურობა და დარტყმითი სიბლანტე კი მცირდება. განმტკიცება გამოიყენება ისეთი დეტალების დასამზადებლად, როგორებიცაა: ექსკავატორის ჩამჩის კბილები, სამსხვრევი ჩაქუჩის სამუშაო კბილი, რკინიგზის ელმავლისა და ვაგონის ჯვარედის გულანა და სხვ.

ლითონის გორგალი – უნივერსალური სავენტილაციო თვითწებვადი რულონური ელემენტი სახურავის კეხსა და ქედზე დასამაგრებლად. გამოიყენება ნებისმიერი პროფილის კრამიტთან.

ლითონის დაკბილული ფირფიტა (ლდფ) – ფოლადის ფურცლისაგან დამზადებული 1,2-2 მმ სისქის ფირფიტა, რომელშიც ამოშტამპულია ლურსმნისმაგვარი კბილები ამოღუნული 90°-ით (ნახ. 1). ხის ელემენტების ლდფ-ზე განხორციელებული შეერთების უპირატესობაა მაღალი ინდუსტრიულობა და ნაკეთობის დაბალი ფასი. შეერთების აწყობა ხდება ერთდოულად ორივე მხრიდან წნეხის საშუალებით (წნევა 5 მპა), სპეციალიზებულ საწარმოში ან ხის გადამამუშავებელ საამქროში. ლდფ ძირითადად გამოიყენება ფიცრული წამწეების (ნახ. 2), ჩარჩოების, კარკასების, გადახურვის ფილების, საკედლე პანელების და სხვა კონსტრუქციების კვანძებისა და პირაპირების შეერთებისას. კონსტრუქციის წინასწარაწყობილი და შემადგენელ ელემენტებს აერთებენ სპეციალურ მაგიდაზე დასაწნეხი მექანიზებული მოწყობილობების საშუალებით და არ მოითხოვს რაიმე რთულ ტექნოლოგიას.

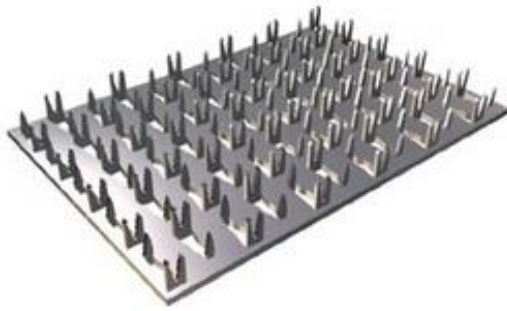

ნახ. 1



ნახ. 2

ლითონის დუღილი – გამდნარი ლითონიდან გაზის ბუშტულების გამოყოფა. გამოიყენება ლითონსადნობ პროცესში ფოლადის დეგაზაციისათვის.

ლითონის კომპოზიტური მასალა – ქარხნული წარმოების პანელი, რომლის პლასტმასის გული ორივე მხრიდან ლითონითაა დაფარული.

ლითონის კომპოზიტური მასალის სისტემა – ლითონშემცველი მასალის გამოყენებით წარმოებული საფარი ექსტერიერის კედლისათვის სპეციფიკურ ანაწყობებში გამოსაყენებლად, მათ შორის: გადაბმებში, ნაკერებში, მიმაგრებებში, საყრდენებზე, კარკასსა და სხვა დეტალებზე, როგორც მოითხოვს ცალკეული პროექტი (დიზაინი).

ლითონის კონსტრუქციების ცხელი დამცავი საფარველი – დამცავი საფარველი, მიღებული დასაცავი ლითონის კონსტრუქციების ან მისი ელემენტების ჩაძირვით დამცავი ლითონის ნაღწობში.

ლითონის კოროზია ადგილობრივი – კოროზიის სახეობა, რომელიც მიმდინარეობს ლითონის ზედაპირის შემოსაზღვრულ ფართობზე. იგი შეიძლება იყოს: კრისტალთშორისი, შიგაკრისტალური, ლოკალიზებული, ლაქოვანი, ნაკენკი, წყლულისებრი, გამჭოლი და დანისებრი.

ლითონის კოროზია აირული – ლითონის კოროზიული დაშლა აირების ზემოქმედებით მაღალი ტემპერატურის პირობებში.

ლითონის კოროზია ელექტროქიმიური – ლითონის კოროზიულ გარემოსთან ურთიერთქმედების პროცესი, რომლის დროსაც კოროზიული გარემოს დამჟანგველი კომპონენტის აღდგენა მიმდინარეობს არაერთდროულად ლითონის ატომების იონიზაციის მიმართ და კოროზიის სიჩქარე დამოკიდებულია ლითონის ელექტროდულ პოტენციალზე.

ლითონის კოროზია კავიტაციური – ლითონის კოროზიული რღვევა გარემოს დარტყმითი და კოროზიის ერთობლივი ზემოქმედებით.

ლითონის კოროზია კონტაქტური – ელექტროქიმიური კოროზია, გამოწვეული ლითონების კონტაქტით, რომლებსაც აქვთ სხვადასხვა სტაციონალური პოტენციალი მოცემულ ელექტროლიტში. ორი ასეთი ლითონი ელექტროლიტში ჰქმნის გაღვანურ ელემენტს, რაც გავლენას ახდენს თითოეული ამ ლითონის კოროზიის სიჩქარეზე. კათოდური (ელექტროუარყოფითი) კონტაქტი აჩქარებს, ხოლო ანოდური (ელექტროდადებითი) ანელებს (ზოგჯერ მთლიანად აჩერებს) ლითონების კოროზიას.

ლითონის კოროზია მოხეტიალე დენების – ლითონის კონსტრუქციების კოროზია, გამოწვეული ელექტრობის გამტარ გარემოში (ნიადაგი, ზღვის წყალი) არსებული მოხეტიალე დენების მათზე მოხვედრით. მოხეტიალე დენების წყაროა: ელექტროფიცირებული რკინიგზა, დენის ელექტროგენერატორები, შედუღების აპარატები და სხვ., რომლებიც ჩამიწებულია გრუნტში.

ლითონის კოროზია ნიადაგიმდებრი – ლითონის კოროზია, რომელიც მიმდინარეობს გრუნტში ან ნიადაგში.

ლითონის კოროზია სითხისმიერი – ლითონის კოროზია თხევად გარემოში (ელექტროლიტებში და არაელექტროლიტებში).

ლითონის კოროზია სტრუქტურული – კოროზია, რომელიც დაკავშირებულია ლითონის სტრუქტურულ არაერთგვაროვნებასთან (მაგ., კოროზიის პროცესის დაჩქარება მარილ- ან გოგირდმჟავაში ლითონებში კათოდური ჩანართებით: კარბიდი ფოლადში, გრაფიტი თუჯში და სხვ.).

ლითონის კოროზია უწყვეტი – კოროზიის სახეობა, რომელიც მიმდინარეობს ლითონის ზედაპირის მთელ ფართობზე. იგი შეიძლება იყოს: თანაბარი, არათანაბარი და არჩევითი.

ლითონის კოროზია ფრეტინგული – კოროზია, რომელსაც ადგილი აქვს ლითონის ორი ელემენტის შეერთების სიბრტყეში ხახუნის ძალების ზემოქმედებისას (წნეხები, მოქლონური და ჭანჭიკოვანი შეერთებები, ბურთულსაკისრები, სარქველები და სხვ.).

ლითონის კოროზია ღრეჩოსმიერი – კოროზიის პროცესის დაჩქარება ღრეჩოებისა და ჭვრიტეების გავლენით, რომლებიც რჩება ორი ლითონის შეერთების ზედაპირებს შორის, ან ლითონის არალითონურ, კოროზიულად ინერტულ მასალებთან, არამჭიდრო კონტაქტისას. მას შეიძლება ადგილი ჰქონდეს არა მარტო ატმოსფეროში, არამედ სითხეებშიც. ღრეჩოსმიერი კოროზიისადმი მეტი მგრძობიანობა აქვს პასიურ ლითონებს (უჟანგავი ფოლადი, ალუმინის შენადნობები).

ლითონის მემკვიდრეობითობა – ფორმისა და კრისტალოგრაფიული ორიენტაციის შენარჩუნება ლითონის ელემენტის სტრუქტურაში პირდაპირი (გაცივება) და საპირისპირო (გაცხელება) პოლიმორფული გარდაქმნებისას.

ლითონის ნაწარმი – სხვადასხვა დანიშნულების ნაკეთობანი, დამზადებული ფოლადის მავთულის, გლინულასა და ლენტისაგან (შედუღების ელექტროდები, ბადეები, ჭიმები, სამაგრი ელემენტები და სხვ.).

ლითონის პროფილები – სხვადასხვა განივკვეთის ლითონის გრძელი პროფილები ფოლადისა (გაგლინული, შენადული, ცივნაჭედი) და ალუმინის შენადნობებისაგან (გაგლინული და დაწნეხილი). ფოლადის პროფილები გამოდის კუთხოვნების, შველერების, ორტესებრების, ტესებრების, ფურცლების, ზოლურების, რულონების, ლენტების, კვადრატების, მილების, რელსების და ა.შ., ხოლო ალუმინის შენადნობების – კუთხოვანების, შველერების, ორტესებრების, ტესებრების, ფურცლების,



ნახ. 1

წნელების, მავთულებისა და ა.შ. სახით. მშენებლობაში ძირითადად გამოიყენება ფოლადის პროფილები (ნახ. 1).

რბილი მავთული – მავთული, გამოყენებული ფანჯრის საწვიმრის, გვირგვინის, პარაპეტის, საკვამურის ხუფის საფარვლის სარტყლის გასამაგრებლად.

ლითონის ფული – 1. მონეტა, ლითონის ზოდი, რომელსაც კანონით დადგენილი წონითი შემცველობა და ფორმა აქვს. იგი წარმოადგენს მიმოქცევისა და გადახდის საშუალებას, არის მრგვალი, დისკური ფორმის. გამოიყენება უძველესი დროიდან, რადგან მიმოქცევაში უფრო მოსახერხებელია, ვიდრე ქალაქის ფული. თითოეულ მონეტაზე არსებობს განსაზღვრული გამოსახულება (გერბი, სახელი, ტიტული და წარწერა); 2. ფულის ლითონურ-ჭედური ფორმა, ლითონის მონეტებისგან შემდგარი ნაღდი ფულის ნაწილი, რომელიც, თავის მხრივ, იყოფა სრულფასოვან ოქროსა და ვერცხლის მონეტებად. ეს უკანასკნელი ქალაქის ფულის ნაირსახეობაა, რომლის ნომინალური ღირებულება აღემატება მის შინაგან ღირებულებას (ლითონის ღირებულება და მისი მოჭრის ხარჯები).

ლითონკერამიკა – ფხვნილთა მეტალურგიის მეთოდით (შეცხობით) ლითონთა, შენადნობთა და მათ ნარევთა ფხვნილებისაგან არალითონური დანამატებით დამზადებული მასალა.

ლითონკერამიკული მასალები – ლითონური და კერამიკული ფხვნილების შეცხობით მიღებული ხელოვნური მასალები. მათში შერწყმულია კერამიკულ ნივთიერებებისა და ლითონების ძვირფასი თვისებები. გამოიყენება ტურბინებისა და საავიაციო ძრავების, მჭრელი ინსტრუმენტებისა და სხვა დეტალების დასამზადებლად.

ლითონკრამიტი – დაპროფილებული მოთუთიებული ფოლადის ფურცელი ორივე ზედაპირზე დაფარული პოლიმერული დეკორატიული ნივთიერებით. გარეგნულად ჩამოკავს ტრადიციულ კერამიკულ კრამიტს (ნახ. 1).



ნახ. 1



ნახ. 1

ლითონმზიდი – სპეციალიზებული ნახევარმისაბმელი დიდგანზომილებიანი ლითონის კონსტრუქციების გადასაზიდად. აქვს ღია პლატფორმა (ძარა) და ავტონომიური ამწე-მოწყობილობა ტვირთის ასაწევად, დასატვირთად და გადასატვირთად (ნახ. 1). გადასატანი ნაკეთობის სიგრძე შეიძლება იყოს 14 მ-მდე.

ლითონმცოდნეობა – მეცნიერება, რომელიც შეისწავლის კავშირს ლითონებისა და შენადნობების შემადგენლობას, აგებულებასა და თვისებებს შორის, აგრეთვე მათი ცვალებადობის კანონზომიერებებს თბური, მექანიკური და სხვა ზემოქმედებათა შედეგად. ლ. სხვადასხვა მექანიკური, ფიზიკური და ქიმიური თვისებების მქონე მასალის შემადგენლობის, დამზადებისა და დამუშავების ხერხების შერჩვის მეცნიერული საფუძველია. ლ.

განვითარებაში განსაკუთრებული როლი შეასრულა რენტგენოსტრუქტურულმა ანალიზმა, რომელმაც შესაძლებელი გახადა სხვადასხვა ფაზის კრისტალური სტრუქტურის დადგენა, მათი ცვლილებების აღწერა ფაზური გადასვლების, თერმული დამუშავებისა და დეფორმაციის შედეგად. ლ. ისტორიაში მნიშვნელოვანი სიახლე იყო ფაზური გარდაქმნების თეორიის შექმნა, ლითონებისა და შენადნობების ატომურ-კრისტალური და ელექტრონული აგებულების, მექანიკური, თბური, ელექტრული და მაგნიტური თვისებების შესწავლა. ლითონების ატომურკრისტალური აგებულების შესასწავლად რენტგენოსტრუქტურული ანალიზის გარდა იყენებენ ნეიტრონოგრაფიის, მიკრორენტგენოსპექტრული ანალიზის, კალორიმეტრიის, მაგნიტომეტრიისა და სხვა მეთოდებს, აგრეთვე ელექტრონულ მიკროსკოპს. განასხვავებენ თეორიულ და გამოყენებით (ტექნიკურ) ლ. თეორიული ლ. ლითონთა და შენადნობთა აგებულებისა და სხვადასხვა ზემოქმედების შედეგად მიმდინარე პროცესების ზოგად კანონზომიერებებს იხილავს. გამოყენებითი კი შეისწავლის ლითონური მასალის კონკრეტულ კლასებს და დამუშავების ტექნოლოგიური პროცესების საფუძვლებს.

ლითონსაჭრელი ინსტრუმენტი – ლითონის ნამზადის დასამუშავებელი ინსტრუმენტი ბურბუმელას მოხსნით. აქვს საჭირო სიმტკიცე და გეომეტრიული ფორმა. საჩარხო ლ. ი. ძირითადი სახეები: საჭრისი, ბურღი, საწელავი, საღარავი; აბრაზიული, საკუთხვილე და კბილსაჭრელი ინსტრუმენტები, ხოლო ხელის ინსტრუმენტებია: ლოჯი, ქლიბი, ხერხუნა, სახეწი და სხვ., აგრეთვე სხვადასხვა ხელის მანქანა.

ლითონტევადობა – წარმოებაში დაყენებული მოწყობილობის ლითონის მასა. ეს მასა მოსული პროდუქციის ერთეულზე იწოდება ლითონტევადობის კოეფიციენტად.

ლითონური მადნები – მთის ქანები, რომლებიც შეიცავს ერთ ან რამდენიმე სასარგებლო ლითონს ისეთ ნაერთში, ისეთი კონცენტრაციითა და რაოდენობით, რომ ტექნიკის თანამედროვე დონის პირობებში შესაძლებელია და ეკონომიურად მასაღებია მათი ამოწველა.

ლითონშემცველი მასალის სისტემა – ლითონშემცველი მასალის საფარი, რომელიც გარე კედლის სპეციფიკურ ანაწყობებში (გადაბმები, ნაკერები, მიმაგრებები, საყრდენები, ჩარჩოები და სხვ.) გამოიყენება.

ლითოსფერო (ბერძ. lithos ქვა და sphaira გარსი, სფერო) – დედამიწის ყველაზე განაპირა, მაგარი გარსი. შედგება დანალექი, გრანიტული და ბაზალტური შრეებისაგან. მაქსიმალური სისქეა 70 კმ.

ლითოფონი (ბერძ. lithos ქვა და ponos შრომა, მუშაობა) – თეთრი მინერალური პიგმენტი (ბარიუმის სულფატისა და თუთიის სულფიდის ნარევი), რომელიც გამოიყენება ლაქსაღებავების მასალების პიგმენტაციისათვის, მუშაობის, დერმატინის, რეზინის საფუძველზე დამზადებული საყოფაცხოვრებო ნაკეთობების წარმოებაში და სხვ.

ლიკვაცია (ლათ. liquatio ლღობა, დნობა, გათხვევადება) – 1. ლითონთა შენადნობების კრისტალიზაციის პროცესში წარმოქმნილი ქიმიური არაერთგვაროვნება; 2. მაგმურ კერაში მდნარების სრული დიფერენციაცია და მადნიანი ხსნარების წარმოქმნა; მაგმის ორ შეურევად მდნარად გაყოფის პროცესი ტემპერატურის დაწვეის დროს.

ლიკვიდაცია (ლათ. liquidatio საქმის დამთავრება) – 1. იურიდიული პირის (საწარმოს) არსებობის შეწყვეტა, რომლის შედეგად მისი უფლებები და მოვალეობები არ გადადის

სამართალმემკვიდრეობის წესით სხვა პირებზე; 2. სასამართლოს ან იურიდიული პირის დამფუძნებელთა მიერ ლიკვიდაციის პირობების საფუძველზე რისამე (საწარმოს, დაწესებულების და მისთ.) საქმიანობის შეწყვეტა, დახურვა, გაუქმება; 3. რისამე (ვინმეს) მოსპობა, რამესთვის (ან ვინმესთვის) ბოლოს მოღება.

ლიკვიდობა – ფასიანი ქაღალდების უნარი, სწრაფად გაიყიდოს და გადაიქცეს ფულად სახსრებად ნაღდი და უნაღდო ფორმით, მფლობელისთვის არსებითი დანაკარგების გარეშე.

ლიკვიდური სახსრები – ნაღდი ფულადი სახსრები, ბანკში მიმდინარე ანგარიშზე არსებული ნაშთი, ადვილად რეალიზებადი ფასიანი ქაღალდები, საბრუნავი კაპიტალის ელემენტები და სხვ., რომელთა გამოყენება შეიძლება სესხის აღებისას ნაკისრი ვალდებულებების შესასრულებლად.

ლიკვიდურობა – 1. ეკონომიკური მაჩვენებელი, რომელიც გამოხატავს სხვადასხვა აქტივის ფულად გარდაქმნის შესაძლებლობას; აქტივის გადახდის საშუალებად გამოყენების შესაძლებლობა მათი ნომინალური ღირებულების შეუცვლელად; 2. ფირმის შესაძლებლობა, დროულად შეასრულოს თავისი ვალდებულებები. ლიკვიდურობის დონეს განსაზღვრავს ადვილად რეალიზებადი აქტივების ხვედრითი წილი, კრედიტების ოპერატიული მობილიზების შესაძლებლობები, დავალიანების ოდენობისა და კონკრეტულ მომენტში ფირმის განკარგულებაში არსებული ლიკვიდური სახსრების თანაფარდობა და სხვ. გასაღების სირთულეები და წარმოების დაუტვირთობა ფირმას აიძულებს აიღოს მეტისმეტად დიდი კრედიტები, რაც აუარესებს მის ლიკვიდურობას.

ლილა – 1. ლურჯი საღებავი, რომელიც გამოიყენება თეთრეულის სითეთრის შესანარჩუნებლად რეცხვისას; 2. ლითონის ზედაპირის ნაცრისფერ-ლურჯი შემოსვა გაცხელებისას.

ლილაქვა – იხ. ლაზურიტი.

ლილვაკი – სამსხვრევი და საფქვაკი მანქანების გლუვი ან დაღარული ზედაპირის მქონე სამუშაო ორგანო. ლილვაკის ფორმა ცილინდრულია და ის ბრუნავს ჰორიზონტალური ღერძის გარშემო. არსებობს ლილვაკის სახეები: ანჯამის, გამანაწილებელი, გამთანაბრებელი, დამწოლი, დამხმარე, მიმწოლი, მკვებავი, მღებავი, სავალი, საზომი, სექციური, საჩერებელი, საწმენდი, ხერხისა და სხვ.

ლილვაკი საღებავი – ინსტრუმენტი, რომელიც გამოიყენება ლაქსაღებავის დასატანად და თანაბარ გასანაწილებლად ნაკეთობის ზედაპირზე (ნახ. 1). კორპუსი მზადდება მაღალი სიმტკიცის პოლიეთილენის ან ალუმინის შენადნობებისაგან; საკისრები – პოლიეთილენის, ფოლადის ან ალუმინის შენადნობებისაგან; საგორავი გორგოლაჭების ზედაპირზე გადასაკრავად იყენებენ ბეწვიან ქსოვილებს (ლაქსაღებავებისათვის) ან ქაფპოლიურეთანს (წყალზე დამზადებული საღებავებისათვის). პრაქტიკაში ფართოდ გამოიყენება ლილვაკ-საცმები (გორგოლაჭები) დამზადებული პოლიამიდის (პერლონი, ნეილონი), პოლიაკრილის (კანეკარონი, მოდაკრილი, მერილი), პოლიესთერის, ველიურის (შალი და პოლიაკრილი), პოროლონის



ნახ. 1

(მოლტოპრენი) და სხვ. მასალებისაგან. სტრუქტურული საღებავებისა და ბათქაშის ზედაპირისათვის წვრილმარცვლოვანი ფაქტურის მისაცემად გამოიყენება სტრუქტურული ლილვაკები; დეკორატიული ეფექტის მისაღებად – რელიეფური ლილვაკები; თაბაშირმუყაოს პერფორაციისთვის და ძველი შპალერის მოსაცილებლად – ნემსისებრზედაპირიანი ლილვაკები; იატაკის გაუმყარებელი ზედა ფენისგან ჰაერის მოსაცილებლად (დეაერაციისათვის) – ლილვაკები სხმული იატაკებისთვის.

ლილვი (ლილვაკი) [ინგლ. round (bowtell)<შუაინგლ. rond მრგვალი<ძვ. ფრანგ. ront ღერო<ლათ. rotundus მრგვალი, წრიული) – 1. ნახევარწრიული მოხაზულობის არქიტექტურული ნატეხი, წრიული განივკვეთის ცილინდრის, ზოგჯერ უსწორო გეომეტრიული ფორმის, რომელიც გამოიყენება კლასიკური ანტაბლემენტის არქიტრავის, ფრიზის, კარნიზისა და ფრონტონის, აგრეთვე სვეტის (კოლონის) დეკორატიულ ელემენტად; 2. მღებავების სამუშაო ინსტრუმენტი, რომლითაც საღებავი დაიტანება რაიმეს ზედაპირზე (ნახ. 1); 3. ცილინდრული ფორმის მკვრივად დატენილი მუთაქა დივანის (ტახტის) განივი კიდეების (იდაყვის საყრდენების) მოსაწყობად; 4. მანქანის ნაწილი, რომელიც განკუთვნილია მბრუნის (მგრეხის) მომენტის გადასაცემად და მასზე დასმული დეტალის შესაკავებლად (საყრდენად), ზოგი ლ. გამოკლებით (მაგ., კარდანული, დრეკადი, ტორსული). მარტივი კონსტრუქციის სწორ ლ. აქვს მბრუნავი სხეულის ფორმა. ცნობილია ე.წ. სიმძლავრის ამრთმევი ლ., რომლის



ნახ. 1

მეშვეობითაც მანქანის (ტრაქტორის) ძრავის სიმძლავრის ნაწილი გადაეცემა მისაბმელი ან საკიდი მოწყობილობის სამუშაო ორგანოებს; 5. რაიმე ნივთიერების წრიული ფორმის ნაჭერი. დანიშნულებისა და კონსტრუქციის მიხედვით არსებობს ლილვის სახეები: ამძრავი, გამანაწილებელი, განივი, გრძივი, დაშმარე, დანებიანი, კარდანის, მიმყოლი, მუშა, მუშტა, მუხლა, საგლუვი, სავალი, საზომი, სახსრიანი, სოგმანიანი, სატრანსმისიო, საუთოებელი, რევერსიულ-სელექციური, ტელესკოპური, ღარობიანი, შუალედური, წამყვანი, ჭიახრახნული, ხრახნული და სხვ.



ნახ. 2

ლილვი ნაოთხალი (ინგლ. oval<იტალ. uovolo<uovo პატარა კვერცი) – არქიტექტურული ნატეხი, მრგვალი ამობურცული სხმული, რომელსაც განივკვეთში წრის ან ელიფსის მეოთხედის ფორმა აქვს (ნახ. 1).



ნახ. 1

ლილვი ღეროვანი – არქიტექტურული ნატეხი, რომელსაც გრძელი ღეროს სახე აქვს.

ლილითი – წნეხილი ლელქაშის, ლერწმის ფარი. გამოიყენება შენობის სახურავის სხვენში ტიხრების მოსაწყობად.

ლილო – 1. ალაგ-ალაგ გამდნარი თოვლი; 2. აჭრელებული მინდორი, ადგილი (ჩრდილებით, ნაირნაირი ყვავილით); 3. ქ. თბილისის გარეუბანი.

ლიმანი (ბერძ. limēn ყურე, ნავსადგური) – 1. ზღვის დაბალ ნაპირზე გაჩენილი უბე, რომელიც მდიდარია სამკურნალო ტალახით; 2. დაბლობი, რომელიც გაზაფხულზე იფარება მდნარი თოვლის წყლით, ხოლო ზაფხულში შრება; გამოიყენება სახნავ-სათესად და სათიბად.

ლიმნოგენური ღვარცოფი – ღვარცოფის ერთ-ერთი გენეტიკური ტიპი, რომელიც დაკავშირებულია ტბის ბუნებრივი კაშხლების გარღვევასთან და მთის ტბის სრულ ან ნაწილობრივ დაცლასთან. გარღვევადსაშიში ტბები შეტბორილი ტიპისაა. ისინი წარმოიქმნება მდინარის შეტბორვის, მეწყერის ჩამოწოლის, ვულკანური ლავის დინების, ძველი მყინვარების მორენების გარღვევისა და გვერდითი შენაკადების გამოტანის კონუსის წარმოქმნის ხარჯზე.

ლიმონარიუმი – ნაგებობა, სადაც სათანადო პირობების შექმნით ხარობს ლიმონი და სხვა ციტრუსოვნები (ნახ. 1).



ნახ. 1

ლიმონითი (გერმ. limonit<ბერძ. მდელობი, სველი ადგილი) – რკინის მადანი, მურა ან მოყვითალო შეფერილობის რკინაქვა (ნახ. 1), ბუნებრივად წვრილ- ან ფარულკრისტალური, ზოგჯერ ამორფულ მინერალთა აგრეგატები, რომლებიც სამვალენტიანი რკინის ჰიდროქსიდების გოეთიტის, ჰიდროგოეთიტის, ლეპიდოკროკიტის, ჰიდროლექსიდოკროკიტისა და ჰიდროჰემატიტის



ნახ. 1

ნარევს წარმოადგენს. ქიმიური – $FeO(OH) \cdot nH_2O$; სიმკვრივე – 2700-4300 კგ/მ³. ლ. ჩვეულებრივ წარმოიქმნება რკინის სულფიდებისა და სხვა რკინიანი მინერალების დაჟანგვის დროს. ცნობილია აგრეთვე, რომ ლ. წარმოიქმნება ვულკანური აირებიდან ან მინერალური წყაროებიდან. ქმნის მთლიან მასებს, ფოროვან, წიდისებრ ან მიწისებრ აგრეგატებს, ოლითებს და კონკრეციებს. ლიმონითი რკინის მნიშვნელოვან მადანს წარმოადგენს. კალიფორნიაში (აშშ)

ოქროსშემცველი ლიმონითის მასივებისაგან მოიპოვებდნენ ოქროს, ხოლო საქართველოში ოქროს იღებდნენ ლიმონოთებით მდიდარი ლატერიტული და საპროპიტული მიწისაგან.

ლიმუზინი (ფრანგ. limousine<საფრანგეთის ისტორიული პროვინციის ლიმუზენის სახელის მიხედვით) – 1. უმაღლესი კლასის დახურულმარიაანი ავტომობილი წინა და უკანა სავარძლებს შორის შემინული ტიხრით; 2. უხეში მატყლისაგან დამზადებული გაცვეთილი ტანსაცმლის სახეობა.

ლინგი – ძვ. ფიცრის კიდე.

ლინგოფონი – იხ. დელტა-მერქანი.

ლინეამენტი (ლათ. lineamentum ხაზი, კონტური) – რელიეფისა და ლანდშაფტის სწორხაზოვანი ელემენტები, რომლებიც, ჩვეულებრივ, დაკავშირებულია დედამიწის ქერქის ნაპრალებსა და რღვევებთან.

ლინეკრომი – რუსული წარმოების ბიტუმის რულონური საბურულე მიმართული მასალა სახურავის ორთქლ- და ჰიდროიზოლაციისათვის, აგრეთვე ბეტონისა და რკ.ბ.-ის კონსტრუქციების ჰიდროიზოლაციისათვის (ნახ. 1). გამოიყენება ბურულის ხალიჩის ზედა ფენის მოსაწყობად.



ნახ. 1

პირის ზედაპირზე მსხვილმარცვლოვანი ქვიშის მოყრა (ან პოლიმერული აფსკი) იცავს მასალას მზის სხივების ზემოქმედებისაგან. მიიღება მინაბოჭკოს (მინაქსოვილი, მინატილო, პოლიესტერი) ან პოლიეთერული საფუძვლის ორ მხარეზე ბიტუმის შემკვრელის (ბიტუმი და შემავსებელი) დატანითა და შემდეგ ორივე ზედაპირზე დამცავი შრის (მსხვილმარცვლოვანი და წვრილმარცვლოვანი ქვიშის მოყრა, პოლიმერული აფსკი და სხვ.) მოწყობით (ნახ. 2. ლინეკრომის მასალის სტრუქტურა: ზევიდან ქვევით – ზედა დამცავი შრე; ბიტუმ-პოლიმერული შემკვრელი; საფუძველი; ბიტუმ-პოლიმერული შემკვრელი; ქვედა დამცავი შრე).

მინაქსოვილი (მინატილო, პოლიესტერი) უზრუნველყოფს ლ. ექსპლუატაციის ხანგრძლივ დროს (10 წლამდე), რადგან არ ექვემდებარება ლპობას, თუმცა სიმციფის გამო მოითხოვს ხისტ ზედაპირს (რკ.ბ.-ის ფილები, ცემენტის მოჭიმვა სისქით 4 მმ და მეტი). ლ. შიგა ზედაპირზე (რომელიც დაგებისას ღვება) მიკრულია პოლიმერული აფსკი ლოგოტიპით, რომელიც გამოიყენება დამატებით ინდიკატორად ზედაპირის ღვობის ხარისხის შესაფასებლად და მუშაობის დასაწყებად. გამოყენების არესა და პირის ზედაპირის დამცავი ფენის მიხედვით არსებობს ლ. ორი ტიპი: 1) ლინეკრომი II – პირის ზედაპირი დაფარულია დამცავი პოლიმერული აფსკით, რომელიც ხელს უშლის რულონში მასალის შეწებებას. გამოდის სამი სახის: ლინეკრომი XIII, TIII და ЭIII; 2) ლინეკრომი K – პირის ზედაპირი დაფარულია დამცავი მსხვილმარცვლოვანი ქვიშის მოყრით. იწარმოება სამი სახის: ლინეკრომი XKII, TKII და ЭKII.

ლ. მასალის ძირითადი ტექნიკური მახასიათებლებია: მასა 3,6-4,6 კგ/მ²; რემონტებს შორის დრო – 8 წელიწადი; თბომდგრადობა – +80°C-მდე; წყალშთანთქმა 24 სთ-ში – 1%-მდე; რულონის სიგანე – 1 მ, სიგრძე 10 და 15 მ. ლ. დაგება ხორციელდება წინასწარ მომზადებულ ბრტყელ ზედაპირზე გაზის სანთურის მეშვეობით, როდესაც გარემოს ტემპერატურა მეტია +5°C-ზე. ლ. გამოყენების ძირითადი სფეროებია: სარდაფების, სამშენებლო კონსტრუქციების, საძირკვლების, ბეტონის ფუძეების, ორფენიანი ბურულის ხალიჩის ქვედა შრის ჰიდროიზოლაცია; ბურულის მიმდინარე ან კაპიტალური რემონტი (ლინეკრომი XIII, TIII და ЭIII); ორფენიანი ბურულის ხალიჩის ზედა შრის ჰიდროიზოლაცია ახალი ჰიდროსაზოლაციო ხალიჩის მოწყობის ან რემონტის

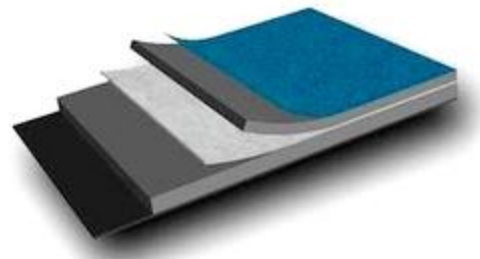

ნახ. 2

დროს (ლინეკრომი Xკი, Tკი და ჰკი). ლ. მიეკუთვნება იაფიან ჰიდროსაიზოლაციო საშენ მასალას. მისი ძირითადი მწარმოებელია რუსული კომპანია "ტექნონიკოლი".

ლინზა (გერმ. linse<ლათ. lens ორმხრივამოხნეილი ლინზა, ოსპი) – ერთგვაროვანი შუქგამტარი მასალის (მინა, ოპტიკური მინა, კვარცი, ოპტიკური გამჭვირვალე პლასტმასა და სხვ.) სხეული შემოსაზღვრული ორი ბრუნვითი ზედაპირით (მაგ., სფერული ზედაპირებით ან

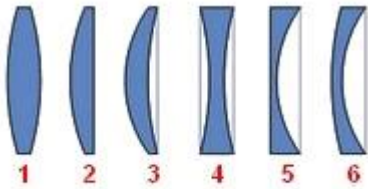

ნახ. 1

სფერული და ბრტყელი ზედაპირებით). ლ. უწოდებენ აგრეთვე სხვა ოპტიკურ ხელსაწყოებს და მოვლენებს, რომლებიც ქმნის ლინზისმაგვარ ოპტიკურ ეფექტს (მაგ., ბრტყელი ლინზა, ფრენელის ლინზა, ფრენელის ზონური ფირფიტა, გრავიტაციული ლინზა, მაგნიტური ლინზა და სხვ.). ლ. სფერული ზედაპირების ცენტრების შემაერთებელ სწორ ხაზს ოპტიკური ღერძი ეწოდება. ლ. ეწოდება თხელი, თუ ოპტიკურ ღერძზე მდებარე მრუდწირული ზედაპირების ორ წერტილს შორის მანძილი ნაკლებია, ვიდრე ამ ზედაპირების სიმრუდის რადიუსებია. შეიძლება ჩავთვალოთ, რომ ეს წერტილები შერწყმულია ერთმანეთთან ერთ წერტილში, რომელიც წარმოადგენს ლ. ოპტიკურ ცენტრს. ოპტიკურ ცენტრში გამავალ ყველა სწორ ხაზს, რომელიც არ ემთხვევა ოპტიკურ ღერძს, ეწოდება თანაღერძი. ოპტიკურ ცენტრში გამავალი სინათლის სხივი არ გადატყდება და ინარჩუნებს მიმართულებას. ფორმის მიხედვით განასხვავებენ შემკრებ (დადებითი, ამოხნეილი ზედაპირებით) და გამბნევ (უარყოფითი, ჩაზნეილი ზედაპირებით) ლ. (ნახ. 1. ლინზის სახეობები: 1; 2; 3 – შემკრები; 4; 5; 6 – გამბნევი).

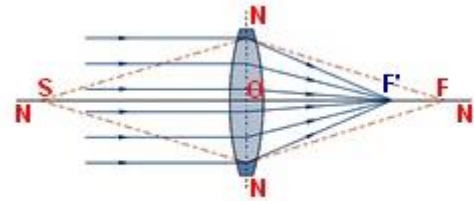

ნახ. 2

თუ შემკრები ლ. რაღაც მანძილზე მოვათავსებთ მანათებელ S წერტილს, რომელიც მდებარეობს ოპტიკურ ღერძზე, მაშინ სინათლის სხივი, რომელიც გაივლის ოპტიკურ ცენტრში, არ გადატყდება, ხოლო დანარჩენი სხივები გადატყდება ოპტიკური ღერძის მხარეს და გადაიკვეთება ერთ F წერტილში, რომელიც წარმოადგენს S წერტილის გამოსახულებას, და რომელსაც შეთავსებული ფოკუსი ეწოდება (ნახ. 2. ლინზის ძირითადი ელემენტები: NN – ოპტიკური ღერძი; O – ოპტიკური ცენტრი; F – შეთავსებული ფოკუსი; F' – მთავარი ფოკუსი; OF' – ფოკუსური

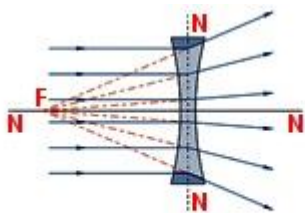

ნახ. 3

მანძილი), ხოლო F' წერტილს მთავარი (ნამდვილი) ფოკუსი. ოპტიკური ღერძის პარალელური სინათლის სხივები გამბნევი ლ. გავლის შემდეგ გაიშლება (ნახ. 3. გამბნევი ლინზის წარმოსახვითი ფოკუსი) ისე, რომ მიმართულების საწინააღმდეგოდ გაგრძელების შემდეგ თავს იყრის F' წერტილში, რომელსაც მთავარი (წარმოსახვითი) ფოკუსი ეწოდება. მანძილს ლ. ცენტრიდან ფოკუსამდე კი – ფოკუსური მანძილი. არსებობს ლინზის სახეები: ამოხნეილი, აპლანატური, აქრომატული, ბრტყელ-ამოხნეილი, ბრტყელ-ჩაზნეილი, გამბნევი, გრავიტაციული, დიელექტრიკული, დიფუზიური, ეკვივალენტური, ელექტრომაგნიტური, ელექტრონული, ელექტროსტატიკური, კათოდური, კაჟბადის, კომუტატორის, კონდენსორის, კონტაქტური, ლუნბერგის, მაგნიტური, მინის, ოპტიკური, პოლიმერული, საკორექციო, სარკული, ფაზური, ფრენელის, შემკრები, ჩაზნეილ-ამოხნეილი, ჩაზნეილი, ცილინდრული და სხვ.

ლინზა ბიფოკალური – ლინზა, რომელსაც ორი ოპტიკური ზონა აქვს: დიდი და კომფორტული ზედა ზონა შორსმხედველობისა და პატარა ქვედა სეგმენტი – კითხვისათვის. ლ. ბ. პირველად გამოიგონა და დაამზადა ამერიკელმა მეცნიერმა ბენჯამინ ფრანკლინმა 1784 წელს. ამჟამად ასეთი ლინზები შეცვალა უფრო კომფორტულმა მულტიფოკალურმა ლინზებმა.

ლინზა ლუნბერგის – სფერული ლინზა რადიოგამჭვირვალე მასალისაგან, ცვლადი გარდატეხის კოეფიციენტით რადიალური მიმართულებით. გამოიყენება ლინზურ ანტენებში მიმართულების დიაგრამის მაქსიმუმის მმართველი მდგომარეობით.

ლინზა ჩამოსაცმელი – ლინზა, რომელიც ამცირებს ფოტო- ან კინოაპარატის ობიექტივის ფოკუსურ მანძილს. დადებითი ლ. ჩ. ამცირებს ამ მანძილს, უარყოფითი კი – ადიდებს.

ლინკრუსტი (ლათ. linum ტილო და crusta ქერქი) – კედლის შესამოსი რელიეფურნახატის მუყაო (ნახ. 1). უმთავრესად იყენებენ ადმინისტრაციული შენობებისა და სატრანსპორტო საშუალებების (ვაგონი, კაიუტა) კედლების შიგა მოპირკეთებისათვის.



ნახ. 1



ნახ. 1

ლინოლეუმი (ლათ. linum ტილო და oleum ზეთი) – ჯვალოს ტილო დაფარული ერთი მხრიდან ფისის, სელის ზეთის, კანიფოლის, კორპის ფქვილისა და მინერალური საღებავების მინარევებით, ხოლო მეორე მხარეს ლპობის საწინააღმდეგო შემადგენლობით. გამოიყენება იატაკის საფენად. ძირითადი საწყისი ნედლეულის (შემკვრელის) მიხედვით არსებობს: პოლივინილქლორიდის, გლიფთალის (ალკიდის),

კოლოქსილინის (ნიტროლინოლეუმი), რეზინის (რელინი) და სხვ. მზადდება რულონების სახით (ნახ. 1), რომელთა სიგრძეა 6-20 მ, სიგანე – 2 მ-მდე, სისქე – 1,5-4 მმ.

ლიოსი (გერმ. löss<losch თავისუფალი, ფხვიერი) – თიხოვანი გრუნტის განსაკუთრებული სახე. მშრალ გარემოში ინარჩუნებს შვეულ მდგომარეობას დიდ სიმაღლეზე (400 მ-მდე) და უძლებს საგრძნობ დატვირთვას (2-4 ნ/სმ²), ხოლო დასველების შემთხვევაში სწრაფად იცვლის ფიზიკურ თვისებებს და იძლევა დიდ ჩაჯდომებს, რაც ხშირად ხდება შენობა-ნაგებობის ნგრევის მიზეზი. ლ. გარეგნულად კირქოვანი, ღია-მოყვითალო ფერის, მაკროფოროვანი ქანია, ძირითადად ფენოვანი სტრუქტურისაა და არ შეიცავს კენჭნარისა და ქვიშის შუა შრეებს. ხასიათდება დაბალი ტენიანობით, დიდი ფორიანობით, წყალში ადვილად ხსნადი მარილებით, კარბონატებით და თაბაშირის ჭარბი შემცველობით. ქ. თბილისში ლიოსისებრი გრუნტის განლაგების რაიონებია ღრმადლე, ავჭალა, დიდუბე, საბურთალო. საქართველოში გავრცელებული ლიოსისებრი გრუნტების ძირითადი ფიზიკური მახასიათებლებია: სიმკვრივე – 2600-2690 კგ/მ³; მოცულობითი წონა – 1330-2090 კგ/მ³; ფორიანობა – 38-59%; საწყისი ფილტრაციის კოეფიციენტი შვეული მიმართულებით – 0,3·10⁻⁵-0,15·10⁻⁵ სმ/წმ, იგივე

ჰორიზონტალური მიმართულებით – $0,1 \cdot 10^{-5}$ – $0,8 \cdot 10^{-6}$ სმ/წმ, დარღვეული გრუნტებისათვის კი – $0,4 \cdot 10^{-6}$ – $0,6 \cdot 10^{-6}$ სმ/წმ.

ლიპარიტი (რიოლითი) (იტალ. lipari<იტალიის კუნძულ ლიპარის სახელის მიხედვით) – მაგმატური ვულკანური მთის ქანი, რომელიც ქიმიური შედგენილობით გრანიტს ჩამოჰგავს. შეიცავს კვარცის, პლაგიოკლაზისა და სანიდინის ჩანართებს. მდიდარია მინით, ხშირად აქვს პორფირისებრი წინწკლები. სიმკვრივე – 2300-2500 კგ/მ³. საშუალო ქიმიური შედგენილობა: SiO₂ – 73-78 % TiO₂ – 0,1-0,3 %, Al₂O₃ – 12-15 %, Fe₂O₃ – 0,1-2 %, FeO – 0,5-2 %, MgO – 0,1-1 %, CaO – 0,3-3 %, Na₂O – 2-4 %, K₂O – 1-6 %. გამოიყენება გზების მოსაკირწყლავად და სამშენებლო საქმეში.

ლიპი – გაყინული ადგილი.

ლიპლენტი – რუსული წარმოების მემბრანული ტიპის ცალმხრივ ან ორმხრივ წებვადი საიზოლაციო ლენტი (ნახ. 1).



ნახ. 1

ლიპყინული – მეტეოროლოგიური ტერმინია და ნიშნავს დაბალი ტემპერატურის პირობებში საავტომობილო გზების საფარის მოყინვას. გზის საფარზე ლიპყინული წარმოიქმნება დათბობისა და შემდეგ უეცრად ატმოსფერული ნალექის მოსვლის შედეგად. ლ. ჩნდება აგრეთვე მაღალი ძაბვის ელექტროგადამცემი ხაზების სადენებზე ლოლუების სახით (ნახ. 1).



ნახ. 1

ლირსი – 1. ირიბად პირწაჭრილი ფიცარი; 2. კედლის სხვადასხვაფრად შეღებილი ნაწილების გამყოფი ვიწრო ფერადი ზოლი; 3. არქიტ. კედლის, პილასტრის ან კარის ზედაპირის მოჩარჩოებული ან ჩაღრმავებული დეკორატიული ნაწილი; კარის, ტიხრის ან კარადის და სხვა სახის ავეჯის კარის სიბრტყის ნაწილში ჩასმული მოჩარჩოებული შემავსებელი თხელი ფიცარი, ფანერი (ფირფიცარი) ან სხვა სახის მასალა; თხელი ფიცრის, ფანერის ან სხვა სახის მასალისაგან დამზადებული პატარა დაფა, რომელიც ავსებს კარის, კარადის და სხვ. ჩონჩხედის (კარკასის) ღრეჩოს (ნახ. 1. კლასიკური კარი ლირსებით); დეკორატიული ლირსი – მომცრო ზომის ხის ჩარჩო მასში ჩამაგრებული სელის ქსოვილის ნაჭრით. დამატებით იხ. ორნამენტული მოტივი "სელის ქსოვილის ნაოჭი".



ნახ. 1

ლირსული აჟური – ფანჯრის აჟურული დეკორის ტიპი.

ლისაჟუს ფიგურა – (ლისაჟუს მრუდი, ლისაჟუს ფიგურები, ბაუდიჩის მრუდი) – ჩაკეტილი ტრაექტორია, შემოწერილი იმ წერტილის მიერ, რომელიც ერთდროულად ასრულებს ორ მარტივ ჰარმონიულ რხევით (სინუსოიდალურ) მოძრაობას ორი ურთიერთმართობული მიმართულებით (ნახ. 1). ლისაჟუს ფიგურების სახე დამოკიდებულია ორივე რხევის პერიოდის (სიხშირეების), ფაზისა და ამპლიტუდის თანაფარდობაზე. ეს მრუდები 1815 წელს შეიქმნა ამერიკელმა მათემატიკოსმა ნათანიელ ბოდიჩმა (1773-1838 წწ.), 1857 წელს კი უფრო დეტალურად განიხილა ფრანგმა ფიზიკოსმა ჟიულ-ანტუან ლისაჟუმ (1822-1880 წწ.).

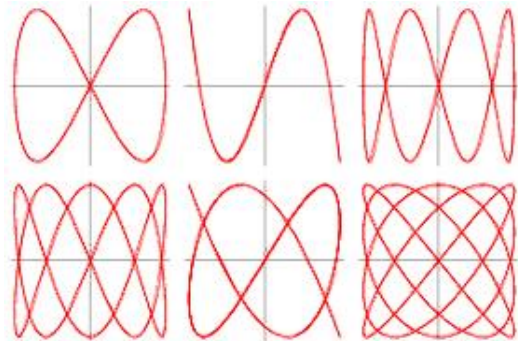

ნახ. 1

ლისტელი (იტალ. listello<lista ზოლი) – არქიტექტურული ნატეხი, დაპროფილებულ ელემენტზე გაყოლებული ზოლის სახით.

ლისტელი პირდაპირი – არქიტექტურული ნატეხი, დაპროფილებულ ელემენტზე გაყოლებული ზოლის სახით, რომელსაც გარე პირზე აქვს ნაშვერი.

ლისტელი შექცეული – არქიტექტურული ნატეხი, დაპროფილებულ ელემენტზე გაყოლებული ზოლის სახით, რომელსაც გარე პირზე აქვს ღარი.

ლისტინგი (ინგლ. listing სიის შედგენა) – საფონდო ბირჟაზე ფასიანი ქაღალდების დაშვების (კოტირებადი ფასიანი ქაღალდების სიაში შეტანის) პროცედურა, რომელიც მოიცავს ემიტენტის სამეურნეო და საფინანსო მდგომარეობის, ფასიანი ქაღალდის ექსპერტიზას, საფონდო ბირჟის მოთხოვნების დაცვის გარანტირებას ემიტენტის მიერ. ლ. მუშევრით საბირჟო ვაჭრობაზე დაიშვება მხოლოდ ის ფასიანი ქაღალდი, რომელიც გაივლის ექსპერტიზას ხარისხსა და საიმედოობაზე.

ლიტონი – 1. სპილენძის, კერამიკის ჭურჭელი ან მცირე ზომის კამერა, ჩატანებული კედლის წყობაში ან კამარაში და მიმართული შენობის შიგა სივრცისაკენ. ემსახურება ბგერის გაძლიერებას; ლ. იყენებდნენ ბიზანტიურ ხუროთმოძღვრებაში და დასავლეთ ევროპის შუა საუკუნეების მშენებლობაში ეკლესიის დახურული სივრცის აკუსტიკური თვისებების გასაუმჯობესებლად (ნახ. 1); 2. რეზონატორი.



ნახ. 1

ლიტრი (ფრანგ. litre<ბერძ. lítra გირვანქა) – მოცულობის საზომი ერთეული: 1 ლ = 10^{-3} მ³ = 1 დმ³ (კუბური დეციმეტრი) = 10^3 სმ³ (კუბური სანტიმეტრი). ლიტრიდან წარმოებული ერთეულებია: სანტილიტრი (სლ), მილილიტრი (მლ), მიკროლიტრი (მკლ), დეკალიტრი (დალ) და ჰექტალიტრი (ჰლ). 1 მლ = 10^{-3} ლ = 10^{-6} მ³ = 1 სმ³; 1 დალ = 10 ლ = 10^{-2} მ³; 1 ჰექტალიტრი = 100 ლ.

ლიუსტრი (ფრანგ. lustre პეწი, ბზინვა<ლათ. lustro ვანათებ) – თხელი გამჭვირვალე აპკი, რომელიც დაიტანება ჭიქურაზე მისთვის ცისარტყელასებრი ელვარების მისანიჭებლად. ლ. მისაღებად ლითონების ჟანგს ამატებენ ტუტოვან სილიკატებს. ლიუსტრისათვის ოქროს ელფერის მისანიჭებლად გამოიყენება: გოგირდიანი სპილენძი, გოგირდიანი ვერცხლი და რკინის ჟანგი, ხოლო წითელი ელფერისათვის – კალის ჟანგი და ჭვარტლი.

ლიფტების ერთრიგა განლაგება – ლიფტების ცალმხრივი განლაგება ლიფტების ჰოლში.

ლიფტების ორრიგა განლაგება – ლიფტების ურთიერთსაპირისპირო განლაგება ლიფტების ჰოლში.

ლიფტების ჯგუფი – ორი ან მეტი ლიფტი ერთნაირი დანიშნულების, რომლებიც ჩართულია ჯგუფური მართვის სისტემაში და აქვთ საერთო ექსპლუატაციისა და მომსახურების ჰოლი.

ლიფტი (ინგლ. lift აწევა) – წყვეტილი მოქმედების სტაციონალური საწვევლა ადამიანებისა და ტვირთის შვეული ტრანსპორტირებისათვის შენობის, ნაგებობის, გემის ან სხვა სტრუქტურის სართულებს შორის, კაბინის ან პლატფორმის გადაადგილებით ხისტი მიმმართველების მეშვეობით. ლიფტი, როგორც წესი, იკვებება ელექტროძრავებისაგან, რომლებსაც მოძრაობაში მოჰყავთ ბაგირები, საპირწონე სისტემები ან ჰიდრავლიკური დომკრატები. არქიტექტორ ვიტრუვის მიხედვით პირველი შვეულად გადაადგილებადი საწვევლა შექმნა ძვ. წ. 236 წელს არქიმედემ; უფრო მოგვიანებით ლიფტის ხსენება თარიღდება VI საუკუნით (წმინდა



ნახ. 1

ეკატერინეს მონასტერი, ეგვიპტის არაბული რესპუბლიკა). პირველი სამგზავრო ლიფტი დამონტაჟებული იქნა ლითონის კარკასის მქონე ცათამბჯენში ნიუ იორკში (აშშ), რომელიც აღჭურვილი იყო ე. ოტისის გამოგონებული უსაფრთხოების სისტემით (საავარიო დამჭერებით); ენერჯის წყაროდ გამოყენებული იყო ორთქლის მანქანა. 1867 წელს პარიზის (საფრანგეთის რესპუბლიკა) გამოფენაზე წარადგინეს ჰიდრავლიკურ ლიფტს, რომელიც მალევე დამონტაჟებული იქნა ეიფელის კოშკზე. პირველი ელექტრული ("ოტისის" ფირმის) ლიფტი კი 1889 წელს

ამუშავდა ერთ-ერთ ცათამბჯენზე ნიუ იორკში. დანიშნულების მიხედვით არსებობს ლიფტის სახეები: სამგზავრო, სატვირთო, სატვირთო-სამგზავრო, საავადმყოფოს, სამრეწველო და სატვირთო პლატფორმა; კონსტრუქციის მიხედვით: სატვირთო მონორელსით, პნევმოლიფტი, ჰიდრავლიკური, საინვალიდო, სამშენებლო, მაკრატელისებრი, ავტომატური პარკირების სისტემის, პანორამული, საოჯახო, გემისა და სხვ.; მდებარეობის მიხედვით: შენობის შიგა და გარეთა (ნახ. 1); ამძრავის კონსტრუქციის მიხედვით (რედუქტორით ან რედუქტორის გარეშე): ელექტრული, ჰიდრავლიკური და პნევმატიკური. ელექტროამძრავიანი ლიფტის ძირითადი შემადგენელი ნაწილებია: კაბინა, ბაგირი, ელექტროძრავა, საპირწონე, ხისტი მიმმართველები, შახტი, საავარიო დამჭერები, ბუფერი, ელექტრონული მოწყობილობა (უსაფრთხოება, განათება), სამართავი პუნქტი. საშუალოდ ლიფტების სამსახურის ვადაა დაახლოებით 25 წელი. ვადის ამოწურვის შემდეგ აუცილებელია ლიფტმა გაიაროს დიგნოსტიკური ტექნიკური კონტროლი. ლიფტის სავალი ნაწილის ცვეთის დამახასიათებელი ნიშნებია: ლითონის

ნაწილების ზედპირების ხახუნის ხმა, კაბინის გამოსვლა შვეული მდგომარეობიდან (გადახრა), კაბინის გადაადგილების (მოდრაობის) უთანაბრობა, ვიბრაცია კაბინის მოძრაობისას, სართულებზე გაჩერების საპროექტო დონის დარღვევა (არ უნდა არემატებოდეს 35 მმ-ს), კაბინის ან შახტის მთლიანობის დარღვევა და სხვ. სამგზავრო ლ. მოძრაობის სიჩქარეა დაახლოებით 0,5-5 მ/წმ, სატვირთოსი – 0,18-0,5 მ/წმ. 2017 წლისთვის ყველაზე სწრაფია Mitsubishi Electric Corporation-ის (იაპონია) წარმოების ლიფტი, რომელიც დამონტაჟებულია შანხაის მსოფლიო ფინანსური ცენტრის შენობაში (ჩინეთის სახალხო რესპუბლიკა) – სიჩქარე 20,5 მ/წმ (დამონტაჟდა 2016 წლის 7 ივლისს. აღსანიშნავია, რომ მსოფლიოში ყველაზე მაღალი შენობის, ბურჯ-ხალიფას (დუბაი, არაბთა გაერთიანებული საამიროები) ლიფტების სიჩქარეა 10 მ/წმ. ლიფტების მექანიკური და ელექტრონული დაპროექტება ხდება შესაბამისი სტანდარტების მიხედვით, რომლებიც შეიძლება იყოს საერთაშორისო, ნაციონალური, სახელმწიფო, რეგიონალური ან საქალაქო. ლიფტის ვარგისიანობაზე პასუხისმგებლობა მთლიანად ეკისრება დამპროექტებელს.

ლიფტის კვანძი – შენობის მოცულობით-დაგეგმარებითი ელემენტი, რომელშიც შედის ლიფტის ჰოლი, შახტი და ერთი ლიფტის, ლიფტების ჯგუფის ან რამდენიმე ლიფტების ჯგუფის სამანქანო განყოფილება, განლაგებული ერთმანეთის უშუალო სიახლოვეს.

ლიფტის ჰოლი – სათავსი, რომელშიც გამოდის ლიფტის კარი.

ლიფტის ჰოლის სივანე – მანძილი ლიფტის შახტის წინა კედლიდან საწინააღმდეგო კედლამდე (ლიფტების ერთრიგად განლაგებისას) ან ლიფტების წინა კედლებს შორის (ლიფტების ორრიგად განლაგებისას).

ლიქენი (ინგლ. lichen<ხის ხავსი, ხავსურა, ფუთქური) – 1. ხავსი, მოდებული ცოცხალი ხის ტანზე; 2. მედიც. კანის ქრონიკული დაავადება – გამონაყარი ადამიანის ტანზე ან ლორწოვან გარსზე პაპულების (ბუშტულების) სახით.

ლიცენზია (ლათ. licentia ნებართვა) – 1. სახელმწიფოს მიერ გაცემული ოფიციალური ნებართვა სხვადასხვა სახის სამეურნეო საქმიანობის წარმოების, ექსპორტ-იმპორტის ოპერაციების განხორციელებისათვის და მისთ.; 2. ნებართვის დამადასტურებელი საბუთი; 3. პატენტით დაცული გამოგონების, ტექნოლოგიის გამოყენების უფლების გაცემა განსაზღვრული ვადით – საპატენტო ლიცენზიის სახით. სალიცენზიო შეთანხმების ვადა დამოკიდებულია პატენტის მოქმედების ვადაზე, პატენტების რაოდენობაზე, ლიცენზიის ასათვისებლად საჭირო დროზე, სალიცენზიო ობიექტის მორალურად ცვეთის ვადებზე, საგადასახადო პირობებზე და ა.შ. საერთაშორისო პრაქტიკაში გამოიყენება სალიცენზიო შეთანხმების სამი ძირითადი სახე: მარტივი, განსაკუთრებული და სრული. მარტივი სახის სალიცენზიო შეთანხმებისას ლიცენზიარი გაცემს და, ამავე დროს, თვითონაც იტოვებს გამოგონების ან "ნოუ-ჰაუს" გამოყენების უფლებას. ამასთან, მას შეუძლია, ეს უფლება სხვა დაინტერესებულ პირებსაც გადასცეს ანალოგიური პირობებით.

ლიცენზირება სამშენებლო საქმიანობის – ნებართვა, რომელსაც გაცემს პასუხისმგებელი კომპეტენტური ორგანოები საძიებო, საპროექტო, სამშენებლო-სამონტაჟო და მისთ. სამუშაოების ჩატარებაზე.

ლოზიკი – 1. ბეწვა ხერხი; 2. ხელის ინსტრუმენტი თხელი და ვიწრო (0,5-8,5 მმ) ლენტური (ფირფიტოვანი) ხერხით, რომელიც გამოიყენება მერქნისა და რბილი ლითონების მრუდწირული კონტურის მქონე დეტალის გამოსაჭრელად. არსებობს მექანიკური (ნახ. 1) და ელექტრული.



ნახ. 1

ლოგარითმი (ბერძ. λόγος სიტყვა, გამონათქვამი, თანაფარდობა და arithmos რიცხვი) – b რიცხვის ლოგარითმი a ფუძით ($a > 0, a \neq 1$) ეწოდება ხარისხის მაჩვენებელს, რომელშიც უნდა ავახარისხოთ a , რომ მივიღოთ b და აღინიშნება $\log_a b$ სიმბოლოთი.

ლოგეონი – პროსცენიუმის გადახურვა.

ლოგეუმი (ბერძ. logeion < logos სიტყვა) – თეატრალური სცენის ხარაჩო.

ლოგია (ბერძ. λόγος სიტყვა, გამონათქვამი, თანაფარდობა) – რთული სიტყვების ბოლოსართი, ნიშნავს მოძღვრებას, მეცნიერებას, ცოდნას (მაგ., ბიოლოგია, გეოლოგია და სხვ.).

ლოგისტიკა (ბერძ. logistike < λόγος სიტყვა, გამონათქვამი, თანაფარდობა) – მეცნიერება, რომელიც შეისწავლის მატერიალურ-ტექნიკური უზრუნველყოფის, სასაქონლო-მატერიალური მარაგების მართვის საკითხებს.

ლოგომეტრი (ბერძ. λόγος სიტყვა, გამონათქვამი, თანაფარდობა და ბერძ. μέτρον გაზომვა) – ელექტროობის საზომი ხელსაწყო, რომლის ჩვენება ორი ელექტრული სიდიდის თანაფარდობის პროპორციულია.

ლოკალიზაცია (გვიანდ. ლათ. locālis ადგილობრივი < ლათ. locus ადგილი, მდგომარეობა) – ლოკალური ხასიათის რაიმეს შექმნის პროცესი ან მისი შემოზღუდვა განსაზღვრულ ადგილზე; რაიმე ადგილის შემოფარგვლა; გარკვეული ადგილიდან რაიმეს გავრცელებისათვის ხელის შეშლა; რაიმესთვის განსაზღვრული ადგილის მიჩენა; რაიმე მოვლენის, პროცესის გავრცელების შეჩერება, შეზღუდვა; რაიმე ადგილმდებარეობის შემოსაზღვრა; რაიმე მოქმედების, მოვლენის, პროცესის შემოზღუდვა (მაგ., ხანძრის ლოკალიზაცია).

ლოკალური – ადგილობრივი; განსაზღვრული ადგილისათვის დამახასიათებელი; გარკვეულ საზღვრებს შორის მდებარე, მოქცეული, გავრცელებული.

ლოკალური ინდივიდუალური სარგებლობის საინჟინრო-კომუნალური ქსელები – კონკრეტულ მიწის ნაკვეთზე ან შენობა-ნაგებობაში არსებული ლოკალური საინჟინრო-კომუნალური ქსელები, რომლებიც გამოიყენება ინდივიდუალური სარგებლობის მიზნით.

ლოკალური რღვევა – შენობის კონსტრუქციული ელემენტების რღვევა (მზიდუნარიანობის დაკარგვა) ერთი სართულის 40 მ²-მდე ფართობზე.

ლოკალური საერთო სარგებლობის საინჟინრო-კომუნალური ქსელები – კონკრეტულ მიწის ნაკვეთზე ან შენობა-ნაგებობაში არსებული ლოკალური საინჟინრო-კომუნალური ქსელები, რომლებიც გამოიყენება საერთო სარგებლობის მიზნით.

ლოკალური საინჟინრო-კომუნალური ქსელები – კონკრეტული მიწის ნაკვეთის კომუნალური მომსახურებისათვის აუცილებელი საინჟინრო ქსელების სისტემა.

ლოკალური ქსელი (კომპ.) [ინგლ. Local Area Network (LAN)] – კომპიუტერული ქსელი, რომელიც აკავშირებს მოწყობილობებს ერთი ან მიმდებარე შენობების ფარგლებში მონაცემთა გაცვლის ან სხვადასხვა რესურსების განაწილების (მაგ., პრინტერის) მიზნით.

ლოკატორი (ლათ. locātor მოიჯარე, მენარდე, მეიჯარე<locus ადგილი, მდგომარეობა) – ხელოვნური მოწყობილობა ან ცოცხალი ორგანიზმის ორგანოთა სისტემა (ნახ. 1. ღამურის ექოლოკაციის სისტემა. სქემაზე ნაჩვენებია ღამურის მიერ გამოცემული ხმოვანი იმპულსი და ობიექტისგან არეკლილი ხმოვანი ტალღები), რომელიც კონტაქტის გარეშე ადგენს ობიექტის არსებობას, ობიექტამდე მანძილს, ობიექტის აზიმუტსა და სიჩქარეს. ლ. გამოასხივებს განსაზღვრული სახის ენერგიას (მაგ., ულტრაბგერა, ელექტრომაგნიტური ტალღა) სავარაუდო ობიექტის მიმართულებით, შემდეგ კი მიღებული არეკლილი სიგნალის (ექო) გადამუშავებით აფიქსირებს ინფორმაციას ამ ობიექტის შესახებ. რაც უფრო ძლიერია გამოსხივებული იმპულსი და მგრძნობიარეა მიმღები, მით უფრო ზუსტია შედეგი.



ნახ. 1

ლოკაცია (ბგერითი) (ლათ. locatio განთავსება) – 1. განსაზღვრა მიმართულებისა ობიექტისაკენ და ობიექტის ადგილმდებარეობისა მის მიერვე შექმნილი ბგერითი ველის მიხედვით; 2. რაიმეს ადგილმდებარეობის განსაზღვრა. განასხვავებენ ბგერით და ოპტიკურ ლოკაციებს. ადგილმდებარეობის განსაზღვრისათვის ტექნიკაში გამოიყენება ლოკატორი; მუშაობის პრინციპის მიხედვით – გამოყენებული სენსორის მიხედვით, მაგ., აკუსტიკური სენსორი იყენებს ბგერალოკაციას, რადიოტალღების დეტექტორი – რადიოლოკაციას; წყალში გამოიყენება ჰიდროლოკაცია (ძირითადი საშუალება წყალქვეშა ნაგებობების ორიენტაციისათვის); შორეული ობიექტებისათვის (ასტრონომიაში) – ოპტიკური ან ლაზერული ლოკაცია; ცხოველები გარემოში ორიენტაციისათვის იყენებენ სხვადასხვა რეცეპტორებს (ოპტიკური, აკუსტიკური, ტაქტილური და სხვ.) და ა.შ.

ლოკომოტივი (ფრანგ. locomotive<ლათ. locus ადგილი და motare ძრავა) – მანქანა, რომელიც მოძრაობს რკინიგზის ლიანდაგებზე და მიჰყავს ვაგონები. ლ. არსებობს სითბურ საწვავზე მომუშავე და ელექტრული.

ლოკომოტივი დიზელმავალი – დიზელის ძრავით აღჭურვილი ლოკომოტივი, რომლის მასა 22 ტ-მდეა და სიძლიერე – 70-150 ცხ.ძ. ის არის ჰაერმავალი ლოკომოტივის სახეობა, რომლის მამოძრავებელი ძალის წყარო ბალონებში დაწნეხილი (100-200 ატმ) შეკუმშული ჰაერის ენერგიაა.

ლოლუა – შენობის სახურავზე, ხის ტოტებზე, ელექტროსადენებზე, ბაგირებზე, ვანტებსა და მისთ. წარმოქმნილი გრძელი, წვეტიანი ყინული.

ლომბერის მაგიდა – ბანქოს სათამაშო მაგიდა, რომელზეც გადაკრულია მწვანე მაუდის ქსოვილი.

ლონდონური ფარდა – რბილი ქსოვილის ფარდა, რომელიც ქვედა ბოლო აწეული ბოლოთი ქმნის თავისუფალ გირლანდას (ნახ. 1).



ნახ. 1

ლონჯერონი (ფრანგ. longeron<longer გასწვრივ სვლა) – იხ. გრძივძელი.

ლოჯა – ტიხრებით ან მოაჯირით გამოყოფილი განცალკევებული ადგილი მაყურებელთა დარბაზში, სადაც რამდენიმე სავარძელი დგას (ნახ. 1).



ნახ. 1

ლორენცის მრუდი – გრაფიკი, რომელიც გვიჩვენებს შემოსავლის ან სიმდიდრის განაწილებაში უთანაბრობის ხარისხს.

ლორფინი – 1. ლოფინი; თხელი ქვის ფილა. "ქვის ფიცარი" (საბა); ქვის კრამიტი; 2. ღუმლის ფსკერი ამოგებული თხელი კვადრატული ფორმის ცეცხლგამძლე აგურით, ფილით ან ნატენი ცეცხლგამძლე მასით.

ლოსორიონი (ლისირისი, ბათუმის ციხე, თამარის ციხე) (ინგლ. Losorion) – ქართული ხუროთმოძღვრების ძეგლი, შუა საუკუნეების ციხის ნანგრევები ქ. ბათუმის გარეუბანში, მდინარე ყოროლისწყლის მარცხენა ნაპირას აღმართულ კონუსისებურ ბორცვზე. ბიზანტიური წყაროების მიხედვით ციხე აუგია იუსტინეს 542-562 წლებში ბიზანტია-სპარსეთის ომის დროს. თავდაპირველი ნაგებობიდან შემორჩენილია გეგმაში მართკუთხედის მოყვანილობის გალავანი და ჩრდილო-აღმოსავლეთით კუთხის კოშკი. კედლები ნაგებია შერეული წყობით – თლილი ქვისა და აგურის ჰორიზონტალური რიგებით.

ლოტი (ინგლ. lot ტყვია, საწონი) – საზომი ერთეული საბირჟო გარიგებისას. როგორც წესი, გამოიყენება მასშტაბურ გარიგებებში. საფონდო ბირჟებზე განასხვავებენ სრულ და არასრულ ლოტს.

ლოტი არასრული – სარეალიზაციო ფასიანი ქაღალდების პარტია (რაოდენობა), რომელიც არ გამოაქვთ საფონდო ბირჟებზე და ჩვეულებრივ მცირე გარიგებებში გამოიყენება.

ლოტი სრული – სარეალიზაციო ფასიანი ქალაქების ყოველი ბირჟისათვის მკაცრად განსაზღვრული რაოდენობა.

ლოტოსი (ლათ. lotus ან lotos ეგვიპტური წყლის შროშანი; ეგვიპტური ლოტოსის ყვავილი; ცისფერი ლოტოსი; ჩვეულებრივი ხურმა, კავკასიური ხურმა; მითური ლოტოსის ხე-ბერძ.



ნახ. 1

lotos მცენარე ლოტოსი; სიტყვა სხვადასხვა სახეობის მცენარეთა აღსანიშნავად გამოიყენებოდა, მოგვიანებით კი აღნიშნავდა ეგვიპტურ თეთრ ლოტოსს) – 1. მრავალწლოვან ბალახოვან მცენარეთა გვარი ლოტოსისებრთა ოჯახისა (ზოგჯერ დუმფარასებრთა ოჯახთან აერთიანებენ). აქვს გრძელყუნწიანი, წყალზე მოტივტივე და წყლის ზემოთ ამოშვერილი დიდი ფოთლები და ეული ყვითელი ან ვარდისფერი ყვავილები (ნახ. 1). გავრცელებულია ორივე ნახევარსფეროს ზომიერ სარტყელსა და ტროპიკებში; 2. ორნამენტული მოტივი (იხ.

ორნამენტული მოტივი "ლოტოსი").

ლოფტი (ინგლ. loft სხვენი) – XX-XXI საუკუნეების არქიტექტურული სტილი, რომელიც ითვალისწინებს სამრეწველო დანიშნულების შენობის ზედა ნაწილის გამოყენებას საცხოვრებლად, სახელოსნოდ ან საოფისე ფართობად. ლოფტის სტილში გამოყენებულია ცივი ფერები (ფოლადის, ლურჯი და ა.შ.). მაგ., კონტრასტისათვის ოთახის ოთხი კედლიდან სამი აგურისაა, ხოლო მეოთხე შებათქამებული და შეღებილია ფოლადისფრად. ასეთი ეფექტის საჭიროება აიხსნება ოთახში ზონების განაწილებით. ავეჯი ძირითადად უბრალოა (ხის ან ლითონის) და ხშირად გამოიყენება ოთახის გასატიხრად. არქიტექტურული თვალსაზრისით ყურადღება ექცევა დეტალებს (კიბე, სხვადასხვა მილი, ვენტილაციის სისტემა, საქარხნო მოწყობილობა და ა.შ.), აგრეთვე ფანჯრებს, რომლებიც, შეძლებისდაგვარად, უნდა იყოს ფართო და მაღალი (იწყებოდეს იატაკიდან) ფარდების გარეშე, ინტერიერის მაქსიმალურად გასანათებლად.

ლოქაუტი (ლოკაუტი) (ინგლ. lockout<lock out რაიმე ადგილისგან თავის შორს დაჭერა; კარის მიხურვა ვინმეს წინ) – 1. მოსამსახურის, მოხელის სამსახურიდან განთავისუფლება მანამდე, სანამ არ მოხდება გარკვეული პირობების შეთანხმება; საქმიანობის (ბიზნესის) დროებითი შეჩერება, ან დამქირავებლის, მეპატრონის მიერ მოხელის სამსახურში დაშვების აკრძალვა მანამდე, სანამ დაქირავებული არ მიიღებს დამქირავებლის პირობებს; 2. საწარმოს დახურვა და მუშების მასობრივი გათავისუფლება.

ლოქსოდრომი (ბერძ. lo[sodromie ირიბი, დახრილი და dromos გზა) – სფეროზე ან რომელიმე ბრუნვით ზედაპირზე მდებარე წირი, რომელიც ამ ზედაპირის ყველა მერიდიანს კვეთს მუდმივი კუთხით. ლოქსოდრომის ფორმა აქვს ოკეანეში გემის ან დედამიწის ზედაპირისადმი თვითმფრინავის გზას მათი მუდმივი კურსით მოძრაობისას.

ლოწობანი (ინგლ. Lotsobani) – ისტორიული ციხესიმაგრე აღმოსავლეთ საქართველოში, მდინარე ქსნის მარცხენა ნაპირზე, სოფელ იკოთთან (ახალგორის მუნიციპალიტეტი).

ლოჯია (იტალ. loggia პატარა სახლი<ძვ. ფრანგ. loge პატარა ნაგებობა ან ქოხი; ფანჩატური<შუასაუკუნ. ლათ. lobium, lobia, laubia პორტიკი, გადახურული ბილიკი; გალერეა,



ნახ. 1

ტალანი<ტერმინი გერმანული წამრომავლობისა) – 1. სამი ან ორი მხრიდან კედლებით შემოზღუდული შენობის ღია ნაწილი; 2. ღია გალერეა შემოზღუდული სვეტებით, რომელიც გავრცელებული იყო იტალიური აღორძინების არქიტექტურაში [ნახ. 1. ლოჯია ქ. პალმ-ბიჩის ერთ-ერთ საცხოვრებელ სახლში, ფლორიდის შტატი, აშშ; ნახ. 2 და 3. "ლოჯია რუჩელაი" (იტალ. Loggia Rucellai), ქ. ფლორენცია, ტოსკანის რეგიონი, იტალიის რესპუბლიკა]; 3. გარე კედლებით შექმნილი ნიშა,

ჩართული ფასადის პერიმეტრში, რომელიც ასრულებს აივნის, ტერასის და მისთ. ფუნქციას.



ნახ. 2



ნახ. 3

ლპობა – რთული აზოტშემცველი ნივთიერების (ძირითადად ცილების) დაშლა ლპობის ბაქტერიების შემწეობით.

ლუბრიკატორი (ლათ. lubrico გლუვად გადაქცევა, გალიპვა) – მოწყობილობა, რომელიც ავტომატურად აწვდის ზეთს მანქანის მოხახუნე ნაწილებს.

ლუბრმა – 1. ჩქერებს შორის მოქცეული მდინარის უფრო ღრმა მონაკვეთი; 2. ძვ. ღრმა, მდოვრე მდინარე.

ლუგვი (კოპიტულა) – ძვ. ლითონის ზოდი; რკინაქვისაგან (რკინის ქვა) გამოწურული "სადედნე", "სახელადე" ლითონის მასალა, რომელსაც შემდგომ გადაამუშავებდნენ, მაგ., საჭედარი (გამწევი საქონლის ჩლიქის დასაცავი საშუალება) რკინის მისაღებად, ასევე სხვადასხვა იარაღ-ხელსაწყოების დასამზადებლად.

ლუვერსი – მრგვალი ნახევრეტი იალქანზე, ტენტზე, შალითაზე, ფარდასა და ა.შ. სართავის გასატარებლად. გაგლეჯის თავიდან ასაცილებლად ლ. ამოახვევენ თოკით ან ძაფით. ლუვერსის მეშვეობით ფარდას ამაგრებენ კარნიზთან (ნახ. 1).



ნახ. 1

ლუვერის მუზეუმი (ლუვერი) (ფრანგ. Musée du Louvre) – უდიდესი და ყველაზე განთქმული ხელოვნების მუზეუმი მსოფლიოში, ყოფილი სამეფო სასახლე, კლასიკური, ფრანგული აღორძინებისა და ნეოკლასიკური არქიტექტურის ბრწყივალე ნიმუში (ნახ. 1). მდებარეობს საფრანგეთში, ქალაქ პარიზის ცენტრში, მდინარე სენის მარჯვენა ნაპირას. მისი მთავარი მოედანი, რომელზეც ამჟამად მინის პირამიდაა აღმართული, ერთ ხაზზეა შანზ-ელისეს გამზირის გასწვრივ და ამგვარად ქმნის ისტორიულ მონაკვეთს, რომელზეც პარიზის მრავალი ისტორიული მონუმენტია განლაგებული. ლ. სამეფო სასახლის ნაწილი საზოგადოებისთვის პირველად გაიხსნა 1793 წლის 8 ნოემბერს, საფრანგეთის რევოლუციის დროს. ლუვერი XIII საუკუნის დასაწყისში (1200 წ.) აიგო მეფე ფილიპე ავგუსტის მითითებით, როგორც



ნახ. 1

ციხესიმაგრე. XIV საუკუნის ბოლოს რ. დეტამლემ გადააკეთა და აქედან მოყოლებული იგი მეფეთა რეზიდენციად იქცა. ლ. 1546 წელს დაინგრა და მის ადგილას ფრანგმა არქიტექტორმა პიერ ლესკომ (1510-1574) ააგო სასახლე – აღორძინების ხანის შესანიშნავი ძეგლი.

სკულპტურული დეკორი შეასრულა მოქანდაკე ჟან გუჟონმა. მომდევნო საუკუნეებში (1600-1868 წწ.) დაემატა ცალკეული კორპუსები და ფასადები. XVII საუკუნის მეორე ნახევრიდან ლ. მეფეთა რეზიდენცია აღარაა. იგი ჯერ მხატვრული ტილოების საცავი იყო, ხოლო 1793 წლიდან კონვერტის დეკრეტით საფრანგეთის ეროვნულ სამხატვრო მუზეუმად იქცა (ნახ. 2. აპოლონის გალერეა დენონის ფრთის პირველ სართულზე; ნახ. 3. სურათების გალერეა დენონის ფრთის პირველ სართულზე).



ნახ. 2

ლუვერში განთავსებულია ძველი ეგვიპტის, ძველი აღმოსავლეთის, არქაული, კლასიკური და ელინური საბერძნეთის, ძველი რომისა და სხვ. ცივილიზაციების ხელოვნების ნიმუშები; აქვეა დიდი მხატვრების ლეონარდო და ვინჩის,

რაფაელის, ვერონეზეს, დიურერის, მურილიოსა და სხვათა მსოფლიო დონის ფერწერული და სკულპტურული შედეგები (ნახ. 4. ქანდაკებების დარბაზი რიშელიეს ფრთის ქვედა სართულზე). ამჟამად ლუვრი მსოფლიოში საუკეთესო მუზეუმის სახელს ატარებს.



ნახ. 3



ნახ. 4

ლუკარნა (ფრანგ. lucarne<პროვანს. lucana<სავარ. ლათ. luminous მნათი, მანათობელი, ნათელი) – იხ. სამერცხული.

ლუკი (ნიდერლ. luik დარაბა, ურდული, საკვალთი) – 1. ნახვრეტი ღუმელში, დოლში, ბუნკერში, რეზერვუარში და სხვ. შეიძლება იყოს: ასახდელი, ბომბის, გამომშვები, გვერდის, სავენტილაციო, საკანალიზაციო (ნახ. 1. საკანალიზაციო ლუკი), სათვალთვრებელი, სატელეფონო, სატვირთო, შესავალი, ჩასასხმელი, ჩამტვირთავი და სხვ.; 2. ოპტ. რეალური ხვრელი (დიაფრაგმა) ან ასეთი ხვრელის ოპტიკური გამოსახულება, რომელიც უმეტეს შემთხვევაში ზღუდავს ოპტიკური სისტემის მხედველობით არეს.



ნახ. 1

ლულა – ცეცხლსასროლი იარაღის მილი, განკუთვნილი ჭურვის, მინის, ყუმბარისა და ტყვიის სროლისთვის გარკვეული საწყისი სიჩქარით და სასურველი მიმართულებით.

ლუმბა – ცხენის ჩლიქის ან ფეხსაცმლის საჭედარი. დამატებით იხ. საჭედარი.

ლუმენი (ლათ. lumen სინათლე, შუქი) – სინათლის ნაკადის საზომი ერთეული.

ლუმინესცენცია (ცივი ნათება) (ლათ. lumen სინათლე, შუქი და -escent სუსტი მოქმედების აღმნიშვნელი ბოლოსართი) – სითბურ გამოსხივებასთან შედარებით ჭარბი გამოსხივება, რომელიც გრძელდება სინათლის რხევის პერიოდზე ბევრად უფრო მეტი დროის განმავლობაში. ლუმინესცენციის ბუნებრივი მოვლენებია: პოლარული ნათება, ზოგი მწერის, მინერალის, ლპობადი ხის ნათება. ლ. კლასიფიკაცია შეიძლება აგზნების ტიპის, ენერჯის გარდაქმნის მექანიზმისა და ნათების დროითი მახასიათებლების მიხედვით. აგზნების ტიპის მიხედვით შეიძლება გავარჩიოთ ფოტოლუმინესცენცია, რადიოლუმინესცენცია, ელექტროლუმინესცენცია, ტრიბოლუმინესცენცია, ქემილუმინესცენცია,

კანდოლუმინესცენცია. გამოსხივების ხანგრძლივობის მიხედვით არჩევენ ფლუორესცენციას და ფოსფორესცენციას. ელემენტარული პროცესების მექანიზმის შესაბამისად, ლ. შეიძლება იყოს რეზონანსული, სპონტანური, იძულებითი და რეკომბინაციული. ლ. ძირითადი ფიზიკური მახასიათებლებია: აგზნების ტიპი, გამოსხივების სპექტრი, პოლარიზაცია, გამოსხივების გამოსავალი – შთანთქმული ენერჯის შეფარდება გამოსხივებულ ენერჯიასთან. ლუმინესცენციას ფართოდ იყენებენ პრაქტიკაში. მაგ., ლუმინესცენციურ ნათურებში, ელექტრონულ ხელსაწყოებში (ოსცილოგრაფი, ტელევიზორი, ლოკატორი) ეკრანების ნათებისათვის. ცნობილია აგრეთვე ლუმინესცენციური საღებავები და სხვ.

ლუმინოფორები [ლათ. lumen (luminis) სინათლე და phoros მზიდი] – ნივთიერებები, რომლებსაც აქვთ მათ მიერ შთანთქმული ენერჯის სინათლის ენერჯიად გარდაქმნის უნარი. განასხვავებენ ორგანულ და არაორგანულ ლუმინოფორებს. არაორგანული ლ. გამოიყენება ლუმინესცენციურ ნათურებში, ელექტრონულ-სხივურ მილაკებში, რენტგენის ეკრანების დასამზადებლად და სხვ. ორგანული ლ. კი – ქიმიაში, ბიოლოგიაში, მედიცინაში, გეოლოგიასა და კრიმინალისტიკაში.

ლუნეტი [ფრანგ. lunette<lune მთვარე<ლათ. lūna მთვარე; ნამგალა მთვარე (ნახევარმთვარე)] – 1. არქ. კამარის ან თაღის სივრცეში მოქცეული კედლის სიბრტყის ნახევარმთვარისებრი (ნამგალამთვარისებრი) ან ნახევარწრიული დეკორატიული (ნახ. 1. დეკორატიული ლუნეტი პიზის ღვთისმშობლის ზეცად აღყვანების სახელობის საკათედრო ტაძრის ცენტრალური



ნახ. 1



ნახ. 2

შესასველის თაღის ქვეშ, ქ. პიზა, იტალია) ან სასინათლო (ნახ. 2) ღიობი; 2. აფრებზე ან სხვა ნაწილებზე მოთავსებული ნაძერწი ან ფერწერული სამკაული; 3. ნახევარწრიული ღიობი; 4. საფორტიფიკაციო არქიტექტურაში დამოუკიდებელი სამკუთხა სიმაგრე გლასისზე ან მის წინ, ან პატარა სიმაგრე რაველინის წინ; 5. ოდნავ ამოხნეილი მინა მაჯის საათებისთვის; 5. ორნამენტული მოტივი (იხ. ორნამენტული მოტივი "ლუნეტი").

ლურსმანი – ლითონის (რკინის, ფოლადის, პლასტმასის, ხის) თავბრტყელი და ბოლოწვეტიანი ღერო; იხმარება რისამე დასაჭედებლად, დასამაგრებლად. დამზადების მეთოდის მიხედვით არსებობს ნაჭედი და მავთულოვანი. ნაჭედი წარმოადგენს კონუსური ფორმის ღეროს ქუდით. ის, როგორც წესი, მზადდება დიდი ზომის და ძირითადად კონტეინერების, ვაგონების, ყუთების დასამზადებლად გამოიყენება, აგრეთვე მორებისაგან აშენებულ სახლებში მორების, ძელების, კოჭების, რიგელების ერთმანეთთან დასაკავშირებლად. მავთულოვანი ლ. მზადდება ქარხნული წესით მავთულისაგან. მათ

წრიული ან ოთხკუთხა განივკვეთი აქვთ ქუდით, წვერო კი წამახვილებულია. სხვადასხვა სიგრძის 0,7-9,4 მმ-მდე დიამეტრის ლ. ამზადებენ რბილი (მცირედ ნახშირბადიანი) ფოლადისაგან; ზოგჯერ დაჟანგვის საწინააღმდეგოდ ზედაპირს ფარავენ თუთიათი ან სპილენძით. არსებობს სპილენძის ლ. მისი გამოყენება კარგ ეფექტს იძლევა, როცა თხელი ელემენტებია (ფიცარი, ფანერი, ძელაკი) შესაერთებელი სქელ ელემენტებთან. ამ შემთხვევაში ლ. სიგრძე აიღება თხელი ელემენტის სისქეზე 2,5-4-ჯერ მეტი. გამოიყენება მსხვილი ($d \geq 6$ მმ) და წვრილი ($d < 6$ მმ) ლ. მერქანში ლურსმნის ჩასობა ერთი შეხედვით მარტივია, მაგრამ ეს ოპერაცია მოითხოვს გარკვეულ ცოდნასა და მოხერხებულობას. მაგ., თუ ლ. ვასობთ ადვილად მსკდომარე ფიცარში, უმჯობესია მარწუხით წავაჭრათ წაწვეტილი ბოლო ან ეს ბოლო ჩაქუჩით დავაბლაგოთ. თუ რამდენიმე ლ. ჩასასობი, მაშინ უმჯობესია ლ. განვალაგოთ ჭადრაკულად და არა ერთ რიგზე. არსებობს ლ. ბევრი სახეობა: ბურულის (დიამეტრი 3,5 მმ, სიგრძე 40 მმ), გლუვთავა, თავბურცა, თავფართო, მრგვალთავა, მოთუთიებული (დიამეტრი 4-4,5 მმ, თავის დიამეტრი 12 მმ, სიგრძე 90-120 მმ), ნატვიფრთავიანი, ნაჭედი, საავეჯო, საანჯამე, საკასრე, სამშენებლო (დიამეტრი 0,8-8 მმ, სიგრძე – 8-250 მმ), საპარკეტე, სარუბეროიდე, სატკეჩე, საყავრე, საშპალერე, სახურავის, ფასონური, ფხიანი, წვირა (ხის) და სხვ.

ლურსმანი თხევადი – წებო მაღალი ადჰეზიური თვისებებით. წებო დაიტანება შესაწებებელ მასალაზე არა უწყვეტ ფენად, არამედ წერტილოვნად იმ ადგილებზე, სადაც უნდა დაეჭედოს ლურსმანი ან დუბელი.

ლურსმნის თავი – 1. არქიტექტურული ნატეხის სახეობა; 2. იხ. ორნამენტული მოტივი "ლურსმნის თავი" (ნახ. 1, ნახ. 2).

ლურჯი – ცისარტყელას შვიდ ფერთაგან (წითელი, ნარინჯისფერი, ყვითელი, მწვანე, ცისფერი, ლურჯი, იისფერი) ერთ-ერთი.

ლურჯი მონასტერი (ინგლ. Blue Monastery) – XII საუკუნის ქართული ხუროთმოძღვრების ძეგლი, წმინდა ანდრია პირველწოდებულის სახელობის ტაძარი (ნახ. 1. საერთო ხედი). მდებარეობს ქ. თბილისის ცენტრში, მტკვრის მარჯვენა ნაპირზე, ახლანდელი ვერის პარკის მიმდებარედ.



ნახ. 1

მონასტრის მთავარი ტაძარი აგებულია ძველი ეკლესიის ადგილზე, მისი ცალკეული ნაწილების ჩართვით, თამარ მეფის დროინდელი ეპისკოპოსის ბასილისა და მისი ძმის, ცნობილი მოღვაწის, ქართლის ამირთა-ამირის – აბულასანის ძალისხმევით (ცხრასტრიქონიანი წარწერა სამხრეთ კედელში დატანებულ კარის ტიპმანზე). თავდაპირველად ტაძარი გუმბათოვანი იყო და უახლოვდებოდა XII-XIII საუკუნეების მიჯნის ქართლის სხვა ტაძრებს (ბეთანია, ქვათახევი). ის მრავალჯერ იქნა დარბეული მომხდური მტრების მიერ. XVII საუკუნეში ტაძარი სპარსელებმა დაანგრიეს. 100 წლის შემდეგ, გაბაშვილთა საგვარეულოს მიერ, აღდგენილ იქნა გუმბათის გარეშე. XIX საუკუნის 70-იან წლებამდე აქ რუსული არმიის დენტის საწყობი იყო განთავსებული. 1873 წელს არქიტექტორ ა. ჩიჟოვის პროექტით, ხელმეორედ დაამშენეს გუმბათი (ე.წ. „ხახვისებრი გუმბათი“) ქართული საეკლესიო არქიტექტურის

ტრადიციების გაუთვალისწინებლად (სრულიად უცხო ფორმითა და პროპორციებით), რასაც საქართველოს ეკლესია ვერ ურიგდებოდა. მხოლოდ ოციოდე წლის წინ, 1997 წელს ტაძარს მოეხსნა სფერული გუმბათი და დაედგა ქართული სტილის გუმბათი ცილინდრული ყელითა და კონუსური ფორმის სახურავით.

თანამედროვე ტაძრის ინტერიერში ყურადღებას იქცევს ტექნიკურად დახვეწილი, მეტად ორიგინალური, ეკლესიის ერთ-ერთი უმნიშვნელოვანესი სიწმინდე – ტრაპეზი (ნახ. 2. ტრაპეზი), რომლის ნოვატორული შინაარსი და ფორმათმადიებლობა გამოარჩევს მას ქართულ ტაძრებში არსებული დანარჩენი ნიმუშებისგან. იგი შინაარსს მორგებული, ფორმაში გამოთქმული ღვთის სიტყვაა. ტრაპეზზე გამოსახული ქერუბიმები, სამოთხის ხეები, ყურძნის მტევნები, მდინარეები ადრეული ნიმუშებიდან არ არის გადმოდებული და ახლებურად და განსხვავებულადაა მორგებული მარადიულ შინაარსს. მოქანდაკე თავისი ქმნილებით თითქოს გვახსენებს, რომ ტრაპეზი არის „საყდარი, სადაც ქერუბიმთა ზედა მარადის განისვენებს მაცხოვარი, რომელსაც ადიდებენ ანგელოზნი“.



ნახ. 2

ძველი ნაგებობიდან შემორჩენილია წარწერები და აღმოსავლეთი შვერილი აფსიდის სარკმლის ქართული ჩუქურთმა. გუმბათის ლურჯი შორენკეცით მოპირკეთების გამო თბილისის მოსახლეობამ მას „ლურჯი მონასტერი“ შეარქვა.

ლურჯმეტეობა [ინგლ. blue (irreversible temper) brittleness] – ნახშირბადმცირე ფოლადებში პლასტიკურობისა და დარტყმითი სიბლანტის შემცირება სიმტკიცის გაზრდასთან ერთად 200-300°C ტემპერატურის ინტერვალში, რომელიც იწვევს ფოლადის სილურჯეს. პროცესი დაკავშირებულია ამ ტემპერატურაზე ფოლადის დროებითი წინაღობისა და სიმაგრის გაზრდასთან ლუმელში ფერიტის შემკვრივების გამო, ანუ ფოლადში მიმდინარეობს სუფთა რკინის მარცვლების შერევა მარცვლებთან, რომლებიც შეიცავენ რკინასა და ნახშირბადს.

ლუსტრი (ფრანგ. lustre ბრწყინვა, ბრჭყვიალი) – თხელი, გამჭვირვალე აფსკი (ან პიგმენტი), დატანილი ფაიფურისა და ქაშანური ნაკეთობის გამომწვარი ჭიქურის ზედაპირზე, რომელიც ნაწარმს სადაფისებურ ბრწყინვალეობას ანიჭებს.

ლუსკუმა – მიცვალებულის ჩასასვენებელი ქვის ყუთი.

ლუსტჰაუსი (გერმ. lüsthau<ფრანგ. lustre ბრწყინვა, ბრჭყვიალი და ინგლ. haus სახლი) – დიდი ფანჯატურის ტიპის საბაღე პავილიონი, ძვირფასი არქიტექტურული მოპირკეთებით (ნახ. 1). ფართოდ იყო გავრცელებული XVIII საუკუნის დასავლეთ ევროპის ქვეყნებსა და რუსეთში.



ნახ. 1

ლუქსი (ლათ. lux სინათლე) – 1. განათებულობის საზომი ერთეული: 1 მ² ფართობის ზედაპირის განათებულობა, რომელზეც ეცემა 1 ლუმენი სინათლის სხივების ნაკადი; 2. განსაკუთრებით მდიდრულად მოწყობილი რისამე აღნიშვნა.

ლუქსმეტრი (ლათ. lux ლუქსი და ბერძ. métron გაზომვა) – ფოტომეტრიული გადასატანი ხელსაწყო განათებულობის გასაზომად, რომელიც ჩვენებებს იძლევა ლუქსებში.

ლუწი – რიცხვი, რომელიც იყოფა ორზე ნაშთის გარეშე.

ლღობა (ლხობა) – დნობა.

ლხობა – იგივეა, რაც დნობა.